

TIERISCH GUT!

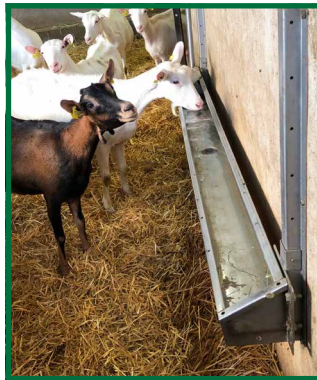

KATALOG 2022



RINDER
PFERDE
SCHAFE
ZIEGEN
SCHWEINE



WIR ÜBER UNS



SUEVIA HAIGES GmbH

1923 gegründet

SUEVIA bedeutet: Land der Schwaben
Inmitten der Tüftler- und Erfinderregion.
Tochtergesellschaft in Reims, Frankreich

Familiengeführt in 4. Generation

180 Mitarbeiter

16 Auszubildende

760 kWp Photovoltaik

2.319 Module decken 1/3 unseres Strom-
bedarfs

29.000 m² Fläche

Nahezu 100% Fertigungstiefe

Grauguss-Gießerei
Emallierwerk
Kunststoff-Beschichtung
Kunststoff-Spritzguss
Kunststoff-Rotationsguss
Dreherei
CNC-Bearbeitung
Stahlbau
Edelstahl-Blechbearbeitung
(2x Laser, 2020: um 2.200 m² erweitert!)

Automatisierung

Viele Roboter helfen uns effizient zu fertigen
CNC-Maschinen produzieren vollautomatisch

Logistik

Weltweiter Versand
Über 3.400 Paletten-Plätze
(2020: Erweiterung um 2.200 Plätze!)

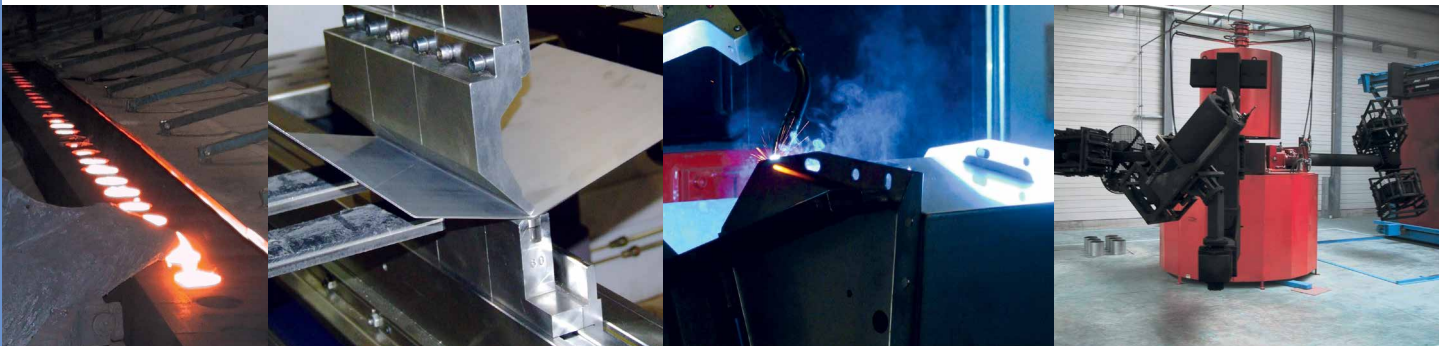



6 Tränken für Kälber, Pferde



10 Tränken für Rinder, Pferde



16 Heizbare und frostgeschützte Tränken



34 Tränken für Boxenlaufställe

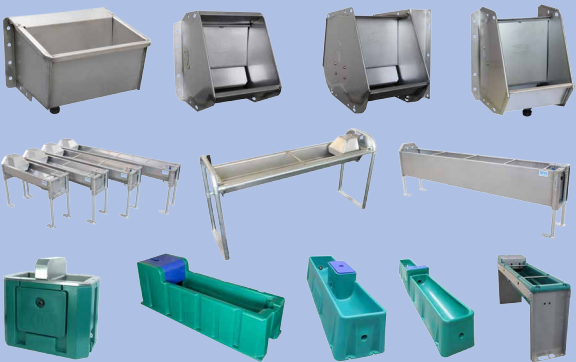

62 Weidetränken



70 Schwimmerventile



72 Zubehör



76 Kälber-Iglus



82 Kuhbürsten



86 Trennstationen + DVGW geprüfte Tröge



90 Tränken für Schafe und Ziegen



98 Tränken für Schweine



Unsere Angebote gelten für Industrie, Handel, Handwerk, Gewerbe und selbständig beruflich Tätige. Unsere Katalogangebote sind freibleibend, d.h. Ihre Bestellung wird erst durch unsere Auftragsbestätigung, bzw. bei Lagerware durch unsere Auslieferung verbindlich. Wir behalten uns Warenverfügbarkeit, Änderungen der Produkte durch technische Weiterentwicklungen, Modellwechsel und etwaige Druckfehler vor. Aus drucktechnischen Gründen können zudem Farben im Katalog abweichen. Mit Erscheinen dieses Katalogs verlieren Preisangaben in früheren Katalogen und Preislisten ihre Gültigkeit. Preise ab Werk, ohne Transportverpackung. Es gelten unsere allgemeinen Lieferbedingungen, die wir Ihnen gerne zukommen lassen. Unsere Kontaktinformationen finden Sie auf der Rückseite des Katalogs.

Geeignet für:



Rinder, Kühe Kälber Pferde Schafe Ziegen Gänse Schweine Ferkel Hunde

Symbolerklärung



Verpackungseinheit
2 Stück im Blister

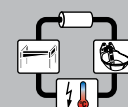

zum Einbau in eine
Ringleitung geeignet



Preisgruppe 2
Es gelten gesonderte
Konditionen.



TRÄNKEBECKEN FÜR RINDER UND PFERDE

Tränkebecken für Rinder und Pferde

In dieser Rubrik finden Sie Tränkebecken, deren Schalen aus hochwertigem Gusseisen, Edelstahl oder Kunststoff gefertigt sind. Für Außenklima-Ställe bieten wir Ihnen eine große Auswahl an heizbaren oder frostgeschützten Tränken. Zur Versorgung von Milchkühen können Sie zwischen kompakten Hochleistungs-Ventiltrogtränken oder großvolumigen Tränketrögen wählen.

Auch für die Weidehaltung finden Sie die verschiedensten Systeme.

Als Grundlage für die Entwicklung unserer Tränken dient unsere langjährige Erfahrung und die gute Zusammenarbeit mit Praktikern aus Landwirtschaft und Forschung.

Unsere Gusstränken werden mit einer hochwertigen Emaille-Beschichtung versehen, die über Jahre hinweg einen optimalen, hygienischen Oberflächenschutz gewährleistet.

Bei der Auswahl unserer Edelstahlbleche legen wir Wert auf höchste Qualität.

Unsere Kunststoffprodukte sind natürlich UV-beständig! Die speziellen Materialeigenschaften werden auf die jeweiligen Einsatzzwecke abgestimmt.

Sollten Sie Fragen zur Auswahl einer Tränke für Ihren speziellen Einsatzzweck haben, sind wir Ihnen bei der Auswahl gerne behilflich!

	Tiergewicht	Tägliche Milchleistung	Wasseraufnahme in Liter je Tier/Tag Umgebungstemperatur 5 °C	Wasseraufnahme in Liter je Tier/Tag Umgebungstemperatur 29 °C	Montagehöhen Tränken
Kalb	90 kg 180 kg	–	8 l 14 l	13 l 23 l	40 – 60 cm
Rind	350 kg	–	25 l	40 l	60 – 70 cm
Kuh trockenstehend	630 kg	–	40 l	60 l	60 – 90 cm
Milchkuh	–	27 kg 45 kg	85 l 125 l	105 l 180 l	70 – 100 cm

	Wasseraufnahme in Liter je Tier/Tag	Stockmaß	Montagehöhen Tränken
Pferde	20 – 60 l (ca. 5 – 12 l je 100 kg Körpergewicht)	1,40 m 1,60 m 1,75 m	ca. 70 – 90 cm ca. 80 – 100 cm ca. 90 – 110 cm

Bei den in der Tabelle genannten Montagehöhen handelt es sich um Richtwerte. Eine individuelle Anpassung muss je nach Tierart und Einsatzzweck vor Ort erfolgen. Die Wasseraufnahme ist sehr stark von der jeweiligen Umgebungstemperatur und der Belastung der Tiere abhängig.





Tränkebecken mit Ventilzunge

Bei Tränkebecken mit einer Zungenbetätigung handelt es sich um die klassische Ausführung. Durch einen Druck auf die Zunge wird das Ventil geöffnet und das Wasser läuft in die Tränkschale.

Tränkebecken mit Zungenbetätigung werden heute hauptsächlich für den Einsatz bei Rindern mit Hörnern oder auch bei unempfindlichen Tieren mit Nasenring empfohlen.

Da sich hinter der Betätigungszunge gerne Futterreste und Schmutzpartikel festsetzen, die durch die Tiere eingetragen werden, ist eine regelmäßige Reinigung erforderlich.

Schon in den 80-er Jahren entwickelte SUEVIA daher die ersten Tränkebecken mit Rohrventil, um anfallende Wartungsarbeiten auf ein Minimum zu reduzieren.

Tränkebecken mit Rohrventil

Tränkebecken mit Rohrventil werden heute bei fast allen Tierarten eingesetzt. Die Beckenschale ist für das trinkende Tier frei zugänglich. Mit dem Nasenrücken kann das Ventil leicht betätigt werden. Auch eine seitliche Betätigung des Ventils ist möglich. Durch den Rohrdrücker läuft das Wasser unten in die Beckenschale ein, wo es von den Tieren restlos aufgenommen werden kann. Selbst von empfindlichen Tieren werden Rohrventile akzeptiert!

Um bei Wartungsarbeiten z.B. eine Ventillfeder zu ersetzen, muss lediglich das Ventilunterteil abgeschraubt werden und schon sind die zu wechselnden Teile frei zugänglich. An Rohrventilen, die mit einer Regulierschraube ausgerüstet sind, kann der Wassernachlauf zum Wechseln des Ventils abgestellt werden. Die Wasserleitung muss nicht vom Netz genommen werden, dadurch werden die restlichen Tiere weiterhin mit Wasser versorgt.



Schnittbild vom Rohrventil mit Regulierschraube

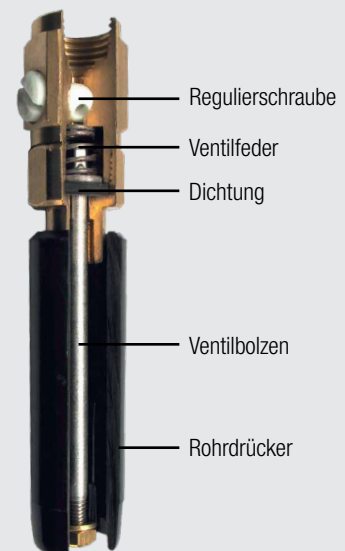



KÄLBER-TRÄNKEBECKEN



auch mit Edelstahl-Ventil 1/2"

131.0152

PROFI-TIPP!

Tränkebecken mit Lernhilfe für Kälber, Schafe, Ziegen und Hunde

Für ein gesundes Wachstum Ihrer Jungtiere ist es notwendig, dass die Tiere möglichst bald und selbstständig ausreichend Wasser aufnehmen. Daher wurde bei Mod. 370 und Mod. 375 hinter dem Rohrventil eine Lockwasser-Mulde eingearbeitet. Jungtiere, die eine Betätigung der Tränke noch nicht erlernt haben, schlecken zunächst das Restwasser aus der Tränkschale. Anschließend wollen sie das Wasser aus der Lockwasser-Mulde aufnehmen. Dabei betätigen sie automatisch das leichtgängige Rohrventil und erlernen die Funktion. Eine frühzeitige, ausreichende Wasseraufnahme wird somit gewährleistet.

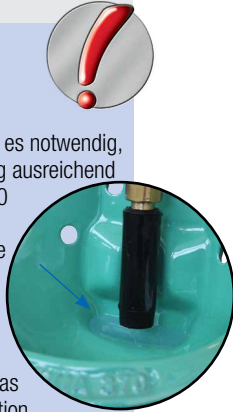

Tränkebecken mit Lockwasser-Mulde

Modell 370 mit Messing-Ventil 1/2"

Best.-Nr. 100.0370

Modell 370 mit Edelstahl-Ventil 1/2"

Best.-Nr. 100.0379

- Schale aus **Gusseisen, ganz emailliert**, leicht zu reinigen
- Immer **frisches und sauberes Wasser** – kein abgestandenes Wasser wie bei Schwimmertränken
- Leichtgängiges Rohrventil auch bei Hochdruck bis 6 bar
- Ventilbetätigung von allen Seiten möglich
- Mit **Lockwasser-Mulde** hinter dem Rohrventil als Lernhilfe für Jungtiere
- Ruhiger Wasserzulauf durch das Rohrventil
- Anschluss 1/2" AG von oben
- **Wassermenge stufenlos einstellbar** von außen über eine Regulierschraube
- Durch die speziell konstruierte Rückwand ist die Montage an Standsäulen, Wänden oder sogar in 90°-Ecken möglich

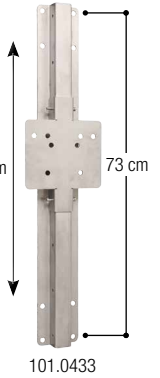
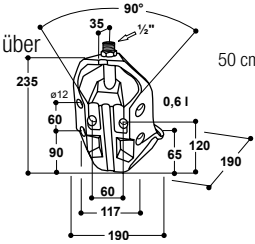

ZUBEHÖR:

- **1 Befestigungsbügel** (Best.-Nr. 131.0152) für die Befestigung an Standpfosten 1" – 1 1/2"
- **Werkzeuglose Höhenverstellung aus Edelstahl** Verstellbereich 50 cm, in 10 cm-Schritten (Best.-Nr. 101.0433)

EMPFOHLEN FÜR: Kälber, Schafe, Ziegen, Hunde

Best.-Nr.	Modellbeschreibung	Verpackungseinheit	Preis [€/St.] ohne MwSt.	Preis [€/St.] inkl. 19% MwSt.
100.0370	Tränkebecken Mod. 370-MS1/2"	1 St./Karton	60,00 €	71,40 €
100.0379	Tränkebecken Mod. 370-VA1/2"	1 St./Karton	65,00 €	77,35 €
131.0152	Befestigungsbügel M10 1" – 1 1/2", verzinkt	1 St./Tüte	2,70 €	3,21 €
101.0433	Werkzeuglose Höhenverstellung aus Edelstahl	1 St.	89,00 €	105,91 €

Tränkebecken mit Lockwasser-Mulde

Modell 375 mit Messing-Ventil 3/4"

Best.-Nr. 100.3753

Modell 375 mit Edelstahl-Ventil 3/4"

Best.-Nr. 100.3759

- Schale aus **Gusseisen, ganz emailliert**, leicht zu reinigen
- Immer **frisches und sauberes Wasser** – kein abgestandenes Wasser wie bei Schwimmertränken
- Leichtgängiges Rohrventil auch bei Hochdruck bis 6 bar
- Ventilbetätigung von allen Seiten möglich
- Mit **Lockwasser-Mulde** hinter dem Rohrventil als Lernhilfe für Jungtiere
- Ruhiger Wasserzulauf durch das Rohrventil
- Anschluss 3/4" IG von oben und unten: **ideal zum Einbau in Ringleitungen** in Verbindung mit SUEVIA Heizgerät!
- **Wassermenge stufenlos einstellbar** von außen über eine Regulierschraube
- Durch die speziell konstruierte Rückwand ist die Montage an Standsäulen, Wänden oder sogar in 90°-Ecken möglich

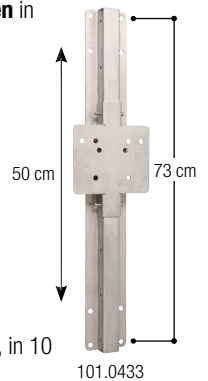
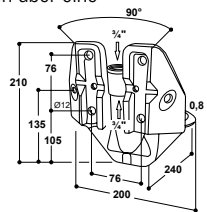

ZUBEHÖR:

- **2 Befestigungsbügel** (2x Best.-Nr. 131.0169) für die Befestigung an Standpfosten 1 1/2" – 2"
- **Ringleitungs-Anschluss-Set 3/4"**, aus Edelstahl (Best.-Nr. 103.1983)
- **Werkzeuglose Höhenverstellung aus Edelstahl**, Verstellbereich 50 cm, in 10 cm-Schritten (Best.-Nr. 101.0433)

EMPFOHLEN FÜR: Kälber, Schafe, Ziegen, Hunde

Best.-Nr.	Modellbeschreibung	Verpackungseinheit	Preis [€/St.] ohne MwSt.	Preis [€/St.] inkl. 19% MwSt.
100.3753	Tränkebecken Mod. 375-MS3/4"	1 St./Karton	65,50 €	77,95 €
100.3759	Tränkebecken Mod. 375-VA3/4"	1 St./Karton	79,50 €	94,61 €
131.0169	Befestigungsbügel M12 1 1/2" – 2", verzinkt	1 St./Tüte	2,65 €	3,15 €
101.0433	Werkzeuglose Höhenverstellung aus Edelstahl	1 St.	89,00 €	105,91 €
102.1127	Anschlussrohr VA 3/4", 19 cm, AG, AG	1 St.	8,00 €	9,52 €
103.1983	Ringleitungs-Anschluss-Set 3/4"	1 St./Tüte	33,10 €	39,39 €

FÜR DIE RINGLEITUNG GEEIGNET



auch mit Edelstahl-Ventil 3/4"

131.0169

131.0169



103.1983

102.1127

6





PFERDE- UND KÄLBER-TRÄNKEBECKEN

Tränkebecken Modell 10P

Best.-Nr. 100.0010

- Schale aus **hochwertigem Kunststoff AQUATHAN**
- Besonders elastisch, sehr hohe Schlagfestigkeit
- **Keine scharfen Kanten, keine Verletzungsgefahr**
- Leichtgängiges Messing-Rohrventil mit Anschluss 1/2" AG von oben
- Ruhiger Wasserzulauf durch das Rohrventil, **mit Lockwasser-Mulde**
- Wassermengenregulierung durch Vergrößern der Düsenbohrung

ZUBEHÖR:

- **1 Befestigungsbügel** (Best.-Nr. 131.0169) für die Befestigung an Standpfosten 1 1/2" – 2"

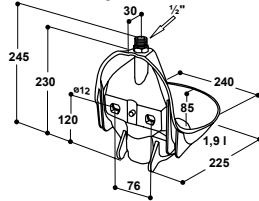

EMPFOHLEN FÜR:

Kälber, Pferde

Best.-Nr.	Modellbeschreibung	Verpackungseinheit	Preis [€/St.] ohne MwSt.	Preis [€/St.] inkl. 19% MwSt.
100.0010	Tränkebecken Mod. 10P	10 St./Karton	35,50 €	42,25 €
131.0169	Befestigungsbügel M12 1 1/2" – 2", verzinkt	1 St./Tüte	2,65 €	3,15 €

Tränkebecken

Modell 12P grün mit Messing-Ventil 3/4"

Best.-Nr. 100.0123

Modell 12P grün mit Edelstahl-Ventil 3/4"

Best.-Nr. 100.0129

Modell 12P schwarz mit Edelstahl-Ventil 3/4"

Best.-Nr. 100.0128

Modell 12P Golden Pink mit Messing-Ventil 3/4" Best.-Nr. 100.0122

- Schale aus **hochwertigem Kunststoff AQUATHAN**
- Besonders elastisch, sehr hohe Schlagfestigkeit
- **Keine scharfen Kanten, keine Verletzungsgefahr**
- Leichtgängiges Rohrventil in Messing oder Edelstahl
- **Anschluss 3/4" IG von oben und unten**
- **Wassermenge stufenlos einstellbar** von außen über eine Regulierschraube
- Ruhiger Wasserzulauf durch das Rohrventil

ZUBEHÖR:

- **2 Befestigungsbügel** (2x Best.-Nr. 101.0167), inkl. Verstärkungsplatte für die Befestigung an Standpfosten 1 1/2" – 2"
- **Ringleitungs-Anschluss-Set 3/4"**, aus Edelstahl (Best.-Nr. 103.1983), zum einfachen Anschluss an eine Ringleitung

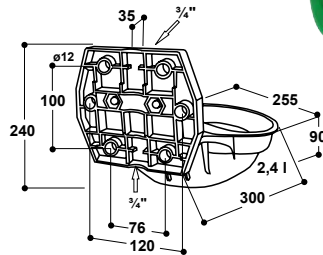

EMPFOHLEN FÜR:

Kälber, Pferde

Best.-Nr.	Modellbeschreibung	Verpackungseinheit	Preis [€/St.] ohne MwSt.	Preis [€/St.] inkl. 19% MwSt.
100.0123	Tränkebecken Mod. 12P-MS3/4", grün	5 St./Karton	41,00 €	48,79 €
100.0129	Tränkebecken Mod. 12P-VA3/4", grün	5 St./Karton	55,00 €	65,45 €
100.0128	Tränkebecken Mod. 12P-VA3/4", schwarz	5 St./Karton	55,00 €	65,45 €
100.0122	Tränkebecken Mod. 12P-MS3/4", golden pink	5 St./Karton	42,00 €	49,98 €
101.0167	Befestigungsbügel 1 1/2" – 2", mit Verstärkungsplatte	1 St./Tüte	4,85 €	5,77 €
102.1127	Anschlussrohr VA 3/4", 19 cm, AG, AG	1 St.	8,00 €	9,52 €
103.1983	Ringleitungs-Anschluss-Set 3/4"	1 St./Tüte	33,10 €	39,39 €

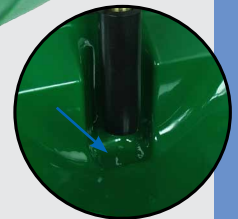

mit Lockwasser-Mulde

BESONDERS ELASTISCH!



auch mit Edelstahl-Ventil 3/4"

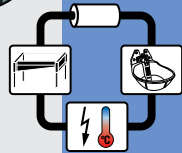



KÄLBER- UND PFERDE-TRÄNKEBECKEN



Ablaufstopfen zum Herausdrücken!

AUCH MIT HEIZUNG ERHÄLTlich » S. 17



100.0130
100.0131

mit Ablaufstopfen im Schalenboden!



102.0352



101.0433



100.0340



102.0352

Schwimmer-Tränkebecken MINICUP

Modell 127K (Gusseisen, kunststoffbeschichtet)

Best.-Nr. 100.1270

- Tränkschale aus **Gusseisen, kunststoffbeschichtet**
- Mit Schwimmerventil bis max. 5 bar
- Abnehmbare Schwimmerabdeckung aus Edelstahl
- Konstanter Wasserstand – einfache Einstellung
- Mit **Ablaufstopfen zum Herausdrücken**, zur schnellen Entleerung
- Anschluss ½" AG, links oder rechts

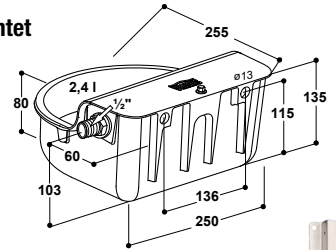

ZUBEHÖR:

- **Winkelverschraubung ½" IG x ½" IG** (102.0352)
- **Werkzeuglose Höhenverstellung** (101.0433)



102.0352

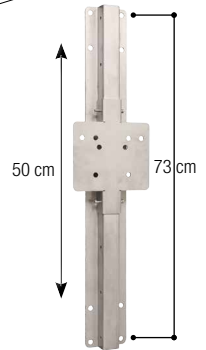

101.0433

EMPFOHLEN FÜR:

Schafe, Ziegen, Hunde, Kälber, Haustiere

Schwimmer-Tränkebecken

Modell 130P (Kunststoff) bis max. 5 bar

Best.-Nr. 100.0130

Modell 130P-N (Kunststoff) bis max. 1 bar

Best.-Nr. 100.0131

Modell 340 (Gusseisen, emailliert) bis max. 5 bar

Best.-Nr. 100.0340

- Große Schale aus **robustem Kunststoff** oder **Gusseisen, schwarz emailliert**
- Schwimmerventil mit hohem Wasserzulauf
- Mod. 130P + 130P-N: mit **Ablaufstopfen** zur schnellen Entleerung
- Abnehmbare Schwimmerabdeckung aus Edelstahl
- Keine scharfen Kanten – keine Verletzungsgefahr!
- Konstanter Wasserstand – einfache Einstellung
- Anschluss ½" AG, links oder rechts
- Mod. 130P-N: für Niederdruck bis 1 bar

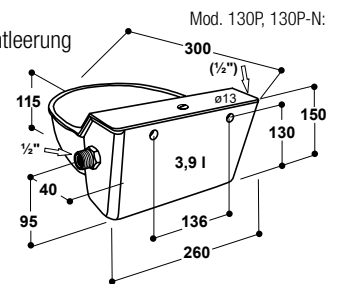

ZUBEHÖR:

- **Winkelverschraubung ½" IG x ½" IG** (102.0352) zum Anschluss von oben oder unten
- **Werkzeuglose Höhenverstellung (siehe S. 93)**
Verstellbereich 50 cm, in 10 cm-Schritten (101.0433)

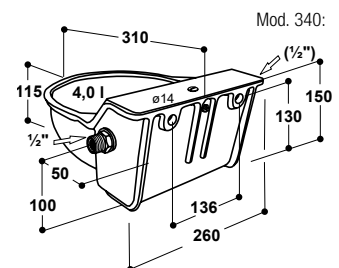

MOD. 130P / 130P-N EMPFOHLEN FÜR:

Kälber, Schafe, Hunde, Pferde

MOD. 340 EMPFOHLEN FÜR:

Rinder (mit Saugentwöhner), Bullen (mit Nasenring), Kälber, Pferde, Schafe, Ziegen, Hunde, Damwild

Best.-Nr.	Modellbeschreibung	Verpackungseinheit	Preis [€/St.] ohne MwSt.	Preis [€/St.] inkl. 19% MwSt.
100.1270	Tränkebecken MINICUP, Mod. 127K	1 St.	70,00 €	83,30 €
100.0130	Tränkebecken Mod. 130P	1 St.	61,00 €	72,59 €
100.0131	Tränkebecken Mod. 130P-N	1 St.	63,00 €	74,97 €
100.0340	Tränkebecken Mod. 340	1 St./Karton	100,00 €	119,00 €
101.0433	Werkzeuglose Höhenverstellung	1 St.	89,00 €	105,91 €
102.0352	Winkelverschraubung, ½" IG x ½" IG, mit Dichtung	1 St.	9,00 €	10,71 €



TRÄNKENUCKEL FÜR KÄLBER UND MASTBULLEN

Tränkenuckel für Kälber und Mastbullen Modell 326

- Robustes Mundstück aus **rostfreiem Edelstahl**
- Einfaches Anpassen der Wassermenge an den vorhandenen Wasserdruck durch Auswechseln der mitgelieferten Düsen
- Anschluss 1/2" AG,
180.0326-1 Anschluss in Messing
180.0330-1 Anschluss in Edelstahl

ZUBEHÖR:

- **Wandwinkel**, aus Gusseisen (Best.-Nr. 101.0328)
- **Schutzbügel** (Best.-Nr. 181.0327) verzinkt, inklusive montiertem Wandwinkel Modell 328, Neigung 10°, mit Oben- und Untenanschluss 1/2" IG, für Wand- oder Standpfosten-Befestigung
- **1 Doppelklemme** (Best.-Nr. 101.0179) für die Befestigung an Standpfosten 1 1/4" – 2"
- **Umlaufrohr aus Edelstahl 3/4"**, 2 Abgänge 1/2" IG, 2 Anschlüsse 3/4" AG (Best.-Nr. 103.2007)

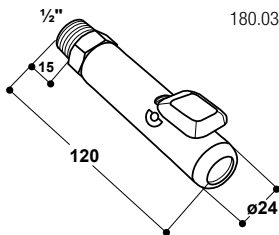

EMPFOHLEN FÜR:

Kälber, Bullen, Sauen, Eber

Best.-Nr.	Modellbeschreibung	Verpackungseinheit	Preis [€/St.] ohne MwSt.	Preis [€/St.] inkl. 19% MwSt.
180.0326-1	Tränkenuckel Mod. 326-MS1/2" (1 Stück im Blister)	1	29,60 €	35,22 €
180.0330-1	Tränkenuckel Mod. 326-VA1/2" (1 Stück im Blister)	1	31,75 €	37,78 €
181.0327	Schutzbügel für Mod. 326	1 St.	65,50 €	77,95 €
101.0179	Doppelklemme 1 1/4" – 2"	1 Set/Tüte	8,50 €	10,12 €
101.0328	Wandwinkel Mod. 328, Abgang 1 x 1/2", 10°	1 St.	12,00 €	14,28 €
103.2007	Umlaufrohr VA 3/4", 2 Abgänge 1/2" IG, 2 Anschlüsse 3/4" AG	1 St.	109,00 €	129,71 €

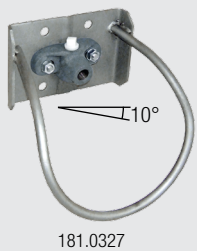

Umlaufrohr aus Edelstahl 3/4" für 2 Tränkenuckel

2 x IG / 2 x AG

Best.-Nr. 103.2007

- **Umlaufrohr aus Edelstahl 3/4"**, mit 2 Abgängen 1/2" IG
- 2 Anschlüsse 3/4" AG (oben)
- Durch Einsatz dieses Umlaufrohres können zwei SUEVIA Tränkenuckel für Kälber und Mastbullen Mod. 326 einfach in ein Ringleitungssystem mit einem SUEVIA Heizgerät integriert werden (siehe Seite 28)
- Mit zwei Befestigungslaschen
- H x B: ca. 120 x 14 cm
- Eine Schutzvorrichtung muss bauseits angebaut werden (z.B. bei Bullen)

EMPFOHLEN FÜR:

Kälber, Bullen

Best.-Nr.	Modellbeschreibung	Verpackungseinheit	Preis [€/St.] ohne MwSt.	Preis [€/St.] inkl. 19% MwSt.
103.2007	Umlaufrohr VA 3/4", 2 Abgänge 1/2" IG, 2 Anschlüsse 3/4" AG	1 St.	109,00 €	129,71 €

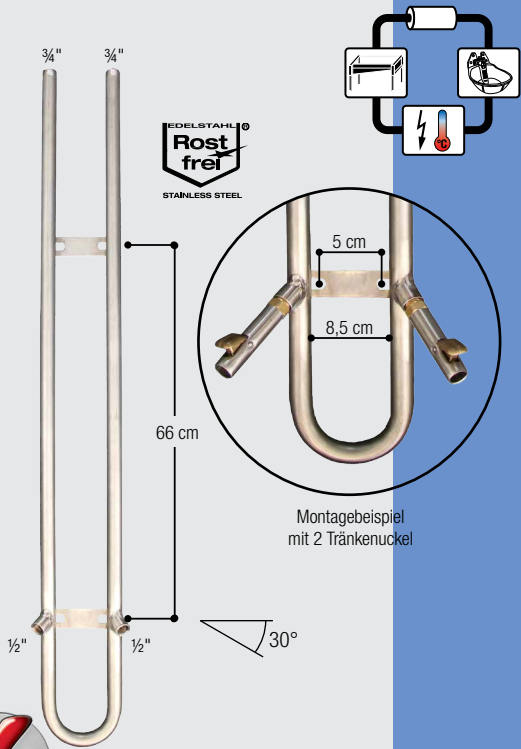

Montagebeispiel mit 2 Tränkenuckel

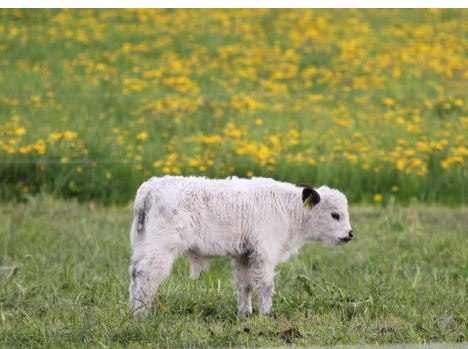

PROFI-TIPP!

Der SUEVIA Kälber-/Bullennuckel sollte ca. 20 – 30 cm über Rückenhöhe montiert werden. Dadurch strecken die Tiere den Hals bei der Wasseraufnahme und die Wasserverluste werden reduziert.



TRÄNKEBECKEN



auch mit Edelstahl-Ventil 1/2"



131.0169



102.1255



131.0169



131.0169

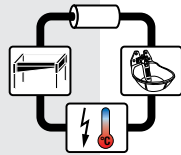

Tränkebecken

Modell 20-MS 1/2" mit Messing-Ventil

Best.-Nr. 100.0020

Modell 20-VA 1/2" mit Edelstahl-Ventil

Best.-Nr. 100.0209

- Schale aus **Gusseisen, ganz emailliert**
- Leichtgängiges Messing-Rohrventil mit **Anschluss 1/2" AG von oben**
- Ruhiger Wasserzulauf durch das Rohrventil
- Mod. 20-MS 1/2": Wassermengenregulierung durch Vergrößern der Düsenbohrung
- Mod. 20-VA 1/2": Wassermenge stufenlos einstellbar von außen über eine Regulierschraube

ZUBEHÖR:

- **1 Befestigungsbügel** (Best.-Nr. 131.0169) für die Befestigung an Standpfosten 1/2" – 2"

EMPFOHLEN FÜR:

Rinder, Pferde

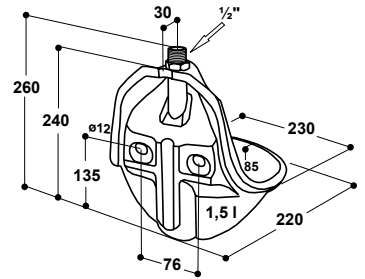

Best.-Nr.	Modellbeschreibung	Verpackungseinheit	Preis [€/St.] ohne MwSt.	Preis [€/St.] inkl. 19% MwSt.
100.0020	Tränkebecken Mod. 20-MS 1/2"	1 St./Karton	62,50 €	74,38 €
100.0209	Tränkebecken Mod. 20-VA 1/2"	1 St./Karton	67,50 €	80,33 €
131.0169	Befestigungsbügel M12 1 1/2" – 2", verzinkt	1 St./Tüte	2,65 €	3,15 €

Tränkebecken

Modell 60

Best.-Nr. 100.0060

- Tränkschale aus **Gusseisen, ganz emailliert**
- Leichtgängiges Messing-Rohrventil
- **Anschluss 1/2" IG von oben und unten**
- Wassermengenregulierung durch Vergrößern der Düsenbohrung
- Ruhiger Wasserzulauf durch das Rohrventil, gute Wasserführung, kein Spritzen
- Mit Vierloch-Befestigung

ZUBEHÖR:

- **2 Befestigungsbügel** (Best.-Nr. 131.0169) für die Befestigung an Standpfosten 1/2" – 2"

EMPFOHLEN FÜR:

Rinder, Pferde

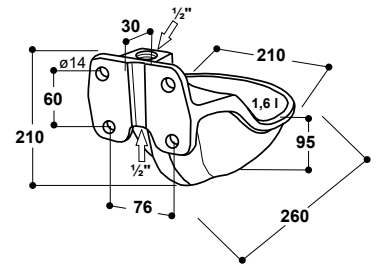

Best.-Nr.	Modellbeschreibung	Verpackungseinheit	Preis [€/St.] ohne MwSt.	Preis [€/St.] inkl. 19% MwSt.
100.0060	Tränkebecken Mod. 60	1 St./Karton	62,50 €	74,38 €
102.1255	Anschlussrohr VA 1/2", 19 cm, AG, AG	1 St.	5,50 €	6,55 €
131.0169	Befestigungsbügel M12 1 1/2" – 2", verzinkt	1 St./Tüte	2,65 €	3,15 €

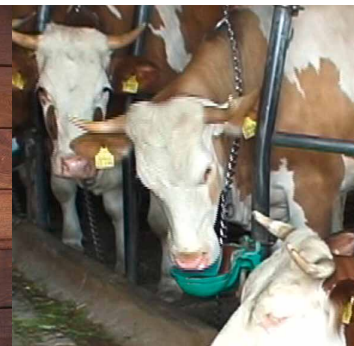



TRÄNKEBECKEN

Tränkebecken

Modell 25R mit Messing-Ventil 3/4"

Best.-Nr. 100.0253

Modell 25R mit Edelstahl-Ventil 3/4"

Best.-Nr. 100.0259

- Große Tränkschale aus **Gusseisen, ganz emailliert**
- Leichtgängiges Rohrventil in Messing oder Edelstahl mit **Anschluss 3/4" IG von oben und unten**
- Ruhiger Wasserzulauf durch das Rohrventil
- **Wassermenge stufenlos einstellbar** von außen über eine Regulierschraube
- Wasserzulauf bis zu 12 l/min
- Mit 6-Loch-Befestigung

ZUBEHÖR:

- **1 Doppelklemme** (Best.-Nr. 101.0179) für die Befestigung an Standpfosten 1 1/4" – 2"
- **Ringleitungs-Anschluss-Set 3/4"**, aus Edelstahl (Best.-Nr. 103.1983), zum einfachen Anschluss an eine Ringleitung
- **Stahlständer**, 60 cm oder 80 cm (Best.-Nr. 101.0455 und 101.0456), dient als Schutz für das Tränkebecken, auch als heizbare Variante erhältlich (siehe Seite 20).

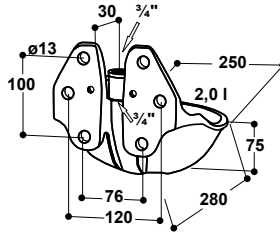

auch mit Edelstahl-Ventil 3/4"

EMPFOHLEN FÜR:

Rinder, Kühe, Bullen (ohne Nasenring), Pferde

Best.-Nr.	Modellbeschreibung	Verpackungseinheit	Preis [€/St.] ohne MwSt.	Preis [€/St.] inkl. 19% MwSt.
100.0253	Tränkebecken Mod. 25R-MS3/4"	1 St./Karton	80,00 €	95,20 €
100.0259	Tränkebecken Mod. 25R-VA3/4"	1 St./Karton	94,00 €	111,86 €
101.0179	Doppelklemme 1 1/4" – 2"	1 Set/Tüte	8,50 €	10,12 €
102.1127	Anschlussrohr VA 3/4", 19 cm, AG, AG	1 St.	8,00 €	9,52 €
103.1983	Ringleitungs-Anschluss-Set 3/4"	1 St./Tüte	33,10 €	39,39 €
	Stahlständer siehe Seite 20			



Tränkebecken

Modell 19R mit Messing-Ventil 3/4"

Best.-Nr. 100.0198

- Flache, große Schale aus Gusseisen, ganz emailliert, leicht zu reinigen
- Ideal für den Einbau in eine Buchtentrennwand
- **Sehr hoher Wasserzulauf** von bis zu **20 l/min**
- **Wassermenge stufenlos einstellbar** von außen über eine Regulierschraube
- Doppel-Rohrventil aus Messing mit Anschluss 3/4" IG von oben und unten
- Ruhiger Wasserzulauf durch das Rohrventil
- 6-Loch-Befestigung

ZUBEHÖR:

- **1 Doppelklemme** (Best.-Nr. 101.0179) für die Befestigung an Standpfosten 1 1/4" – 2"
- **Ringleitungs-Anschluss-Set 3/4"**, aus Edelstahl (Best.-Nr. 103.1987)

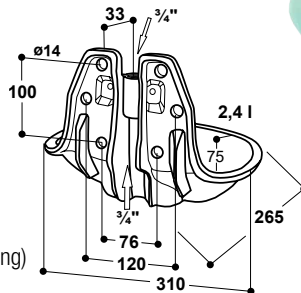

EMPFOHLEN FÜR:

Rinder, Kühe, Bullen (ohne Nasenring)

Best.-Nr.	Modellbeschreibung	Verpackungseinheit	Preis [€/St.] ohne MwSt.	Preis [€/St.] inkl. 19% MwSt.
100.0198	Tränkebecken Mod. 19R-MS3/4"	1 St./Karton	120,00 €	142,80 €
102.1127	Anschlussrohr VA 3/4", 19 cm, AG, AG	1 St.	8,00 €	9,52 €
103.1987	Ringleitungs-Anschluss-Set 3/4"	1 St./Tüte	32,50 €	38,68 €
101.0179	Doppelklemme 1 1/4" – 2"	1 Set/Tüte	8,50 €	10,12 €



Anschluss von oben oder unten

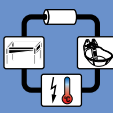

101.0455: 60 cm
101.0456: 80 cm

Stahlständer
siehe S. 20

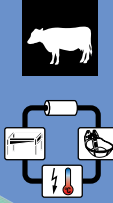

101.0459: 60 cm
101.0460: 80 cm

Stahlständer
siehe S. 20





RINDER-TRÄNKEBECKEN



131.0169

131.0169



PROFI-TIPP!

Durch den hohen Wasserzulauf und die kompakte Bauweise ideal für Milchkühe in der Anbindehaltung!



Tränkebecken Modell 1100

Best.-Nr. 100.1100

- Große, tiefe **Schale aus Edelstahl**, widerstandsfähig, bruchsicher
- Geringe Wasserverluste durch nach innen gezogenen Schalenrand
- Leichtgängiges Rohrventil
- **Sehr hoher Wasserzulauf** von bis zu **20 l/min**
- Anschluss 1/2" AG von oben
- Durch die speziell konstruierte Rückwand aus Gusseisen ist die Montage an Standsäulen, Wänden oder sogar in 90°-Ecken möglich

ZUBEHÖR:

- **2 Befestigungsbügel** (Best.-Nr. 131.0169) für die Befestigung an Standpfosten 1 1/2" – 2"

EMPFOHLEN FÜR:

Rinder, Kühe

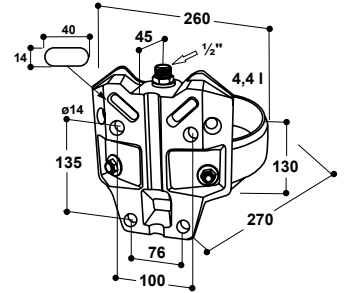

Best.-Nr.	Modellbeschreibung	Verpackungseinheit	Preis [€/St.] ohne MwSt.	Preis [€/St.] inkl. 19% MwSt.
100.1100	Tränkebecken Mod. 1100	1 St./Karton	84,00 €	99,96 €
131.0169	Befestigungsbügel M12 1 1/2" – 2", verzinkt	1 St./Tüte	2,65 €	3,15 €

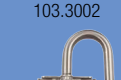

100.1129



100.1229



131.0169
2" (60 mm)



101.1241
2 1/2" (77 mm)



101.1242
3 1/2" (102 mm)



Tränkebecken Modell 1120 mit Edelstahl-Ventil 1/2" Modell 1220 mit Edelstahl-Ventil 3/4"

Best.-Nr. 100.1129

Best.-Nr. 100.1229

- Große, tiefe **Schale aus Edelstahl**, widerstandsfähig, bruchsicher
- Sehr stabil: Rückwand aus Edelstahl, verschweißt mit der Schale
- Leichtgängiges Rohrventil in Edelstahl:
Mod. 1120: **Anschluss 1/2" AG von oben**
Mod. 1220: **Anschluss 3/4" IG von oben und unten** (103.3002: zum einfachen Anschluss an eine **von unten** verlegte Ringleitung)
- Geringe Wasserverluste durch nach innen gezogenen Schalenrand
- **Wassermenge stufenlos einstellbar** von außen über eine Regulierschraube
- Wasserzulauf bis zu 12 l/min

EMPFOHLEN FÜR:

Rinder, Kühe, Pferde

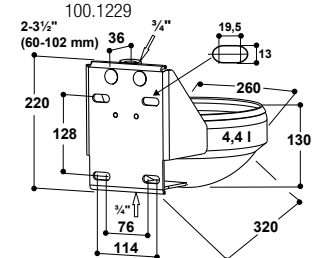
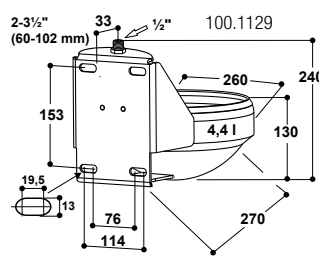
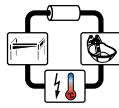

Best.-Nr.	Modellbeschreibung	Verpackungseinheit	Preis [€/St.] ohne MwSt.	Preis [€/St.] inkl. 19% MwSt.
100.1129	Tränkebecken Mod. 1120-VA 1/2"	1 St./Tüte	99,50 €	118,41 €
100.1229	Tränkebecken Mod. 1220-VA 3/4"	1 St./Tüte	131,00 €	155,89 €
103.3001	Ringleitungs-Anschluss-Set 3/4"	1 St./Tüte	50,40 €	59,97 €
103.3002	Ringleitungs-Anschluss-Set 3/4"	1 St./Tüte	35,85 €	42,66 €
132.1256	Anschlussrohr VA 3/4", 22 cm, gerade, AG, AG	1 St.	10,00 €	11,90 €
131.0169	Befestigungsbügel M12 2", verzinkt	1 St./Tüte	2,65 €	3,15 €
101.1241	Bügel verz. 2 1/2" / 77 mm, mit M. u. Scheiben	1 St./Tüte	4,10 €	4,88 €
101.1242	Bügel verz. 3 1/2" / 102 mm, mit M. u. Scheiben	1 St./Tüte	4,50 €	5,36 €





RINDER-TRÄNKEBECKEN



Tränkebecken

Modell 1200 mit Messing-Ventil 3/4"

Best.-Nr. 100.1203

Modell 1200 mit Edelstahl-Ventil 3/4"

Best.-Nr. 100.1209

- Große, tiefe **Schale aus Edelstahl**, widerstandsfähig, bruchstark
- Leichtgängiges Rohrventil in Messing oder Edelstahl mit **Anschluss 3/4" IG von oben und unten**
- Geringe Wasserverluste durch nach innen gezogenen Schalenrand
- Leichtgängiges Rohrventil
- **Sehr hoher Wasserzulauf** von bis zu **20 l/min**

ZUBEHÖR:

- **2 Befestigungsbügel** (Best.-Nr. 131.0169) für die Befestigung an Standpfosten 1 1/2" – 2"
- **Ringleitungs-Anschluss-Set 3/4"**, aus Edelstahl (Best.-Nr. 103.1983), zum einfachen Anschluss an eine **von unten** verlegte Ringleitung

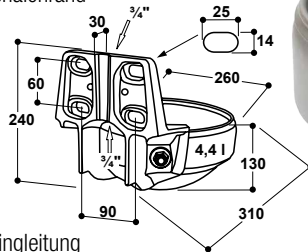

EMPFOHLEN FÜR:

Rinder, Kühe

Best.-Nr.	Modellbeschreibung	Verpackungseinheit	Preis [€/St.] ohne MwSt.	Preis [€/St.] inkl. 19% MwSt.
100.1203	Tränkebecken Mod. 1200-MS3/4"	1 St./Karton	90,00 €	107,10 €
100.1209	Tränkebecken Mod. 1200-VA3/4"	1 St./Karton	104,00 €	123,76 €
131.0169	Befestigungsbügel M12 1 1/2" – 2", verzinkt	1 St./Tüte	2,65 €	3,15 €
102.1127	Anschlussrohr VA 3/4", 19 cm, AG, AG	1 St.	8,00 €	9,52 €
103.1983	Ringleitungs-Anschluss-Set 3/4"	1 St./Tüte	33,10 €	39,39 €



PROFI-TIPP!

Durch den hohen Wasserzulauf und die kompakte Bauweise ideal für Milchkühe in der Anbindehaltung!

Tränkebecken

Modell 1200P mit Messing-Ventil 3/4"

Best.-Nr. 100.1213

- Große, tiefe **Schale aus UV-beständigem Polyethylen mit Ablauf im Schalenboden**
- Geringe Wasserverluste durch stark nach innen gezogenen Schalenrand
- Leichtgängiges Rohrventil in Messing (3/4") mit **Anschluss IG von oben und unten**
- **Sehr hoher Wasserzulauf** von bis zu **20 l/min**

ZUBEHÖR:

- **2 Befestigungsbügel** (Best.-Nr. 131.0169) für die Befestigung an Standpfosten 1 1/2" – 2"
- **Ringleitungs-Anschluss-Set 3/4"** aus Edelstahl (Best.-Nr. 103.1983), zum einfachen Anschluss an eine **von unten** verlegte Ringleitung

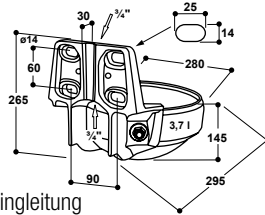

EMPFOHLEN FÜR:

Rinder, Kühe

Best.-Nr.	Modellbeschreibung	Verpackungseinheit	Preis [€/St.] ohne MwSt.	Preis [€/St.] inkl. 19% MwSt.
100.1213	Tränkebecken Mod. 1200P-MS3/4"	1 St./Karton	78,00 €	92,82 €
131.0169	Befestigungsbügel M12 1 1/2" – 2", verzinkt	1 St./Tüte	2,65 €	3,15 €
102.1127	Anschlussrohr VA 3/4", 19 cm, AG, AG	1 St.	8,00 €	9,52 €
103.1983	Ringleitungs-Anschluss-Set 3/4"	1 St./Tüte	33,10 €	39,39 €

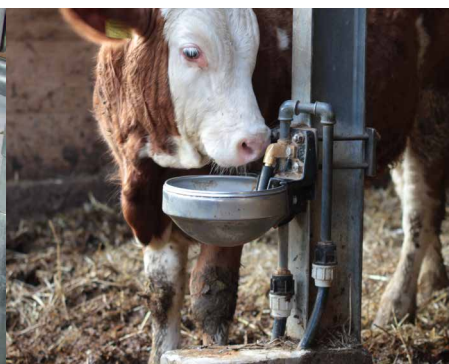



RINDER-TRÄNKEBECKEN



auch mit Edelstahl-Ventil 3/4"

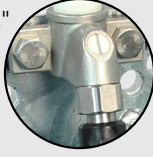

102.1127 3/4": 103.1990 Anschluss von oben und unten



auch mit Edelstahl-Ventil 3/4"



102.1127 3/4": 103.1990 Anschluss von oben und unten

Pat. Tränkebecken

Modell 16P mit Messing-Ventil 3/4"
Modell 16P mit Edelstahl-Ventil 3/4"

Best.-Nr. 100.0163
 Best.-Nr. 100.0169

- Tränkschale aus hochwertigem UV-beständigem Polyethylen
- Anti-Schleckrand = nach innen gezogener Rand vermindert Wasserverluste
- Mit Ablaufstopfen zur einfachen Reinigung
- **Integrierter verzinkter Schutzbügel**
- Leichtgängiges Rohrventil in Messing oder Edelstahl mit **Anschluss 3/4" IG von oben und unten**
- **Wassermenge stufenlos einstellbar** von außen über eine Regulierverschraubung

ZUBEHÖR:

- **1 Doppelklemme** (Best.-Nr. 101.0179) für die Befestigung an Standpfosten 1 1/4" – 2"
- **Ringleitungs-Anschluss-Set 3/4"**, aus Edelstahl (Best.-Nr. 103.1990)

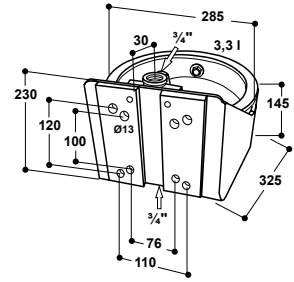

EMPFOHLEN FÜR:

Rinder, Kühe, Bullen (ohne Nasenring), Pferde

Pat. Tränkebecken

Modell 18P mit Messing-Ventil 3/4"
Modell 18P mit Edelstahl-Ventil 3/4"

Best.-Nr. 100.0183
 Best.-Nr. 100.0189

- Mit großer Tränkschale aus hochwertigem UV-beständigem Polyethylen
- Anti-Schleckrand = nach innen gezogener Rand vermindert Wasserverluste
- Mit Ablaufstopfen zur einfachen Reinigung
- **Integrierter verzinkter Schutzbügel**
- Leichtgängiges Rohrventil in Messing oder Edelstahl mit **Anschluss 3/4" IG von oben und unten**
- **Wassermenge stufenlos einstellbar** von außen über eine Regulierverschraubung

ZUBEHÖR:

- **1 Doppelklemme** (Best.-Nr. 101.0179) für die Befestigung an Standpfosten 1 1/4" – 2"
- **Ringleitungs-Anschluss-Set 3/4"**, aus Edelstahl (Best.-Nr. 103.1990)

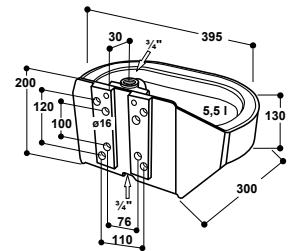

EMPFOHLEN FÜR:

Rinder, Kühe, Bullen (ohne Nasenring), Pferde

Best.-Nr.	Modellbeschreibung	Verpackungseinheit	Preis [€/St.] ohne MwSt.	Preis [€/St.] inkl. 19% MwSt.
100.0163	Tränkebecken Mod. 16P-MS3/4"	1 St.	148,00 €	176,12 €
100.0169	Tränkebecken Mod. 16P-VA3/4"	1 St.	162,00 €	192,78 €
100.0183	Tränkebecken Mod. 18P-MS3/4"	1 St.	158,00 €	188,02 €
100.0189	Tränkebecken Mod. 18P-VA3/4"	1 St.	172,00 €	204,68 €
101.0179	Doppelklemme 1 1/4" – 2"	1 Set/Tüte	8,50 €	10,12 €
102.1127	Anschlussrohr VA 3/4", 19 cm, AG, AG	1 St.	8,00 €	9,52 €
103.1990	Ringleitungs-Anschluss-Set 3/4"	1 St./Tüte	37,00 €	44,03 €



Modell 18P und Modell 16P haben einen Ablaufstopfen in der Schale zur einfachen Reinigung





Tränkebecken Modell 115

Best.-Nr. 100.0115

- Große Tränkschale aus **Gusseisen, ganz emailliert**
- Hoher Wasserzulauf bis zu 14 l/min
- Mit Moment-Wasserregulierung:
einfache, werkzeuglose Wassermengenregulierung unter der Zunge. Zur Regulierung wird die Zunge angehoben und durch Drehen an der Regulierschraube der Wassernachlauf eingestellt oder auch ganz abgestellt.
- **Anschluss 1/2" IG von oben und unten**

ZUBEHÖR:

- **1 Doppelklemme** (Best.-Nr. 101.0179)
für die Befestigung an Standpfosten 1 1/4" – 2"

EMPFOHLEN FÜR:

Rinder, Kühe, Bullen, Pferde

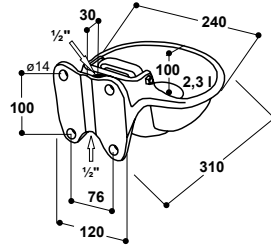

Best.-Nr.	Modellbeschreibung	Verpackungseinheit	Preis [€/St.] ohne MwSt.	Preis [€/St.] inkl. 19% MwSt.
100.0115	Tränkebecken Mod. 115	1 St./Karton	93,00 €	110,67 €
102.1255	Anschlussrohr VA 1/2", 19 cm, AG, AG	1 St.	5,50 €	6,55 €
101.0179	Doppelklemme 1 1/4" – 2"	1 Set/Tüte	8,50 €	10,12 €



102.1255

101.0179



Werkzeuglose Wassermengenregulierung unter der Zunge

Tränkebecken Modell 8

Best.-Nr. 100.0008

- Große Tränkschale aus Gusseisen, innen emailliert
- **Sehr hoher Wasserzulauf:** stufenlos einstellbar bis zu **35 l/min** bei 5 bar
- Einfache Wassermengenregulierung von außen
- Abstellbar durch Sperrbügel hinter der Zunge
- **Anschluss um 360° drehbar:** Allseiten-Anschluss 3/4" AG
- Durch die robuste Bauweise, das unempfindliche Ventil und den hohen Wasserzulauf bei Niederdruck, ist das Modell 8 auch sehr gut für den Einsatz an Wasserfassern geeignet.

ZUBEHÖR:

- **Winkelverschraubung** (Best.-Nr. 102.0039), verzinkt, zum Anschluss von oben oder unten (Überwurf-Mutter 3/4" IG, Abgang 1/2" AG)

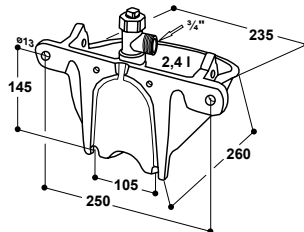

102.0039

EMPFOHLEN FÜR:

Rinder, Kühe, Bullen, Pferde

Best.-Nr.	Modellbeschreibung	Verpackungseinheit	Preis [€/St.] ohne MwSt.	Preis [€/St.] inkl. 19% MwSt.
100.0008	Tränkebecken Mod. 8	1 St.	127,00 €	151,13 €
102.0039	Winkelverschraubung, 3/4" IG x 1/2" AG, mit Dichtung	1 St./Tüte	12,45 €	14,82 €





Heizbare und frostgeschützte Tränken für Rinder und Pferde

Auf den folgenden Seiten stellen wir Ihnen unsere **heizbaren** und **frostgeschützten Tränken** sowie **Heizgeräte** vor.

Schon vor über 50 Jahren haben wir uns mit der Entwicklung beheizbarer Tränken beschäftigt. Seit dieser Zeit sind unsere heizbaren Systeme immer weiterentwickelt worden. Heute können wir Ihnen für jeden Einsatzzweck eine oder sogar mehrere passende Lösungen anbieten!

Unsere heizbaren Tränken sind mit einer elektrischen Heizung 24 V ausgerüstet, mit der die Tränken in der kalten Jahreszeit frostfrei gehalten werden. Heizbare Tränken kommen in Stallungen zum Einsatz, die über einen Stromanschluss verfügen. Der Anschluss der Heizung erfolgt über einen Transformator. Die Elektrozuleitungen vom Transformator zum Tränkebecken müssen vor Verbiss der Tiere geschützt werden. Sollte versehentlich doch einmal ein Kabel von den Tieren beschädigt werden, besteht auf Grund der Kleinspannung von 24 V keine Gefahr für Mensch und Tier.

In der Praxis hat es sich bewährt, die Wasserleitung unterirdisch, frostsicher bis an die Tränke zu führen. Zum Beheizen einer Stichleitung kann der frostgefährdete Teil zusätzlich durch das Anbringen einer SUEVIA **Frostschutz-Heizleitung** 24 V geschützt werden.

In Außenklima-Ställen, die über **keinen elektrischen Strom verfügen**, kommen unsere frostgeschützten

Thermo-Quell Tränken und unsere **Thermo-Tränkwannen (2,3 m, 2,7 m und 4,3 m)** für größere Tierherden zum Einsatz. Diese können sowohl ohne Strom, als auch mit Zusatzheizung betrieben werden. Die SUEVIA Thermo-Tränken sind sehr gut isolierte Tränken, die eine Wasserversorgung Ihrer Tiere auch bei extremen Minus-Temperaturen sicherstellen. Die Wasserzuführung erfolgt über eine frostsicher im Boden verlegte Leitung. Über das im Behälter eingebaute Hochleistungs-Schwimmventil läuft das „erdwarme“ Wasser (im Winter ca. 6 °C) zu. Die gute Isolation verhindert selbst bei extremen Minus-Graden einen Temperaturabfall und somit ein Einfrieren. Damit sich das Wasser in der Tränke oft genug erneuert, ist auf einen ausreichenden Tierbesatz zu achten (bei Minus-Temperaturen mindestens 10 Großtiere je Tränkstelle empfohlen).

Für Umbaulösungen oder auch Neubauten, in denen eine frostsichere Zuführung der Wasserleitung nicht möglich ist, wurden die **SUEVIA Heizgeräte** entwickelt. Beim Einsatz eines Heizgerätes wird die Wasserleitung als Ringleitung ausgelegt. Über die Umwälzpumpe des Heizgerätes wird das Wasser durch das Ringleitungssystem im Kreis gepumpt und bei Bedarf mit dem Heizstab des Heizgerätes erwärmt.

Zum Frostfreihalten von oberirdischen Wasserleitungen, die nicht als Ringleitung verlegt sind, kommen die SUEVIA Frostschutz-Heizleitungen zum Einsatz.





Ablaufstopfen zum Herausdrücken!



Schwimmertränkebecken mit eingebauter Heizung Modell 127K-H, MINICUP heizbar

Best.-Nr. 100.1275

- Durch ein Heizelement (24 V, 40 W), bleibt die Tränke **bis zu -20°C frostfrei!**
- Das Heizelement ist unter der Schale unter einer Abdeckung aus Edelstahl montiert.
- Über einen **integrierten Thermostat** wird das Heizelement bei 15°C ein- und bei 25°C ausgeschaltet
- Tränkschale aus **robustem Gusseisen, kunststoffbeschichtet**
- Schwimmerventil bis max. 5 bar, mit schnellem Wasserzulauf, konstanter Wasserstand, Messinganschluss 1/2" AG, rechts oder links
- Abnehmbare Schwimmerabdeckung aus Edelstahl
- Mit **Ablaufstopfen zum Herausdrücken**, zur schnellen Entleerung

EMPFOHLEN FÜR: Schafe, Ziegen, Hunde, Kälber, Haustiere

Bitte **ZUBEHÖR** und **Tipp** weiter unten beachten.

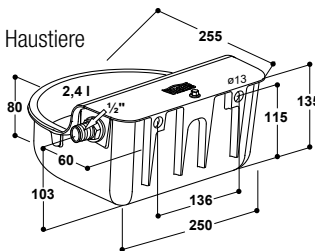

**AUCH OHNE HEIZUNG
ERHÄLTlich » S. 8**

Pat.

Schwimmertränkebecken mit eingebauter Heizung Modell 130P-H

Best.-Nr. 100.1305

- Durch ein eingebautes Heizelement (24 V, 20 W), bleibt die Tränke **bis zu -10°C frostfrei** (im Ventilbereich)
- Das Heizelement ist für die Tiere unzugänglich hinter der abnehmbaren Schwimmerabdeckung aus Edelstahl montiert und mit einem 3 Meter langen Anschlusskabel versehen
- Über einen **integrierten Thermostat** wird die Heizung bei 5°C ein- und bei 12°C ausgeschaltet
- Große Tränkschale aus **robustem Kunststoff**
- Schwimmerventil mit schnellem Wasserzulauf, Konstanter Wasserstand – einfache Einstellung!, Messinganschluss 1/2" AG, rechts oder links

EMPFOHLEN FÜR: Kälber, Pferde, Schafe, Hunde, Damwild

Tipp für Mod. 127K-H und Mod. 130P-H:

Zum Beheizen einer Stichleitung wird eine **Frostschutz-Heizleitung** 24 V, 20 W, 2 m (101.0861) oder 24 V, 30 W, 3 m (101.1863) verwendet. Wird die Frostschutz-Heizleitung auf Kunststoff-Leitungen verlegt, achten Sie bitte darauf, dass die Leitung für Warm- und Kaltwasser geeignet ist. Zur besseren Wärmeverteilung muss die Kunststoff-Leitung, bevor das Kabel aufgelegt wird, zunächst mit einem Alu-Klebeband (101.1099) umwickelt werden.

ZUBEHÖR für Mod. 127K-H und Mod. 130P-H:

- **Winkelverschraubung 1/2" IG x 1/2" IG** (102.0352), zum Anschluss der Wasserleitung von oben oder unten
- **SUEVIA Transformatoren 230/24 V** (siehe Tabelle)



100.1305

mit Ablaufstopfen im Schalenboden!



102.0352

mit eingebauter Heizung!

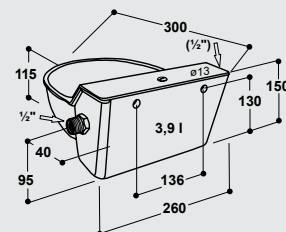

Best.-Nr.	Modellbeschreibung	Verpackungs-einheit	Preis [€/St.] ohne MwSt.	Preis [€/St.] inkl. 19% MwSt.
100.1275	Tränkebecken MINICUP heizbar Mod. 127K-H, 24 V, 40 W	1 St./Tüte	115,00 €	136,85 €
100.1305	Tränkebecken Mod. 130P-H, mit Ventil-Heizung	1 St.	159,00 €	189,21 €
102.0352	Winkelverschraubung, 1/2" IG x 1/2" IG, mit Dichtung	1 St.	9,00 €	10,71 €
101.0380	Transformator 230/24 V, 100 W	1 St./Karton	88,50 €	105,32 €
101.0390	Transformator 230/24 V, 200 W	1 St./Karton	116,00 €	138,04 €
101.0392	Transformator 230/24 V, 400 W	1 St./Karton	190,00 €	226,10 €
101.0861	Frostschutz-Heizleitung, 24 V, 20 W, 2 m	1 St.	38,00 €	45,22 €
101.1863	Frostschutz-Heizleitung, 24 V, 30 W, 3 m	1 St.	43,00 €	51,17 €
101.1099	Alu-Klebeband, Breite 50 mm, Länge 50 m	50 m/Rolle	7,30 €	8,69 €



HEIZBARE TRÄNKEBECKEN FÜR KÄLBER UND PFERDE



**FROSTSICHER
BIS ZU -20°C**

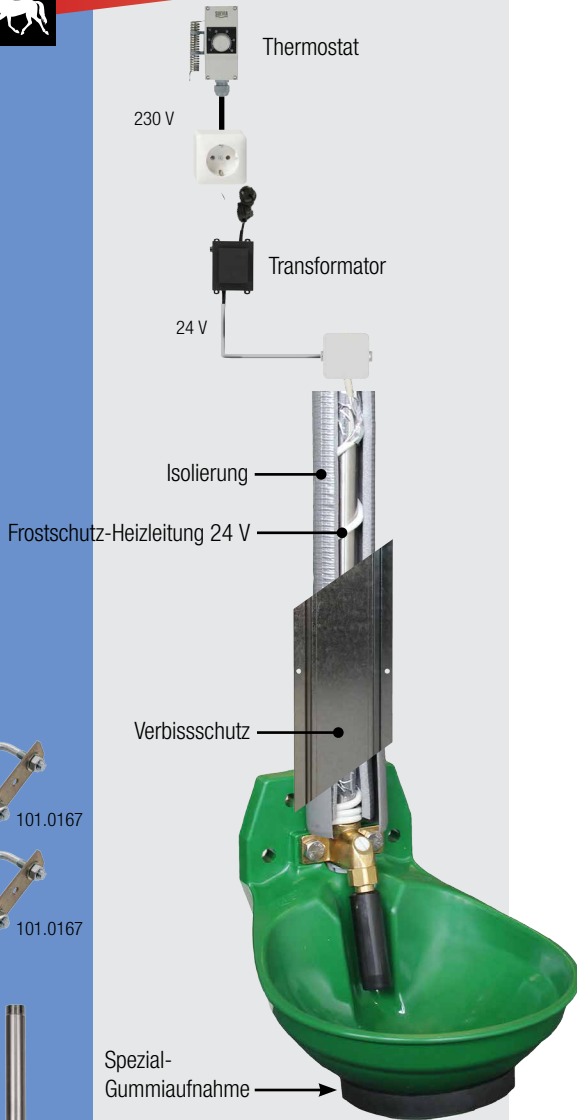

Aufbauschema
Bitte die Montageanleitung beachten

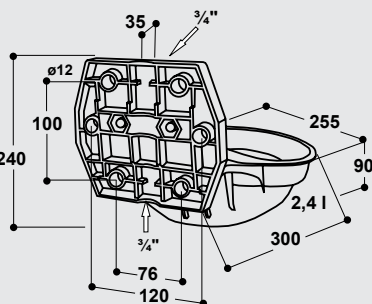

Tränkebecken mit beheizter Schale Modell 12P-HK mit Messing-Ventil 3/4"

Best.-Nr. 100.0124

- Die Beheizung der Schale, des Ventils sowie der Zuleitung erfolgt über eine 3 m **Frostschutz-Heizleitung 24 V, 30 W**, die im Lieferumfang enthalten ist. Mit einer isolierenden Spezial-Gummiaufnahme ist die Frostschutz-Heizleitung in Wicklungen unterhalb der Schale angebracht. Für eine gleichmäßige Wärmeverteilung sorgt eine an der Unterseite der Tränkschale aufgeklebte Alufolie.
- Der Frostschutz für das Ventil wird durch 3 enganliegende Windungen oberhalb des Ventils sichergestellt
- Mit der verbleibenden Restlänge der Frostschutz-Heizleitung von ca. 2 m wird die Sticheitung frostfrei gehalten
- **Frostsicher bis zu -20°C. Das Restwasser in der Schale kann nicht gefrieren.**
- Zur Stromversorgung ist ein SUEVIA Transformator 230/24 V erforderlich (Ausführungen von 50 bis 400 W erhältlich)
- Schale aus **hochwertigem Kunststoff AQUATHAN**
- Besonders elastisch, sehr hohe Schlagfestigkeit
- **Keine scharfen Kanten**, keine Verletzungsgefahr
- Leichtgängiges Rohrventil in Messing (3/4"), Anschluss 3/4" IG von oben und unten
- **Wassermenge stufenlos von außen über eine Regulierschraube einstellbar**
- Ruhiger Wasserzulauf durch das Rohrventil

ZUBEHÖR:

- **SUEVIA Transformatoren 230/24 V:**
 - 100 W (Best.-Nr. 101.0380)
 - 200 W (Best.-Nr. 101.0390)
 - 400 W (Best.-Nr. 101.0392)
- **Außen-Thermostat** (101.0389), zum automatischen Ein- und Ausschalten des Transformators
- **2 Befestigungsbügel** (2x Best.-Nr. 101.0167), inkl. Verstärkungsplatte für die Befestigung an Standpfosten 1 1/2" – 2"
- **Rückstellbarer Wasserzähler RW1** (Best.-Nr. 101.0444) für die tägliche Kontrolle der Wasseraufnahme

EMPFOHLEN FÜR:

Kälber bis 6 Monate, Pferde

Best.-Nr.	Modellbeschreibung	Verpackungs- einheit	Preis [€/St.] ohne MwSt.	Preis [€/St.] inkl. 19% MwSt.
100.0124	Tränkebecken Mod. 12P-HK-MS3/4", beheizbar	5 St./Karton	107,00 €	127,33 €
101.0380	Transformator 230/24 V, 100 W	1 St./Karton	88,50 €	105,32 €
101.0390	Transformator 230/24 V, 200 W	1 St./Karton	116,00 €	138,04 €
101.0392	Transformator 230/24 V, 400 W	1 St./Karton	190,00 €	226,10 €
101.0389	Außen-Thermostat	1 St./Karton	71,50 €	85,09 €
101.0167	Befestigungsbügel 1 1/2" – 2", mit Verstärkungsplatte	1 St./Tüte	4,85 €	5,77 €
102.1127	Anschlussrohr VA 3/4", 19 cm, AG, AG	1 St.	8,00 €	9,52 €
103.1957	Schutzblech, verzinkt, 100 x 11 x 8 cm	1 St.	25,65 €	30,52 €
101.0444	Rückstellbarer Wasserzähler RW1	1 St./Karton	142,00 €	168,98 €



Spezial-Gummiaufnahme von innen



Ansicht von unten



drehbare Anzeige



FROSTGESCHÜTZTE TRÄNKEN FÜR BULLEN UND RINDER

Pat.

Tränkebecken Mod. 1230-VA $\frac{3}{4}$ ", Stahlständer integriert, 60 cm Stahlständer integriert, 80 cm

Best.-Nr. 100.1238

Best.-Nr. 100.1239

- Entwickelt für Bullenställe: der Einsatz eines SUEVIA Stahlständers dient als Schutz für das Tränkebecken. Die Kraft von aufspringenden Bullen (oder Kühen) wird auf den Stahlständer abgeleitet. Somit wird dem Risiko eines Abbrechens der Tränkebeckenschale vorgebeugt. Alle Leitungen (Strom, Wasser, Heizkabel) sind im Stahlständer geschützt.
- Stahlständer ist aus massiven verzinktem Stahl gefertigt
- Schale und Ventil aus Edelstahl, **Tränkenhöhe 60 cm oder 80 cm**
- Das Tränkebecken bildet eine Einheit mit integriertem Stahlständer
- Befestigung sowohl an der Wand als auch an Rohre möglich
- Spezielle Löcher sind für die Installation zwischen Trennwänden, und perforierte Löcher für die Installation des Ringleitungs-Anschluss-Sets und des Heizungs-Sets vorgesehen.

ZUBEHÖR:

- Artikel für den Frostschutz, siehe unten.

EMPFOHLEN FÜR:

Bullen, Rinder, Kühe trockenstehend, Milchkühe (Anbindehaltung). Ohne Nasenringe.

Möglichkeiten des Frostschutzes

Variante 1: Anschluss an eine Ringleitung

- In Verbindung mit einem **Ringleitungs-Anschluss-Set $\frac{3}{4}$ "** ist ein problemloser Einbau in eine Ringleitung möglich! Hierzu wird eine perforierte Öffnung an der gewünschten Seite (links und rechts möglich) herausgebrochen. Die Ringleitung ist geschützt im Stahlständer verlegt.
- Das Ventil ist somit vor Frost geschützt. Das Wasser in der Tränkschale kann gefrieren.
- Beim Anschluss an eine Ringleitung empfehlen wir den Einsatz eines SUEVIA **Heizgerätes** (siehe Seite 28 – 31).

Variante 2: Frostsicher mit Heizung, Stichleitung von unten

- Bei der heizbaren Ausführung wird die Tränke mit einem **Heizungs-Set** (24 V, 80 W) ausgerüstet. Die Heizung wird von unten im Stahlständer befestigt und an die Tränke angelegt.
- Das Ventil und die Schale sind vor Frost geschützt.
- Um die Wasserzuleitung frostfrei zu halten, wird diese mit der **Frostschutz-Heizleitung 24 V** (20 W, 2 m, 101.0861 oder 30 W, 3 m, 101.1863) umwickelt und parallel zur Heizung an den Transformator angeschlossen. Das Wasserrohr mit der Heizleitung muss zusätzlich isoliert werden.
- Die Stromversorgung erfolgt über einen **Transformator** (24 V). Ein **Außen-Thermostat** (101.0389) kann dem Transformator vorgeschaltet werden.



100.1239 + Zubehör für Ringleitung und Zusatzheizung

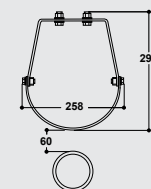

Mindestabstand zum nächsten Pfosten

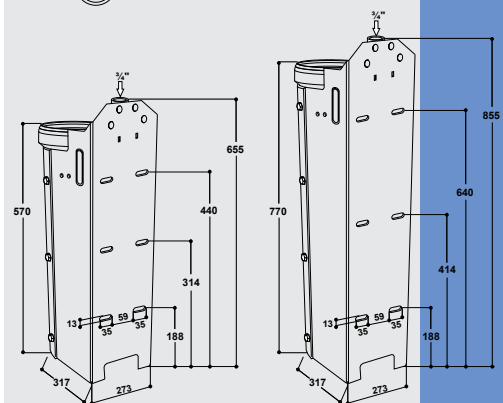

100.1238

100.1239

Best.-Nr.	Modellbeschreibung	Verpackungseinheit	Preis [€/St.] ohne MwSt.	Preis [€/St.] inkl. 19% MwSt.
100.1238	Tränkebecken Mod. 1230-VA $\frac{3}{4}$ ", Stahlständer integriert, 60 cm	1 St.	386,00 €	459,34 €
100.1239	Tränkebecken Mod. 1230-VA $\frac{3}{4}$ ", Stahlständer integriert, 80 cm	1 St.	457,00 €	543,83 €
103.3002	Ringleitungs-Anschluss-Set $\frac{3}{4}$ "	1 St./Tüte	35,85 €	42,66 €
101.0458	Heizungs-Set für Stahlständer mit Mod. 25R- $\frac{3}{4}$ " oder Mod. 1230-VA $\frac{3}{4}$ ", 24 V, 80 W	1 Set/Tüte	37,00 €	44,03 €

Zubehör für Stahlständer mit Heizungs-Set:

101.0380	Transformator 230/24 V, 100 W	1 St./Karton	88,50 €	105,32 €
101.0390	Transformator 230/24 V, 200 W	1 St./Karton	116,00 €	138,04 €
101.0392	Transformator 230/24 V, 400 W	1 St./Karton	190,00 €	226,10 €
101.0861	Frostschutz-Heizleitung, 24 V, 20 W, 2 m	1 St.	38,00 €	45,22 €
101.1863	Frostschutz-Heizleitung, 24 V, 30 W, 3 m	1 St.	43,00 €	51,17 €
101.1099	Alu-Klebeband, Breite 50 mm, Länge 50 m	50 m/Rolle	7,30 €	8,69 €
101.0389	Außen-Thermostat	1 St./Karton	71,50 €	85,09 €



HEIZBARE TRÄNKEBECKEN FÜR BULLEN, RINDER, PFERDE



**WEITERE
BILDER S. 54**



101.0456 + Zubehör für Ringleitung



101.0456 + Zubehör für Stichleitung



101.0460 + Zubehör für Ringleitung

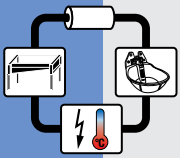

Mindestabstand
zum nächsten
Pfosten

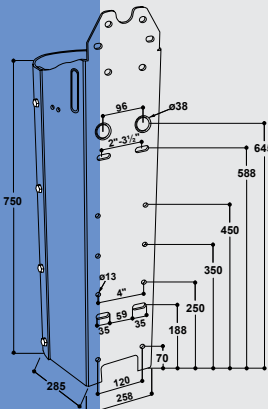
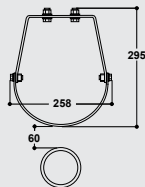

101.0456 (für Mod. 25R)

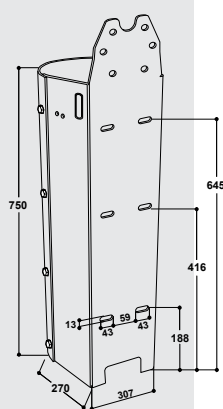

101.0460 (für Mod. 19R)

Pat.

SUEVIA Stahlständer für Mod. 25R (40 / 60 / 80 cm) SUEVIA Stahlständer für Mod. 19R (60 / 80 cm)

- Entwickelt für Bullenställe: der Einsatz eines SUEVIA Stahlständers dient als Schutz für das Tränkebecken. Die Kraft von aufspringenden Bullen (oder Kühen) wird auf den Stahlständer abgeleitet. Somit wird dem Risiko eines Abbrechens der Tränkebeckenschale vorgebeugt. Alle Leitungen (Strom, Wasser, Heizkabel) sind im Stahlständer geschützt.
- Ganz aus massiven verzinktem Stahl gefertigt
- Passend für das Mod. 25R oder 19R, **Tränkenhöhe 40, 60 oder 80 cm**
- Inklusive Befestigungsmaterial für das Tränkebecken
- Befestigung sowohl an der Wand als auch an Rohre möglich
- Spezielle Löcher sind für die Installation zwischen Trennwänden, und perforierte Löcher für die Installation des Ringleitungs-Anschluss-Sets und des Heizungs-Sets vorgesehen.

ZUBEHÖR:

- Mod. 25R oder Mod. 19R
- Artikel für den Frostschutz, siehe unten.

EMPFOHLEN FÜR:

Bullen, Rinder, Kühe trockenstehend. Ohne Nasenringe. Pferde.

Möglichkeiten des Frostschutzes

Variante 1: Anschluss an eine Ringleitung

- In Verbindung mit einem **Ringleitungs-Anschluss-Set ¾"** ist ein problemloser Einbau in eine Ringleitung möglich! Hierzu wird eine perforierte Öffnung an der gewünschten Seite (links und rechts möglich) herausgebrochen. Die Ringleitung ist geschützt im Stahlständer verlegt.
- Das Ventil ist somit vor Frost geschützt. Das Wasser in der Tränkschale kann gefrieren.
- Beim Anschluss an eine Ringleitung empfehlen wir den Einsatz eines SUEVIA **Heizgerätes** (siehe Seite 28 – 31).

Variante 2: Frostsicher mit Heizung, Stichleitung von unten

- Bei der heizbaren Ausführung wird der Stahlständer und das Modell 25R / 19R mit einem **Heizungs-Set** (24 V, 80 W) ausgerüstet. Die Heizung wird von unten im Stahlständer befestigt und an die Tränke angelegt.
- Das Ventil und die Schale sind vor Frost geschützt.
- Um die Wasserzuleitung frostfrei zu halten, wird diese mit der **Frostschutz-Heizleitung 24 V** (20 W, 2 m, 101.0861 oder 30 W, 3 m, 101.1863) umwickelt und parallel zur Heizung an den Transformator angeschlossen. Das Wasserrohr mit der Heizleitung muss zusätzlich isoliert werden.
- Die Stromversorgung erfolgt über einen **Transformator** (24 V). Ein **Außen-Thermostat** (101.0389) kann dem Transformator vorgeschaltet werden.

Best.-Nr.	Modellbeschreibung	Verpackungs- einheit	Preis [€/St.] ohne MwSt.	Preis [€/St.] inkl. 19% MwSt.
für Mod. 25R:				
101.0462	Stahlständer für Mod. 25R, Höhe 40 cm	1 St.	230,00 €	273,70 €
101.0455	Stahlständer für Mod. 25R, Höhe 60 cm	1 St.	242,00 €	287,98 €
101.0456	Stahlständer für Mod. 25R, Höhe 80 cm	1 St.	285,00 €	339,15 €
100.0253	Tränkebecken Mod. 25R-MS¾"	1 St./Karton	80,00 €	95,20 €
100.0259	Tränkebecken Mod. 25R-VA¾"	1 St./Karton	94,00 €	111,86 €
103.1983	Ringleitungs-Anschluss-Set ¾"	1 St./Tüte	33,10 €	39,39 €
101.0458	Heizungs-Set für Stahlständer mit Mod. 25R-¾" oder Mod. 1230-VA¾", 24 V, 80 W	1 Set/Tüte	37,00 €	44,03 €
für Mod. 19R:				
101.0459	Stahlständer für Mod. 19R, 60 cm	1 St.	254,00 €	302,26 €
101.0460	Stahlständer für Mod. 19R, 80 cm	1 St.	310,00 €	368,90 €
100.0198	Tränkebecken Mod. 19R-MS¾"	1 St./Karton	120,00 €	142,80 €
103.3003	Ringleitungs-Anschluss-Set ¾"	1 St./Tüte	40,00 €	47,60 €
101.0461	Heizungs-Set für Stahlständer für Mod. 19R, 24 V, 80 W	1 Set/Tüte	38,50 €	45,82 €
Zubehör für beide Stahlständer passend:				
101.0380	Transformator 230/24 V, 100 W	1 St./Karton	88,50 €	105,32 €
101.0390	Transformator 230/24 V, 200 W	1 St./Karton	116,00 €	138,04 €
101.0392	Transformator 230/24 V, 400 W	1 St./Karton	190,00 €	226,10 €
101.0861	Frostschutz-Heizleitung, 24 V, 20 W, 2 m	1 St.	38,00 €	45,22 €
101.1863	Frostschutz-Heizleitung, 24 V, 30 W, 3 m	1 St.	43,00 €	51,17 €
101.1099	Alu-Klebeband, Breite 50 mm, Länge 50 m	50 m/Rolle	7,30 €	8,69 €
101.0389	Außen-Thermostat	1 St./Karton	71,50 €	85,09 €



HEIZBARE TRÄNKEBECKEN / FROSTGESCHÜTZTE TRÄNKEN / HEIZGERÄTE

Heizbares Tränkebecken

Modell 46 mit Messing-Ventil 3/4"

Best.-Nr. 100.1463

Modell 46 mit Edelstahl-Ventil 3/4"

Best.-Nr. 100.1469

- Heizbares Tränkebecken mit leichtgängigem Rohrventil für Wand- und Rohrbefestigung
- **Frostsicher bis zu -15°C. Das Restwasser in der Schale kann nicht gefrieren.**
- **Durch Einbau einer nachrüstbaren Ventil-Heizung (24 V, 5 W, Best.-Nr. 101.1405) bis zu -35°C frostfrei!**
- Tränkschale aus **Gusseisen, ganz emailliert**
- Eine Tränke ausreichend für 15 – 20 Tiere
- Das Heizelement ist, für die Tiere unzugänglich und trotzdem mit wenigen Handgriffen erreichbar, zwischen der Tränkschale und der Unterschale angebracht
- Leichtgängiges Rohrventil in Messing oder Edelstahl
- **Anschluss 3/4" IG von oben und 3/4" AG von unten**
- **Wassermenge stufenlos einstellbar** von außen über eine Regulierschraube
- Heizspirale mit 24 V, 80 W, mit geringem Stromverbrauch
- Montage an der Wand oder an Standpfosten 2" – 3" möglich
- Zur Stromversorgung ist ein SUEVIA **Transformator 230/24 V** erforderlich (zur Auswahl des passenden Transformators siehe Seite 26)
- Zum Beheizen einer Stichleitung wird eine **Frostschutz-Heizleitung** 24 V (20 W, 2 m, 101.0861 oder 30 W, 3 m, 101.1863) verwendet.
- Wird die Frostschutz-Heizleitung auf Kunststoff-Leitungen verlegt, achten Sie bitte darauf, dass die Leitung für Warm- und Kaltwasser geeignet ist. Zur besseren Wärmeverteilung muss die Kunststoff-Leitung, bevor das Kabel aufgelegt wird, zunächst mit einem Alu-Klebeband (Best.-Nr. 101.1099) umwickelt werden.

ZUBEHÖR:

- **2 Befestigungsbügel** (2x Best.-Nr. 101.0180) für die Befestigung an Standpfosten 2" – 3"
- **Ringleitungs-Anschluss-Set 3/4"** von oben oder von unten, siehe Tabelle
- **SUEVIA Transformatoren 230/24 V:** siehe Seite 26
- **Außen-Thermostat** (101.0389), zum automatischen Ein- und Ausschalten des Transformators.
- **Mit Ventil-Heizung** (Best.-Nr. 101.1405) bis zu **-35°C** frostfrei!

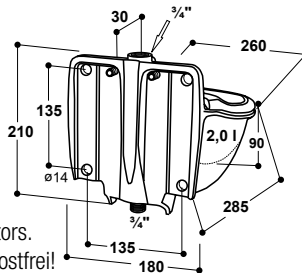

auch mit Edelstahl-Ventil 3/4"

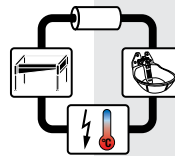

Ideal für den nachträglichen Einbau geeignet!

Frostsicher bis zu -35°C mit Ventil-Heizung

EMPFOHLEN FÜR:

Rinder, Bullen, Kälber, Pferde, besonders für den nachträglichen Einbau

Best.-Nr.	Modellbeschreibung	Verpackungseinheit	Preis [€/St.] ohne MwSt.	Preis [€/St.] inkl. 19% MwSt.
100.1463	Tränkebecken Mod. 46-MS3/4", 24 V, 80 W	1 St./Karton	175,00 €	208,25 €
100.1469	Tränkebecken Mod. 46-VA3/4", 24 V, 80 W	1 St./Karton	189,00 €	224,91 €
103.3005	Ringleitungs-Anschluss-Set 3/4" von oben	1 St./Tüte	42,70 €	50,82 €
103.3006	Ringleitungs-Anschluss-Set 3/4" von unten	1 St./Tüte	26,50 €	31,54 €
101.1405	Ventil-Heizung 24 V, 5 W, mit Thermostat, Kabel 3 m	1 St./Tüte	88,50 €	105,32 €
101.0180	Befestigungsbügel 2" - 3"	1 St.	15,00 €	17,85 €
101.0380	Transformator 230/24 V, 100 W	1 St./Karton	88,50 €	105,32 €
101.0390	Transformator 230/24 V, 200 W	1 St./Karton	116,00 €	138,04 €
101.0392	Transformator 230/24 V, 400 W	1 St./Karton	190,00 €	226,10 €
101.0861	Frostschutz-Heizleitung, 24 V, 20 W, 2 m	1 St.	38,00 €	45,22 €
101.1863	Frostschutz-Heizleitung, 24 V, 30 W, 3 m	1 St.	43,00 €	51,17 €
101.1099	Alu-Klebeband, Breite 50 mm, Länge 50 m	50 m/Rolle	7,30 €	8,69 €
101.0389	Außen-Thermostat	1 St./Karton	71,50 €	85,09 €



Verlegungsbeispiel von unten (zur besseren Darstellung Ansicht teilweise ohne Isolierung und ohne Verbissschutz, siehe auch S. 24)



101.1405 Ventil-Heizung 24 V, 5 W



Frostschutz-Heizleitung
2 m: 101.0861
3 m: 101.1863



103.3005



103.3006





HEIZBARE TRÄNKEBECKEN / FROSTGESCHÜTZTE TRÄNKEN / HEIZGERÄTE



Detailansicht der heizbaren Tränke:

Beim Aufsetzen der Beckenschale auf das Unterteil wird die Dichtung automatisch auf das Anschluss-Kugelstück gepresst.

Ansicht von unten



Dichtung: automatisches Abdichten auf dem Kugelflansch beim Aufsetzen der Beckenschale auf das Unterteil

Beckenschale

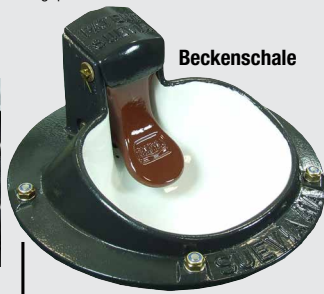

Kugelflansch mit 1/2" AG, an dem die Wasserleitung angeschlossen wird.

Unterteil



Anschluss für die Leitung vom Transformator

Heizbares Tränkebecken

Modell 41A (80 W Heizspirale)

Best.-Nr. 100.0041

Modell 41A-SIBIRIA (180 W Heizspirale)

Best.-Nr. 100.1041

- Heizbares Tränkebecken aus **Gusseisen innen weiß emailiert**
- **Frostsicher bis zu -25°C**
- Eine Tränke ausreichend für 15 – 20 Tiere
- Mit leichtgängiger Druckzunge
- Rückschlagfreies Ventil mit einem großen Wasserzulauf von bis zu 15 l/min
- Einfaches Anpassen der Wassermenge an den vorhandenen Wasserdruck durch Auswechseln der mitgelieferten 4 Düsen
- Bis max. 6 bar Wasserdruck einsetzbar
- Das Ventil schließt langsam gegen den Wasserdruck, wodurch Schläge in der Wasserleitung vermieden werden
- Zuverlässige Funktion auch bei eisenhaltigem bzw. aggressivem Wasser
- Je nach Ausführung ist das Heizelement 80 W oder 180 W integriert
- **Für erhöhten Frostschutz bis zu -35°C mit 180 W Heizspirale** lieferbar (Best.-Nr. 100.1041). Eine Frostschutz-Heizleitung 24 V an der Stichelung wird dann empfohlen (2 m oder 3 m, siehe Seite 27).

ZUBEHÖR:

- Zur Stromversorgung ist ein **Transformator 230/24 V** erforderlich (passender Transformator siehe Seite 26)
- **Außen-Thermostat** (101.0389), zum automatischen Ein- und Ausschalten des Transformators (siehe Seite 26)
- Die Montage erfolgt auf ein SUEVIA **Thermo-Rohr** (siehe Seite 23) oder ein Betonrohr mit 30 cm Innendurchmesser.

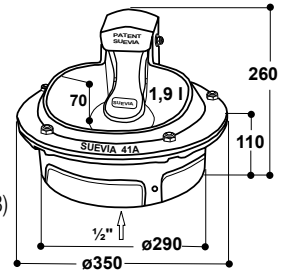

EMPFOHLEN FÜR:

Rinder, Kühe, Bullen, Pferde, Schweine

Best.-Nr.	Modellbeschreibung	Verpackungseinheit	Preis [€/St.] ohne MwSt.	Preis [€/St.] inkl. 19% MwSt.
100.0041	Tränkebecken Mod. 41A, 24 V, 80 W	1 St.	259,00 €	308,21 €
100.1041	Tränkebecken Mod. 41A-SIBIRIA, 24 V, 180 W	1 St.	259,00 €	308,21 €
101.0380	Transformator 230/24 V, 100 W	1 St./Karton	88,50 €	105,32 €
101.0390	Transformator 230/24 V, 200 W	1 St./Karton	116,00 €	138,04 €
101.0392	Transformator 230/24 V, 400 W	1 St./Karton	190,00 €	226,10 €
101.0389	Außen-Thermostat	1 St./Karton	71,50 €	85,09 €

Variante Betonrohr

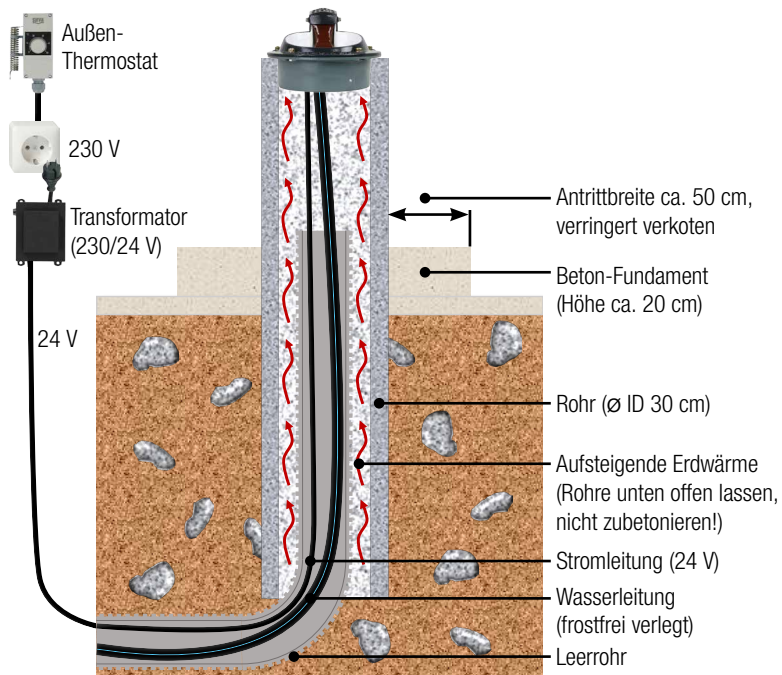

Variante Thermo-Rohr (z.B. 600 mm)

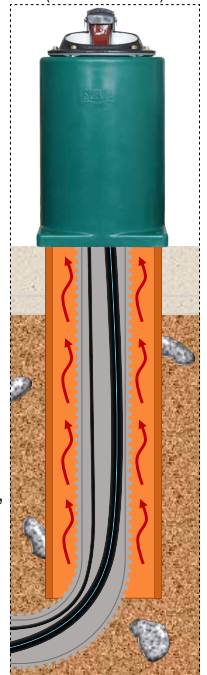

Für Details fragen Sie bitte Ihren Fachhändler.



HEIZBARE TRÄNKEBECKEN / FROSTGESCHÜTZTE TRÄNKEN / HEIZGERÄTE

Heizbares Tränkebecken

Modell 43A (80 W Heizspirale)

Best.-Nr. 100.0043

Modell 43A-SIBIRIA (180 W Heizspirale)

Best.-Nr. 100.1044

- Schale aus **Gusseisen innen weiß emailliert**
- Heizbare Schwimmertränke, **frostsicher bis zu -20°C (80 W Heizspirale)**
- Eine Tränke ausreichend für 15 – 20 Tiere
- Bedingt durch das Schwimmventil darf der Wasserdruck 5 bar nicht übersteigen
- Einfache Regulierung der Wasserstandshöhe
- Wassernachlauf bis zu 5 l/min
- Besonders für Kälber, empfindliche Pferde, Schafe, Ziegen, Damwild sowie Kleintiere mit empfindlicher Schnauze geeignet!
- **Für erhöhten Frostschutz bis zu -30°C mit 180 W Heizspirale** lieferbar (100.1044, inklusive Überhitzungsschutz-Thermostat). Eine Frostschutz-Heizleitung 24 V an der Stichleitung wird dann empfohlen (2 m oder 3 m, siehe Seite 27).

ZUBEHÖR:

- **Anti-Schleckrand** aus Gusseisen (Best.-Nr. 101.1068)
- Zur Stromversorgung ist ein **Transformator 230/24 V** erforderlich (passender Transformator siehe Seite 26)
- **Außen-Thermostat** (101.0389), zum automatischen Ein- und Ausschalten des Transformators (siehe Seite 26)
- Die Montage erfolgt auf ein SUEVIA **Thermo-Rohr** oder ein Betonrohr mit 30 cm Innendurchmesser.

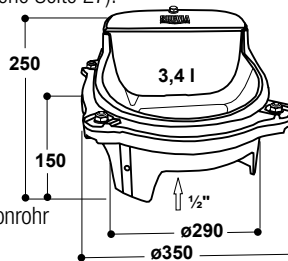

EMPFOHLEN FÜR:

Rinder (mit Saugentwöhner), Bullen (mit Nasenring), Kälber, besonders für empfindliche Pferde, Schafe, Ziegen, Hunde, Damwild, Schweine

Best.-Nr.	Modellbeschreibung	Verpackungseinheit	Preis [€/St.] ohne MwSt.	Preis [€/St.] inkl. 19% MwSt.
100.0043	Tränkebecken Mod. 43A, 24 V, 80 W	1 St.	269,00 €	320,11 €
100.1044	Tränkebecken Mod. 43A-SIBIRIA, 24 V, 180 W	1 St.	296,00 €	352,24 €
101.0438	Überhitzungsschutz-Thermostat für 100.1043, Nachrüstsatz	1 St./Tüte	27,00 €	32,13 €
101.1068	Anti-Schleckrand aus Gusseisen	1 Set	30,00 €	35,70 €
101.0380	Transformator 230/24 V, 100 W	1 St./Karton	88,50 €	105,32 €
101.0390	Transformator 230/24 V, 200 W	1 St./Karton	116,00 €	138,04 €
101.0392	Transformator 230/24 V, 400 W	1 St./Karton	190,00 €	226,10 €
101.0389	Außen-Thermostat	1 St./Karton	71,50 €	85,09 €

Thermo-Rohr

- Für die Montage der Tränken 41A und 43A
- Thermo-Rohr aus hochwertigem Polyethylen, doppelwandig mit Isolierung
- Einbauhöhe 400 mm (Best.-Nr. 101.0344) für kleinere Tiere wie Schafe, Ziegen, Schweine
- Einbauhöhe 600 mm (Best.-Nr. 101.0346) für z.B. Kälber, Rinder
- Einbauhöhe 800 mm (Best.-Nr. 101.0348) für Rinder, Kühe, Pferde
- Einbauhöhe 1100 mm: 800 mm + 300 mm zum Einbetonieren (Best.-Nr. 101.0345), für Rinder, Kühe, Pferde
- Nicht für zahnende Jungrinder und beißende Tiere (Betonrohr notwendig)

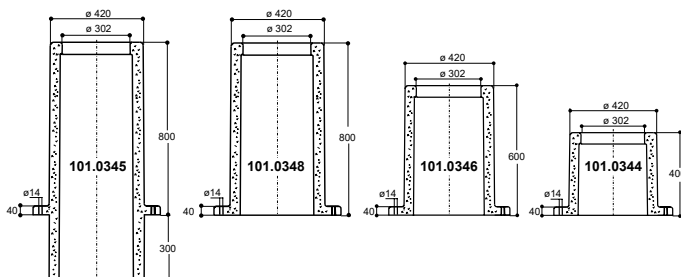

Best.-Nr.	Modellbeschreibung	Verpackungseinheit	Preis [€/St.] ohne MwSt.	Preis [€/St.] inkl. 19% MwSt.
101.0344	Thermo-Rohr, 400 mm	1 St.	119,00 €	141,61 €
101.0346	Thermo-Rohr, 600 mm	1 St.	140,00 €	166,60 €
101.0348	Thermo-Rohr, 800 mm	1 St.	176,00 €	209,44 €
101.0345	Thermo-Rohr, 1100 mm (800 + 300 mm)	1 St.	201,00 €	239,19 €



NEU!
EDELSTAHL-
ABDECKUNG





Aufbauschema für frostgeschützte Tränken

Frostfreie Zuführung der Wasserleitung im Boden

Außen-Thermostat schaltet automatisch die Steckdosen der Transformatoren (Thermostat wird an der kältesten Stelle platziert)



Transformator 230/24 V: Leistung je nach Tränken und Heizkabel wählen.

Über eine Verteilerdose werden alle Tränken parallel am dem Transformator angeschlossen!

Wasserverteilung im frostfreien Bereich, einzeln absperrbar

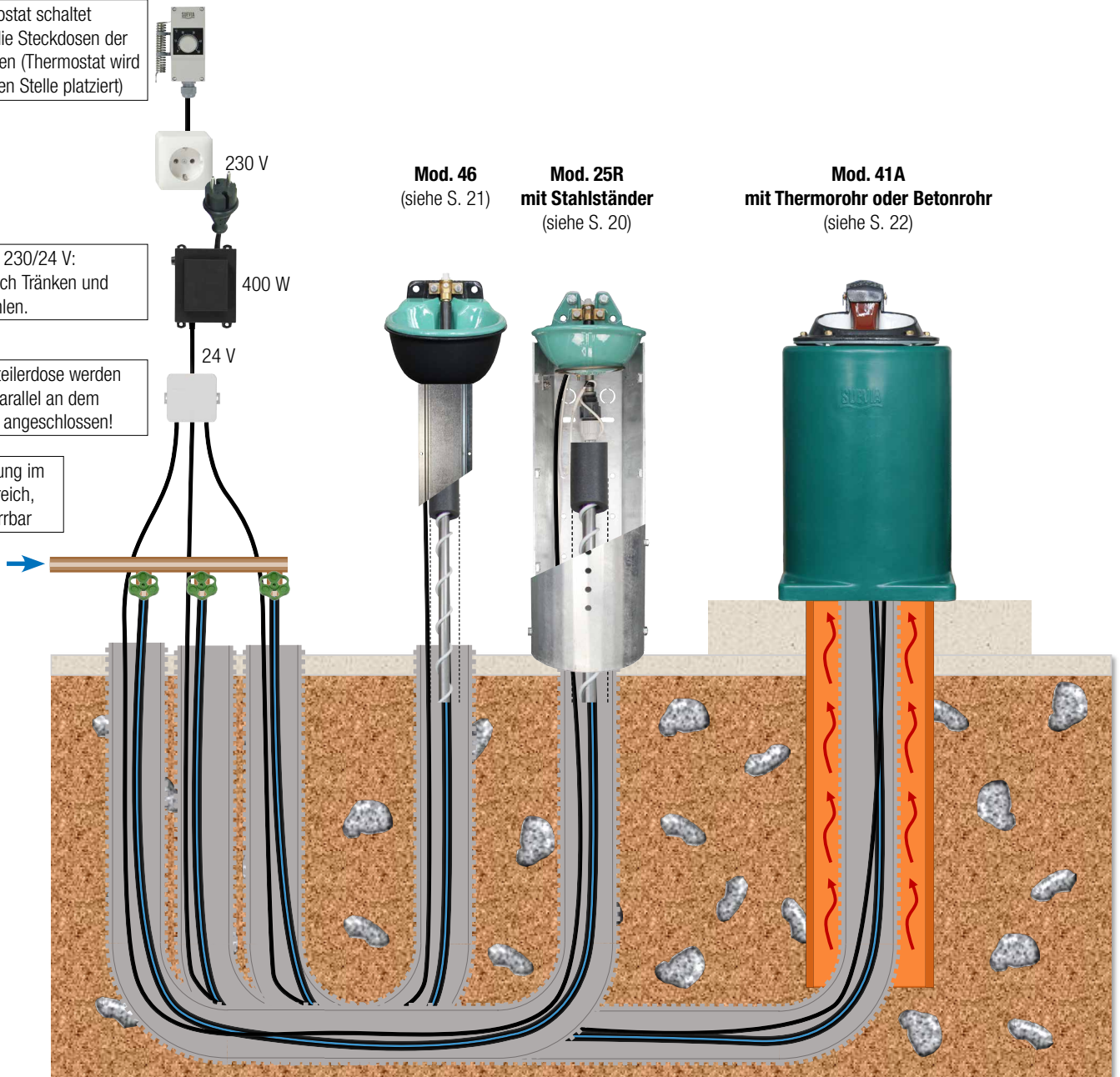

Aufbauschema mit optimierter Darstellung, ohne Isolation der Rohre. Für Details fragen Sie bitte Ihren Fachhändler. Bitte Montageanleitung beachten!

PROFI-TIPP!

Halten Sie die 24 V-Leitungen so kurz wie möglich!



Kabelquerschnitt	Summe aller Heizleistungen (heizbare Tränke, Zusatzheizung, Frostschutz-Heizleitung) am Stromkabel				Maximal zulässige Kabellänge
	bis 100 Watt	bis 200 Watt	bis 300 Watt	bis 400 Watt	
2,5 mm ²	83 m	42 m	28 m	21 m	
4,0 mm ²	132 m	66 m	44 m	33 m	
6,0 mm ²	200 m	100 m	66 m	50 m	

Die lokalen Normen können abweichen und müssen kontrolliert werden. Lassen Sie Elektroinstallationen vom Fachmann ausführen!



Aufbauschema für frostgeschützte Tränken

Frostfreie Zuführung der Wasserleitung von oben

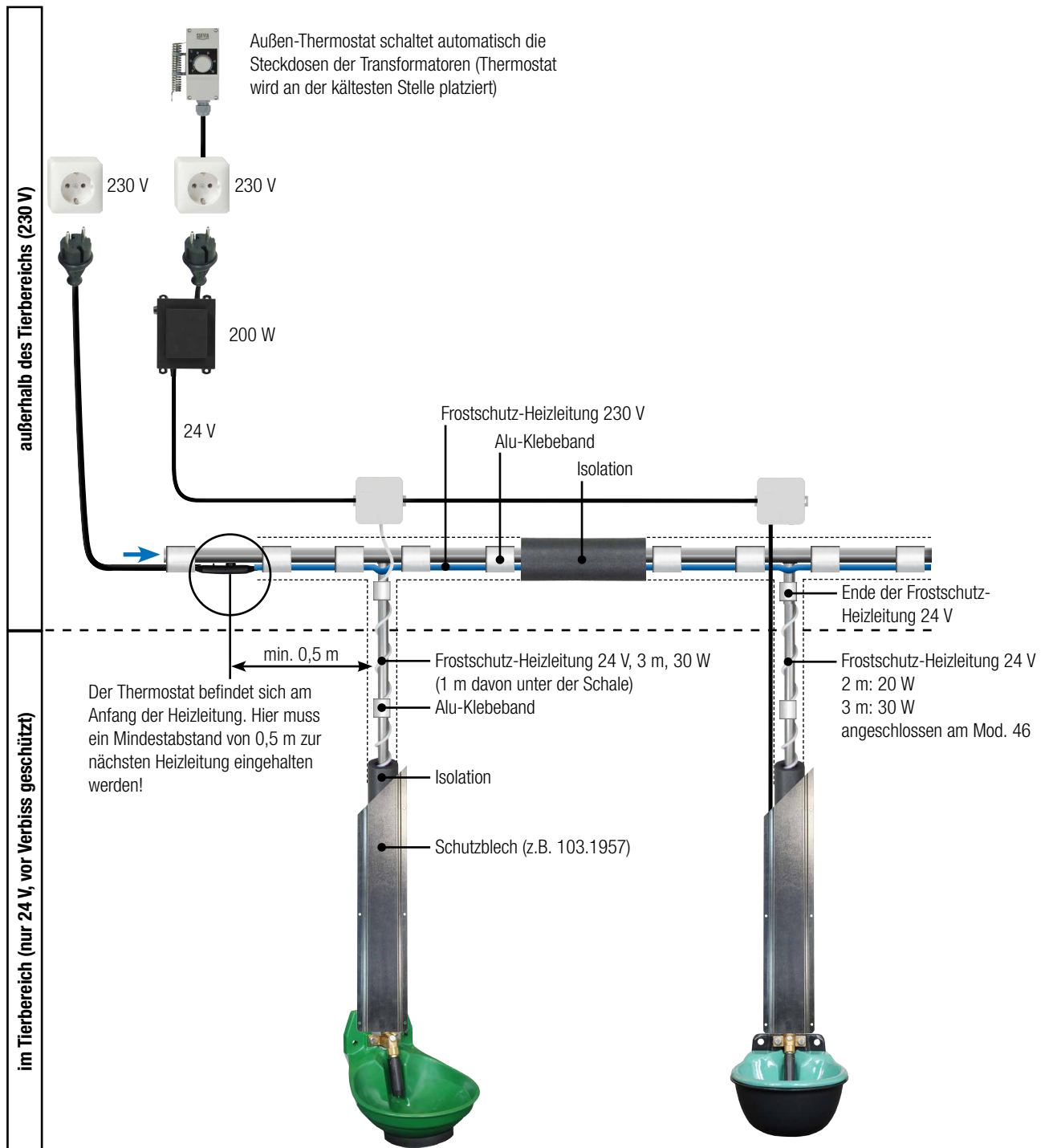

Mod. 12P-HK (siehe S. 18)
mit beheizter Kunststoff-Schale
inkl. Frostschutz-Heizleitung 3 m: 24 V, 30 W
= insgesamt: **30 W**

Mod. 46 (siehe S. 21)
mit beheizter Guss-Schale, 24 V, 80 W
+ Frostschutz-Heizleitung 24 V (z.B. 2 m): 24 V, 20 W
= insgesamt: **100 W**



HEIZBARE RINDER-TRÄNKEBECKEN / FROSTGESCHÜTZTE TRÄNKEN / HEIZGERÄTE

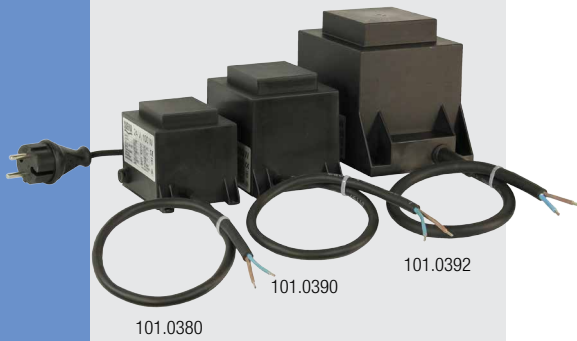

Transformatoren 230/24 V 100 W, 200 W, 400 W

- Der Transformator wird möglichst in der Nähe des Tränkebeckens, jedoch außerhalb des Tierbereiches, montiert. Der Anschluss erfolgt an eine 230 V-Steckdose. Der Transformator erzeugt 24 V Wechselstrom (AC).
- Schutzart IP44. Bei Anschluss der 230 V-Zuleitung in einer Verteilerdose: IP54.
- Höchste Sicherheit: Kurzschlusschutz (Feinsicherung) und Überlastschutz (selbstrückstellende Temperatursicherung). Voll vergossenes Gehäuse.

Auslegungshinweise:

- Transformator-Leistung \geq Summe angeschlossener Leistungen.
Beispiel: an einen 400 W-Transformator kann angeschlossen werden:
 - Variante 1: 4x 80 W (Mod. 46) + 4x 20 W (Frostschutz-Heizleitungen 2 m)
 - Variante 2: 5x 80 W (Mod. 41A)
 - Variante 3: 2x 180 W (Mod. 41A-SIBIRIA)
- Nach dem Transformator wird eine Verteilerdose gesetzt, von dort wird jede Tränke einzeln angeschlossen. Ein Durchschleifen von Tränke zu Tränke erschwert die Fehlersuche.
- Energiespar-Tipp: Transformatoren können über ein Außenthermostat automatisch ein/ausgeschaltet werden. (siehe unten)
- Ein Transformator darf nicht überlastet werden. z.B. 440 W an einen 400 W Trafo anschließen, ist nicht erlaubt!
- Zusammenschluss mehrerer Transformatoren sekundärseitig (24 V-Seite) nicht erlaubt!
- Bei Unklarheiten wenden Sie sich bitte an Ihren Fachhändler.

Best.-Nr.	Modellbeschreibung	Verpackungseinheit	Preis [€/St.] ohne MwSt.	Preis [€/St.] inkl. 19% MwSt.
101.0380	Transformator 230/24 V, 100 W	1 St./Karton	88,50 €	105,32 €
101.0390	Transformator 230/24 V, 200 W	1 St./Karton	116,00 €	138,04 €
101.0392	Transformator 230/24 V, 400 W	1 St./Karton	190,00 €	226,10 €



Außen-Thermostat

Best.-Nr. 101.0389

- Außenfühler zum automatischen Ein- und Ausschalten der Transformatoren bis max. 16 A, 230 V
- Kein Vergessen des Einsteckens des Trafos! Automatisches Ausschalten bei warmen Temperaturen! **Energiesparend!**
- Die Montage erfolgt in die Zuleitungen zu den Transformatoren
- Über **einen** Außen-Thermostat dürfen bis zu
 - max. 40x Transformator 50 W
 - oder max. 20x Transformator 100 W
 - oder max. 10x Transformator 200 W
 - oder max. 5x Transformator 400 W gesteuert werden.

Best.-Nr.	Modellbeschreibung	Verpackungseinheit	Preis [€/St.] ohne MwSt.	Preis [€/St.] inkl. 19% MwSt.
101.0389	Außen-Thermostat	1 St./Karton	71,50 €	85,09 €



Alu-Klebeband

Best.-Nr. 101.1099

- Zur besseren Wärmeverteilung müssen Kunststoff-Rohre bei der Verwendung einer Frostschutz-Heizleitung zunächst mit dem SUEVIA Alu-Klebeband umwickelt werden
- Je Meter 1/2" Rohr ca. 2 m, je Meter 3/4" Rohr ca. 2,5 m erforderlich
- Breite: 50 mm; Länge: je Rolle 50 m

Best.-Nr.	Modellbeschreibung	Verpackungseinheit	Preis [€/St.] ohne MwSt.	Preis [€/St.] inkl. 19% MwSt.
101.1099	Alu-Klebeband, Breite 50 mm, Länge 50 m	50 m/Rolle	7,30 €	8,69 €



HEIZBARE RINDER-TRÄNKEBECKEN / FROSTGESCHÜTZTE TRÄNKEN / HEIZGERÄTE

Frostschutz-Heizleitung 230 V

~15–18 W/m

- **Heizkabel mit Thermostat am Anfang. Heizleistung ~15–18 W/m.**
- Kabelaufbau: Schuko-Stecker, 2 m Anschlussleitung kalt, Thermostat, Heizleitung (Länge je Typ). Einschalttemperatur +5°C, Ausschaltemperatur +15°C.
- **Montagehinweise:** Der Einbau erfolgt parallel zum Stahlrohr an der Unterseite. Das Einfrieren der Kaltwasserleitung (bis 1") wird durch die Frostschutz-Heizleitung auch bei sehr kalten Umgebungstemperaturen verhindert. Der Thermostat muss an der kältesten Stelle installiert werden. Über den **Thermostat schaltet die Frostschutz-Heizleitung selbsttätig** bei +5°C ein und bei +15°C wieder aus. Die Leitung mit Heizkabel muss zusätzlich isoliert werden. Im Tierbereich ist die Frostschutz-Heizleitung vor Verbiss oder anderen Beschädigungen zu schützen. Die Heizleitung darf nicht abgeschnitten werden. Verbleibende Restlängen werden bei der Verlegung in Windungen um das Stahlrohr gelegt. Die SUEVIA Frostschutz-Heizleitungen sind in den angegebenen Fixlängen lieferbar. Ein Fehlerstrom-Schutzschalter muss bauseits vorhanden sein. Wird eine Frostschutz-Heizleitung auf Kunststoff-Leitungen verlegt, achten Sie bitte darauf, dass diese für Warm- und Kaltwasser geeignet sind. Zur besseren Wärmeverteilung muss die Kunststoff-Leitung, bevor das Kabel aufgelegt wird, mit einem Alu-Klebeband (Best.-Nr. 101.1099) umwickelt werden.

Best.-Nr.	Modellbeschreibung	Verpackungseinheit	Preis [€/St.] ohne MwSt.	Preis [€/St.] inkl. 19% MwSt.
101.1602	Frostschutz-Heizleitung, 230 V, 33 W, 2 m	1 St./Tüte	35,00 €	41,65 €
101.1604	Frostschutz-Heizleitung, 230 V, 60 W, 4 m	1 St./Tüte	39,00 €	46,41 €
101.1608	Frostschutz-Heizleitung, 230 V, 120 W, 8 m	1 St./Tüte	42,00 €	49,98 €
101.1612	Frostschutz-Heizleitung, 230 V, 180 W, 12 m	1 St./Tüte	44,00 €	52,36 €
101.1618	Frostschutz-Heizleitung, 230 V, 245 W, 18 m	1 St./Tüte	51,00 €	60,69 €
101.1625	Frostschutz-Heizleitung, 230 V, 365 W, 25 m	1 St./Tüte	62,50 €	74,38 €
101.1636	Frostschutz-Heizleitung, 230 V, 600 W, 36 m	1 St./Tüte	74,00 €	88,06 €
101.1648	Frostschutz-Heizleitung, 230 V, 790 W, 48 m	1 St./Tüte	90,50 €	107,70 €
101.1099	Alu-Klebeband, Breite 50 mm, Länge 50 m	50 m/Rolle	7,30 €	8,69 €



Frostschutz-Heizleitung 24 V

20 W, 2 m

Best.-Nr. 101.0861

30 W, 3 m

Best.-Nr. 101.1863

- Zum Beheizen der Stichleitung aus verzinktem Rohr oder geeigneten Kunststoff-Leitungen bei z.B. Modell 25R-H, 46, 130P-H, 500, 520, 600, 620 und allen Trögen einsetzbar
- Kunststoff-Leitungen müssen mit Alu-Klebeband umwickelt werden

Best.-Nr.	Modellbeschreibung	Verpackungseinheit	Preis [€/St.] ohne MwSt.	Preis [€/St.] inkl. 19% MwSt.
101.0861	Frostschutz-Heizleitung, 24 V, 20 W, 2 m	1 St.	38,00 €	45,22 €
101.1863	Frostschutz-Heizleitung, 24 V, 30 W, 3 m	1 St.	43,00 €	51,17 €



2 m: 101.0861
3 m: 101.1863



Schutzblech, verzinkt

Best.-Nr. 103.1957

- Schutzblech für Rohrleitungen
- Verzinkt
- L x B x H: ca. 100 x 11 x 8 cm

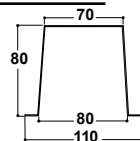

Schutzblech aus Edelstahl

Best.-Nr. 103.1958

- Schutzblech für Rohrleitungen
- Komplett aus Edelstahl
- L x B x H: ca. 100 x 21,5 x 6 cm

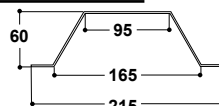

Best.-Nr.	Modellbeschreibung	Verpackungseinheit	Preis [€/St.] ohne MwSt.	Preis [€/St.] inkl. 19% MwSt.
103.1957	Schutzblech, verzinkt, 100 x 11 x 8 cm	1 St.	25,65 €	30,52 €
103.1958	Schutzblech aus Edelstahl, 100 x 21,5 x 6 cm	1 St.	46,90 €	55,81 €



103.1957

103.1958



103.1958 mit Mod. 12P



HEIZGERÄTE

400 V 230 V
101.0300 101.0303

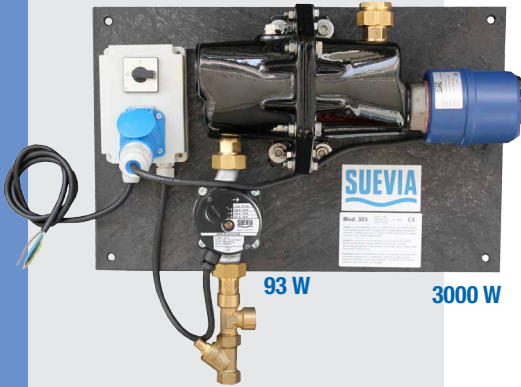

im Lieferumfang enthalten:

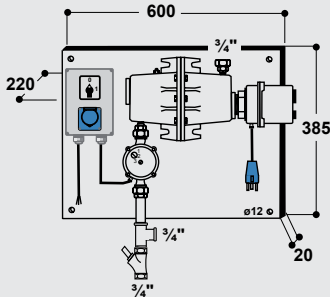

Heizgerät

Modell 300, 3000 W, 400 V
Modell 303, 3000 W, 230 V

Best.-Nr. 101.0300

Best.-Nr. 101.0303

- Zum Frostfreihalten des Wassers in **isolierten Ringleitungen** (1/2" oder 3/4") mit einer Länge von **max. 200 m**
- Speziell zum Einbau in Außenklima-Stallungen für Rinder, Pferde, Schweine oder Schafe entwickelt. Die Tiere werden auch bei Minus-Temperaturen zuverlässig mit Wasser versorgt.
- Die Heizgeräte Modell 300 und 303 sind mit **einem Heizstab (3000 W)** und einer **Umwälzpumpe mit Edelstahl-Unterteil (230 V, 93 W)** ausgestattet.
- Das Heizelement ist thermostatisch geregelt und hat einen eingebauten Überhitzungsschutz (STB). Die gewünschte Vorlauftemperatur kann über einen Drehregler am Gerät eingestellt werden.
- Das Gehäuse aus hochwertigem Gusseisen ist emailliert
- Das Gerät ist auf einer Grundplatte vormontiert. Die Wasser-Anschlüsse sind in 3/4" ausgeführt.
- Im Lieferumfang enthalten sind ein Entlüftungsventil, Überdruckventil, Rückschlagventil und eine Rückschlagklappe
- Ein Fehlerstromschutzschalter 30 mA muss bauseits vorhanden sein

EMPFOHLEN FÜR:

Rinder, Kälber, Pferde, Schafe, Ziegen

Best.-Nr.	Modellbeschreibung	VPE	Preis [€/St.] ohne MwSt.	Preis [€/St.] inkl. 19% MwSt.
101.0300	Heizgerät Mod. 300, 400 V, 3000 W, Pumpe 93 W	1 St./Karton	1.069,00 €	1.272,11 €
101.0303	Heizgerät Mod. 303, 230 V, 3000 W, Pumpe 93 W	1 St./Karton	1.006,00 €	1.197,14 €
101.0309	Durchflussanzeige 3/4"	1 St.	33,00 €	39,27 €
101.0308	Warnanlage für Ringleitungen	1 Set/Tüte	114,00 €	135,66 €
101.1348	Nachrüstset auf Rücklauftemperatursteuerung für Mod. 303 mit blauem CEKON-Stecker	1 Set/Karton	260,00 €	309,40 €

230 V

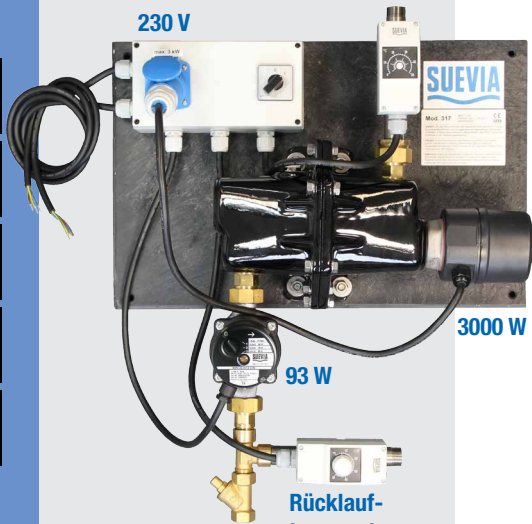

im Lieferumfang enthalten:

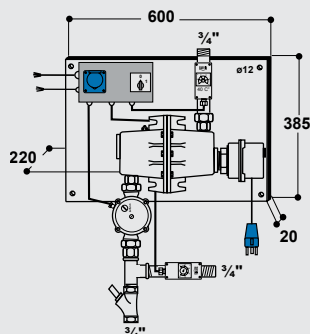

Heizgerät mit Rücklauftemperatur-Steuerung

Modell 317, 3000 W, 230 V

Best.-Nr. 101.0317

- Zum Frostfreihalten des Wassers in **isolierten Ringleitungen** (1/2" oder 3/4") mit einer Länge von **max. 200 m**
- Speziell zum Einbau in Außenklima-Stallungen für Rinder, Pferde, Schweine oder Schafe entwickelt. Die Tiere werden auch bei Minus-Temperaturen zuverlässig mit Wasser versorgt.
- Das Heizgerät Modell 317 ist mit **einem Heizstab (230 V, 3000 W)** und einer **Umwälzpumpe mit Edelstahl-Unterteil (230 V, 93 W)** ausgestattet.
- Das Gehäuse aus hochwertigem Gusseisen ist emailliert.
- Das Gerät ist auf einer Grundplatte vormontiert. Die Wasser-Anschlüsse sind in 3/4" ausgeführt.
- Mit **Rücklauftemperatur-Steuerung**: Die gewünschte Rücklauftemperatur des Wassers wird am Rücklauffühler, der an der Rücklaufleitung montiert wird, eingestellt. Fällt die Rücklauftemperatur unter den eingestellten Wert, wird der Heizstab automatisch zugeschaltet.
- Das Heizelement hat einen eingebauten Überhitzungsschutz (STB)
- Im Lieferumfang enthalten sind ein Entlüftungsventil, Überdruckventil, Rückschlagventil und eine Rückschlagklappe
- Zwei Fehlerstromschutzschalter 30 mA müssen bauseits vorhanden sein. Diese dienen zur getrennten Absicherung von Pumpe und Heizstab.

EMPFOHLEN FÜR:

Rinder, Kälber, Pferde, Schafe, Ziegen

Best.-Nr.	Modellbeschreibung	VPE	Preis [€/St.] ohne MwSt.	Preis [€/St.] inkl. 19% MwSt.
101.0317	Heizgerät Mod. 317, 230 V, 3000 W, Pumpe 93 W	1 St./Karton	1.235,00 €	1.469,65 €
101.0309	Durchflussanzeige 3/4"	1 St.	33,00 €	39,27 €
101.0308	Warnanlage für Ringleitungen	1 Set/Tüte	114,00 €	135,66 €



Heizgerät mit Rücklauf-temperatur-Steuerung Modell 311, 3000 W, 400 V

Best.-Nr. 101.0311

- Zum Frostfreihalten des Wassers in **isolierten Ringleitungen** (¾" oder 1") mit einer Länge von **max. 250 m**
- Speziell zum Einbau in Außenklima-Stallungen für Rinder, Pferde, Schweine oder Schafe entwickelt. Die Tiere werden auch bei Minus-Temperaturen zuverlässig mit Wasser versorgt.
- Das Heizgerät Modell 311 ist mit **einem Heizstab (400 V, 3000 W)** und einer **Hochleistungs-Umwälzpumpe mit Edelstahl-Unterteil (230 V, 400 W)** ausgestattet.
- Das Gehäuse aus hochwertigem Gusseisen ist emailliert
- Das Gerät ist auf einer Grundplatte vormontiert. Die Wasser-Anschlüsse sind in 1" ausgeführt.
- Mit **Rücklauf-temperatur-Steuerung**: Die gewünschte Rücklauf-temperatur des Wassers wird am Rücklauffühler, der an der Rücklaufleitung montiert wird, eingestellt. Fällt die Rücklauf-temperatur unter den eingestellten Wert, wird der Heizstab automatisch zugeschaltet.
- Das Heizelement hat einen eingebauten Überhitzungsschutz (STB)
- Im Lieferumfang enthalten sind ein Entlüftungsventil, Überdruckventil, Rückschlagventil und eine Rückschlagklappe
- Zwei Fehlerstromschutzschalter 30 mA müssen bauseits vorhanden sein. Diese dienen zur getrennten Absicherung von Pumpe und Heizstab.

Best.-Nr.	Modellbeschreibung	VPE	Preis [€/St.] ohne MwSt.	Preis [€/St.] inkl. 19% MwSt.
101.0311	Heizgerät Mod. 311, 400 V, 3000 W, Pumpe 400 W	1 St./Karton	1.521,00 €	1.809,99 €
101.0309	Durchflussanzeige ¾"	1 St.	33,00 €	39,27 €
101.0310	Durchflussanzeige 1"	1 St.	34,00 €	40,46 €
101.0308	Warnanlage für Ringleitungen	1 Set/Tüte	114,00 €	135,66 €

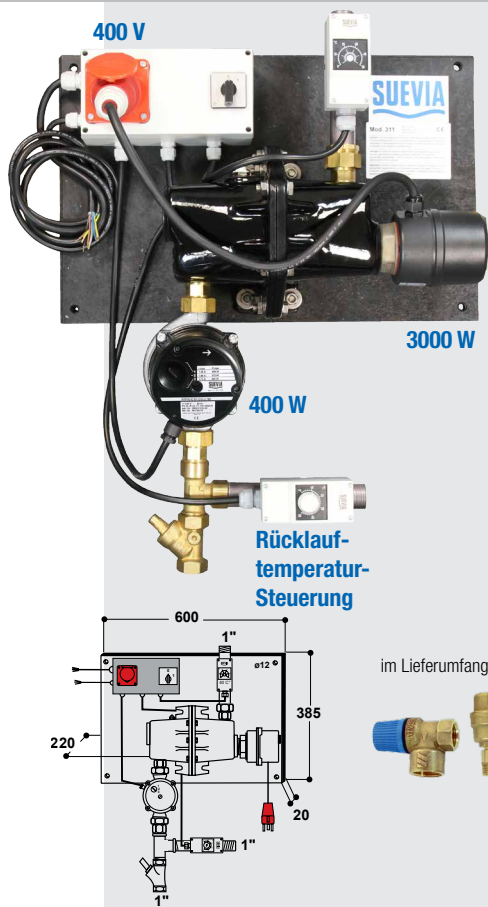

im Lieferumfang enthalten:

Warnanlage für Ringleitungen

Best.-Nr. 101.0308

Bestehend aus Thermostat und Hupe für 230 V. Wird getrennt vom Heizgerät, im Stall an der Ringleitung, installiert und ist universell einsetzbar. Beim Unterschreiten von z.B. +5°C ertönt die Warnhupe und meldet somit einen Temperaturabfall im System!



Heizgerät mit Rücklauf-temperatur-Steuerung Modell 312, 6000 W, 400 V

Best.-Nr. 101.0312

- Zum Frostfreihalten des Wassers in **isolierten Ringleitungen** (¾" oder 1") mit einer Länge von **max. 350 m**
- Speziell zum Einbau in Außenklima-Stallungen für Rinder, Pferde, Schweine oder Schafe entwickelt. Die Tiere werden auch bei Minus-Temperaturen zuverlässig mit Wasser versorgt.
- Das Heizgerät Modell 312 ist mit **6000 W (zwei Heizstäbe 400 V, 2x 3000 W)** und einer **Hochleistungs-Umwälzpumpe mit Edelstahl-Unterteil (230 V, 400 W)** ausgestattet.
- Das Gehäuse aus hochwertigem Gusseisen ist emailliert
- Das Gerät ist auf einer Grundplatte vormontiert. Die Wasser-Anschlüsse sind in 1" ausgeführt.
- Mit **Rücklauf-temperatur-Steuerung**: Die gewünschte Rücklauf-temperatur des Wassers wird am Rücklauffühler, der an der Rücklaufleitung montiert wird, eingestellt. Fällt die Rücklauf-temperatur unter den eingestellten Wert, werden die Heizstäbe automatisch zugeschaltet.
- Die Heizelemente haben einen eingebauten Überhitzungsschutz (STB)
- Im Lieferumfang enthalten sind ein Entlüftungsventil, Überdruckventil, Rückschlagventil und eine Rückschlagklappe
- Zwei Fehlerstromschutzschalter 30 mA müssen bauseits vorhanden sein. Diese dienen zur getrennten Absicherung von Pumpe und Heizstäben.

Best.-Nr.	Modellbeschreibung	VPE	Preis [€/St.] ohne MwSt.	Preis [€/St.] inkl. 19% MwSt.
101.0312	Heizgerät Mod. 312, 400 V, 6000 W, Pumpe 400 W	1 St./Karton	2.085,00 €	2.481,15 €
101.0309	Durchflussanzeige ¾"	1 St.	33,00 €	39,27 €
101.0310	Durchflussanzeige 1"	1 St.	34,00 €	40,46 €
101.0308	Warnanlage für Ringleitungen	1 Set/Tüte	114,00 €	135,66 €

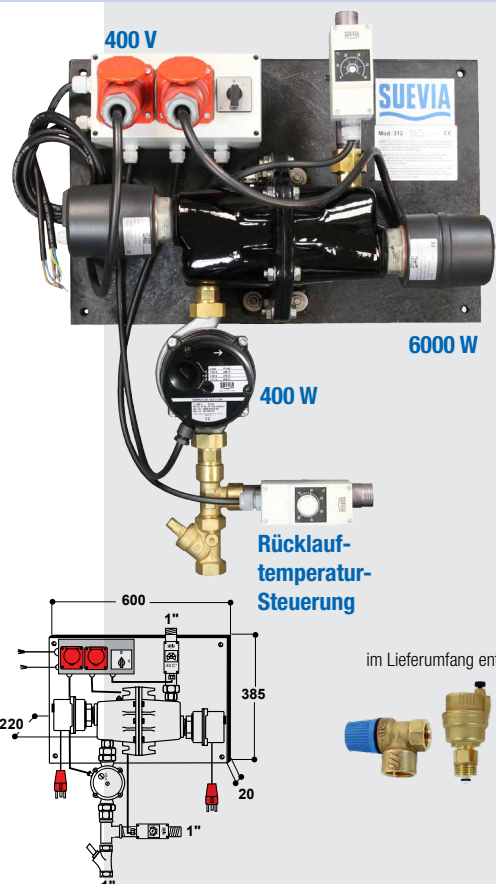

im Lieferumfang enthalten:



HEIZGERÄTE

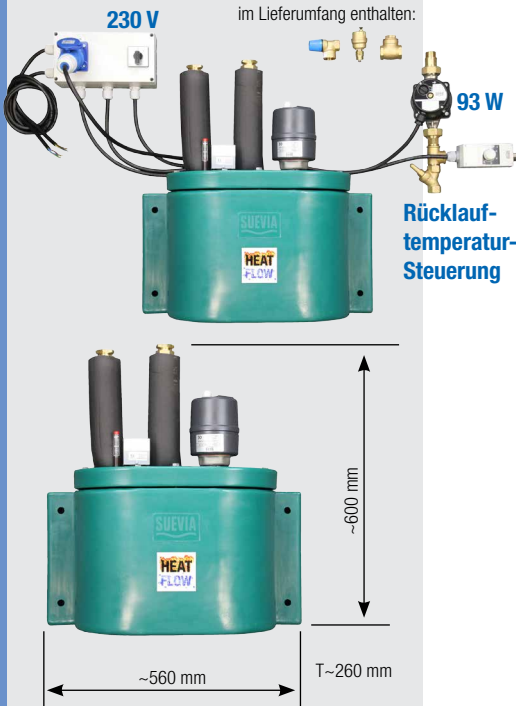

Heizgerät HEATFLOW MINI, 230 V, 3000 W

- Zum Frostfreihalten des Wassers in **isolierten Ringleitungen bis max. 200 m** (¾")
- Das **Heizgerät HEATFLOW MINI ist mit einer Heizleistung von 3000 W erhältlich** und ist speziell zum Einbau in Stallungen für Rinder, Pferde, Schweine oder Schafe entwickelt.
- 3000 W Heizleistung, 93 W Pumpe mit Edelstahlunterteil.
- Der Heizkörper erhitzt ein Sekundärwasser, welches durch ein Edelstahlwellrohr das Tränkwasser aufheizt. Hierdurch entstehen maximale Temperaturen von 40°C, und eine Kalkablagerung wird auf ein Minimum reduziert. Besonders geeignet, um **Ringleitungen mit stark kalkhaltigem Wasser frostfrei zu halten**.
- **Mit Rücklauf temperatur-Steuerung:** Die gewünschte Rücklauf temperatur des Wassers wird am Rücklauffühler eingestellt. Fällt die Rücklauf temperatur unter den eingestellten Wert, wird die Heizung automatisch zugeschaltet.
- Das Gerät ist mit einer **Umwälzpumpe mit Edelstahl-Unterteil (230 V, 93 W)** ausgerüstet.
- Das Heizelement hat einen eingebauten Überhitzungsschutz (STB)
- Im Lieferumfang enthalten sind ein Entlüftungsventil, Überdruckventil, Rückschlagventil und eine Rückschlagklappe
- Zwei Fehlerstromschutzschalter 30 mA müssen bauseits vorhanden sein. Diese dienen zur getrennten Absicherung von Pumpe und Heizstab.

Best.-Nr.	Modellbeschreibung	VPE	Preis [€/St.] ohne MwSt.	Preis [€/St.] inkl. 19% MwSt.
101.2280	Heizgerät HEATFLOW MINI, 230 V, 3000 W, 93 W Pumpe	1 St.	1.650,00 €	1.963,50 €
101.0309	Durchflussanzeige ¾"	1 St.	33,00 €	39,27 €
101.0308	Warnanlage für Ringleitungen	1 Set/Tüte	114,00 €	135,66 €

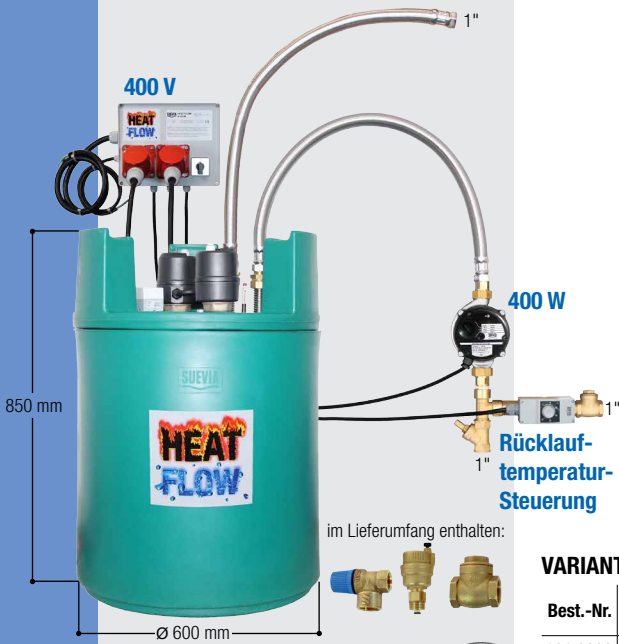

Heizgeräte HEATFLOW 3 bis 12 kW

- Zum Frostfreihalten des Wassers in **isolierten Ringleitungen** (¾" oder 1")
- Die **Heizgeräte der Serie HEATFLOW sind mit Heizleistung von 3 bis 12 kW erhältlich** und speziell zum Einbau in **große Außenklima-Stallungen** für Rinder, Pferde, Schweine oder Schafe entwickelt.
- 4 verschiedene Varianten erhältlich (siehe Tabelle).
- Die Heizkörper erhitzen ein Sekundärwasser, welches durch ein Edelstahlwellrohr das Primärwasser aufheizt. Hierdurch entstehen maximale Temperaturen von 40°C, und eine Kalkablagerung wird auf ein Minimum reduziert. Besonders geeignet, um **Ringleitungen mit stark kalkhaltigem Wasser frostfrei zu halten**.
- **Mit Rücklauf temperatur-Steuerung:** Die gewünschte Rücklauf temperatur des Wassers wird am Rücklauffühler eingestellt. Fällt die Rücklauf temperatur unter den eingestellten Wert, wird die Heizung automatisch zugeschaltet.
- **Erweiterbar:** die HEATFLOW-Geräte mit einem Heizstab können jederzeit um einen zweiten baugleichen Heizstab (3+3 kW oder 6+6 kW) erweitert und somit die Heizleistung verdoppelt werden (z.B. bei Erweiterungen des Stalls).
- Das Gerät ist mit einer **Hochleistungs-Umwälzpumpe mit Edelstahl-Unterteil (230 V, 400 W)** ausgerüstet. Die Wasser-Anschlüsse sind in 1" ausgeführt. Zum einfachen Anschluss werden zwei Panzerschläuche mitgeliefert.
- Die Heizelemente haben einen eingebauten Überhitzungsschutz (STB)
- Im Lieferumfang enthalten sind ein Entlüftungsventil, Überdruckventil, Rückschlagventil und eine Rückschlagklappe
- Zwei Fehlerstromschutzschalter 30 mA müssen bauseits vorhanden sein. Diese dienen zur getrennten Absicherung von Pumpe und Heizstab.

VARIANTEN:

Best.-Nr.	Modellbeschreibung	Heizleistung	Pumpenleistung	Ringleitungslänge (max.)	VPE	Preis [€/St.] ohne MwSt.	Preis [€/St.] inkl. 19% MwSt.
101.2203	Heizgerät HEATFLOW 3 kW	3 kW (1x 3 kW)	400 W	250 m	2 St./Palette	2.535,00 €	3.016,65 €
101.2233	Heizgerät HEATFLOW 3+3 kW	6 kW (2x 3 kW)	400 W	350 m	2 St./Palette	2.920,00 €	3.474,80 €
101.2206	Heizgerät HEATFLOW 6 kW	6 kW (1x 6 kW)	400 W	350 m	2 St./Palette	2.715,00 €	3.230,85 €
101.2266	Heizgerät HEATFLOW 6+6 kW	12 kW (2x 6 kW)	400 W	450 m	2 St./Palette	3.090,00 €	3.677,10 €
101.0309	Durchflussanzeige ¾"	--	--	--	1 St.	33,00 €	39,27 €
101.0310	Durchflussanzeige 1"	--	--	--	1 St.	34,00 €	40,46 €
101.0308	Warnanlage für Ringleitungen	--	--	--	1 Set/Tüte	114,00 €	135,66 €

PROFI-TIPP!

Heizgeräte der Serie HEATFLOW eignen sich speziell für Ringleitungen **mit stark kalkhaltigem Wasser!**





Aufbauschema Heizgerät HEATFLOW

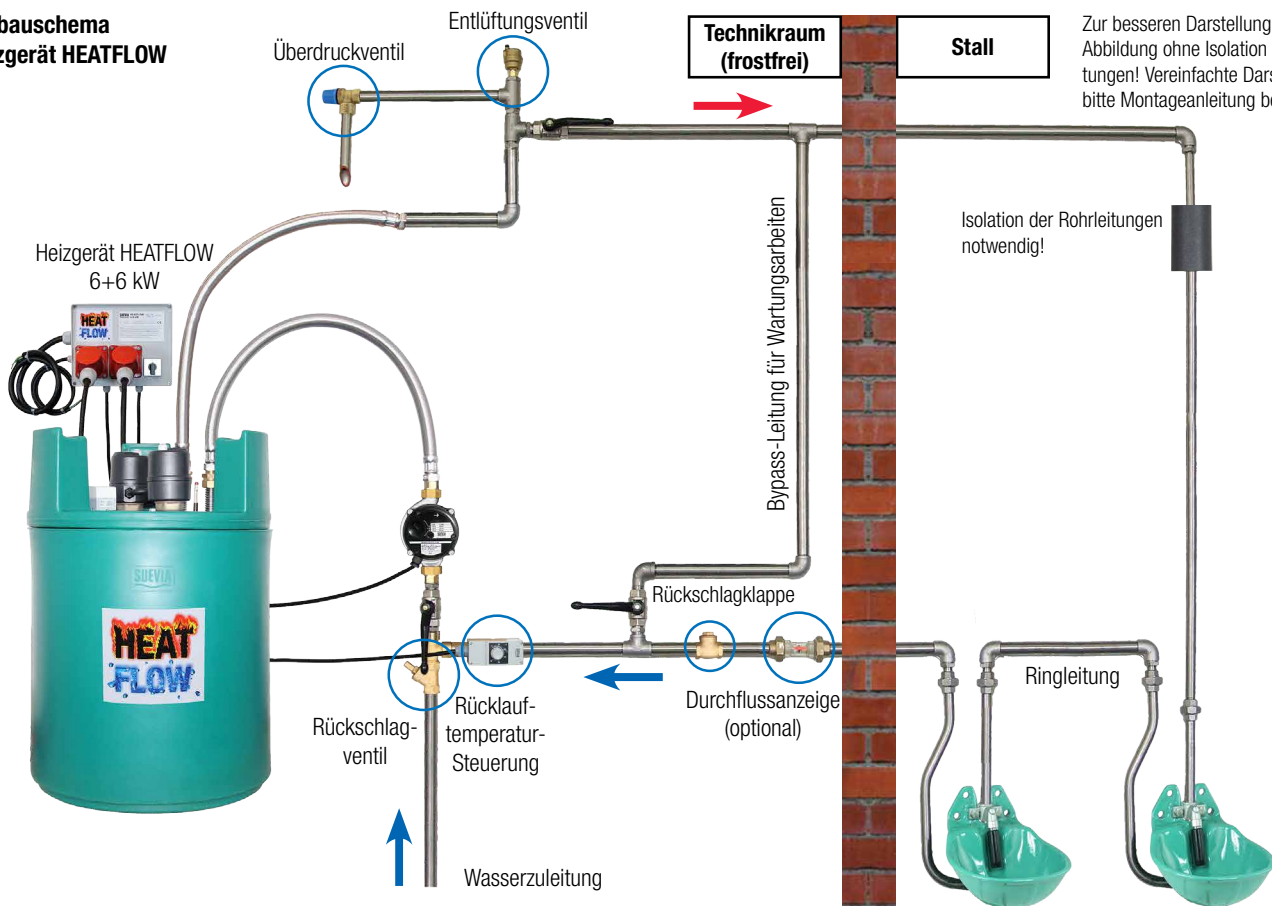

Zur besseren Darstellung:
Abbildung ohne Isolation der Rohrlei-
tungen! Vereinfachte Darstellung,
bitte Montageanleitung beachten.

Aufbauschema Heizgerät Mod. 312 (oder Mod. 311, 317)

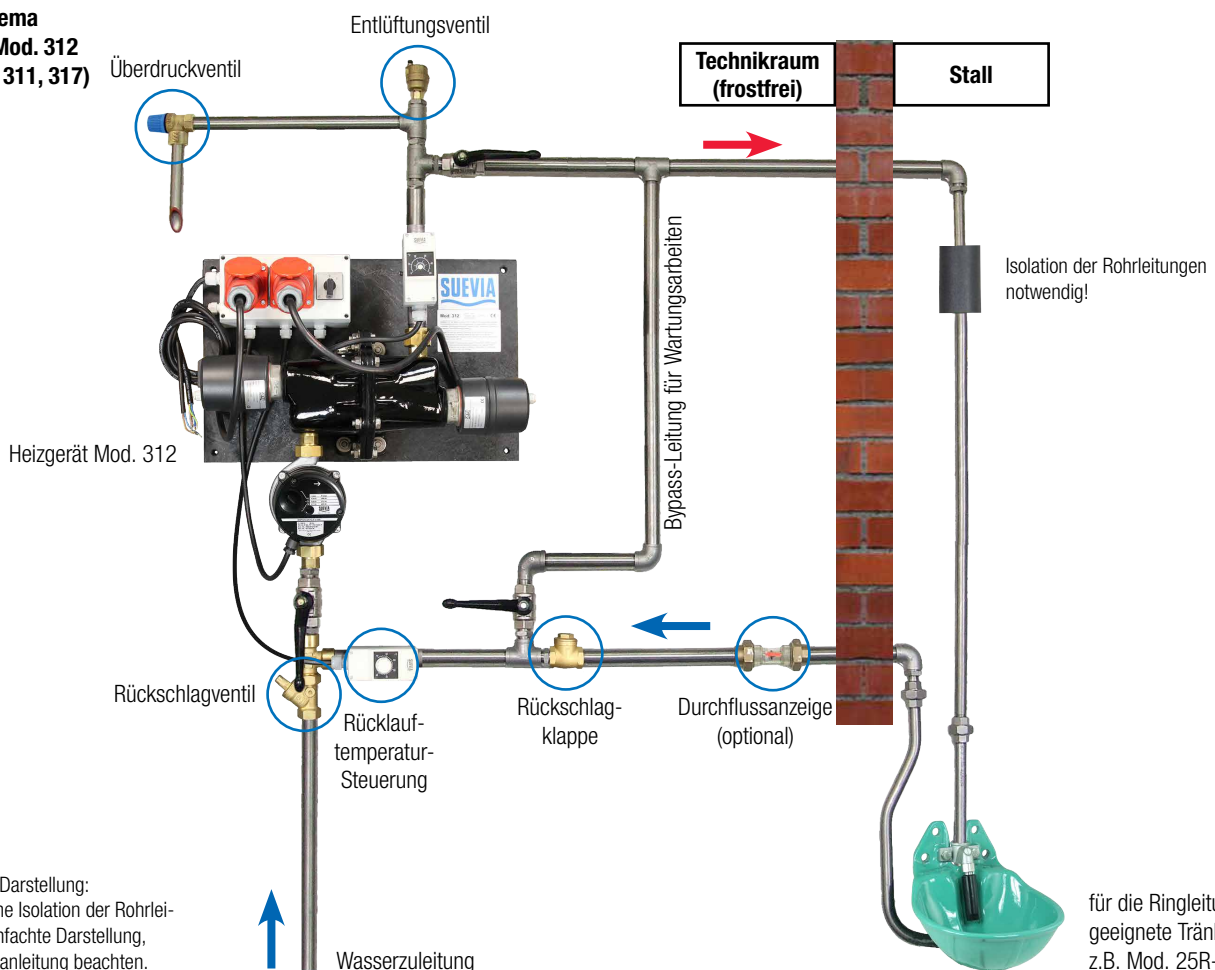

Zur besseren Darstellung:
Abbildung ohne Isolation der Rohrlei-
tungen! Vereinfachte Darstellung,
bitte Montageanleitung beachten.

für die Ringleitung
geeignete Tränke
z.B. Mod. 25R-VA $\frac{3}{4}$ "



HEIZBARE TRÄNKEBECKEN / FROSTGESCHÜTZTE TRÄNKEN / HEIZGERÄTE



Ablauf nach unten

2 ABLÄUFE!



Ablauf nach vorne

Keine durchnässte oder in Wintermonaten gefrorene Dungfläche vor der Tränke durch zweiten Ablauf in der Tränke nach unten!

DECKEL AUFKLAPPBAR!



PROFI-TIPP!

Um die Gefahr einer Verkotung der Tränke zu reduzieren, empfehlen wir, diese auf einen ca. 20 cm hohen Antritt-Sockel zu montieren. Diese Stufe sollte so groß gewählt werden, dass die Tiere zum Trinken mit den Vorderbeinen auf die Erhöhung stehen, denn rückwärts betreten die Tiere die Stufe nicht.



Frostgeschützte Tränke Thermo-Quell

Die Thermo-Quell ist eine **isolierte Tränke** aus UV-beständigem Polyethylen, die eine Wasserversorgung auch bei extremen Minus-Temperaturen **ohne Strombedarf** sicherstellt. Der Hohlraum im doppelwandigen Kunststoff ist ausgeschäumt und sorgt für eine perfekte Isolation. Die Wasserzuführung erfolgt über eine frostsicher im Boden verlegte Zuleitung. Über das eingebaute Hochleistungs-Schwimmventil MAXIFLOW (bis zu 40 l/min) läuft das erdwarme Wasser (im Winter ca. 6°C) zu. Die Wasserstandshöhe ist am MAXIFLOW-Ventil einstellbar. Eine ständige Wasseraufnahme der Tiere bewirkt einen Nachlauf von erdwarmerem Wasser und verhindert somit ein Einfrieren der Tränke.

Die Thermo-Quell-Tränken werden empfohlen, wenn Frostschutz notwendig, aber kein Strom vorhanden ist!

Mod. 630 und Mod. 640: für Rinder und Pferde: beim Trinken schieben die Tiere die Kugel zur Seite, nach dem Verlassen der Tränkstelle verschließt die Kugel die Öffnung wieder.

Mod. 850 und Mod. 860: mit offener Tränkstelle, **geeignet für nasenempfindliche Tiere**. Das Wasser ist frei zugänglich, es muss kein Ball heruntergedrückt werden! Selbst Jungtiere nehmen die Tränke schon in den ersten Lebenstagen an!

Aufbauschema:

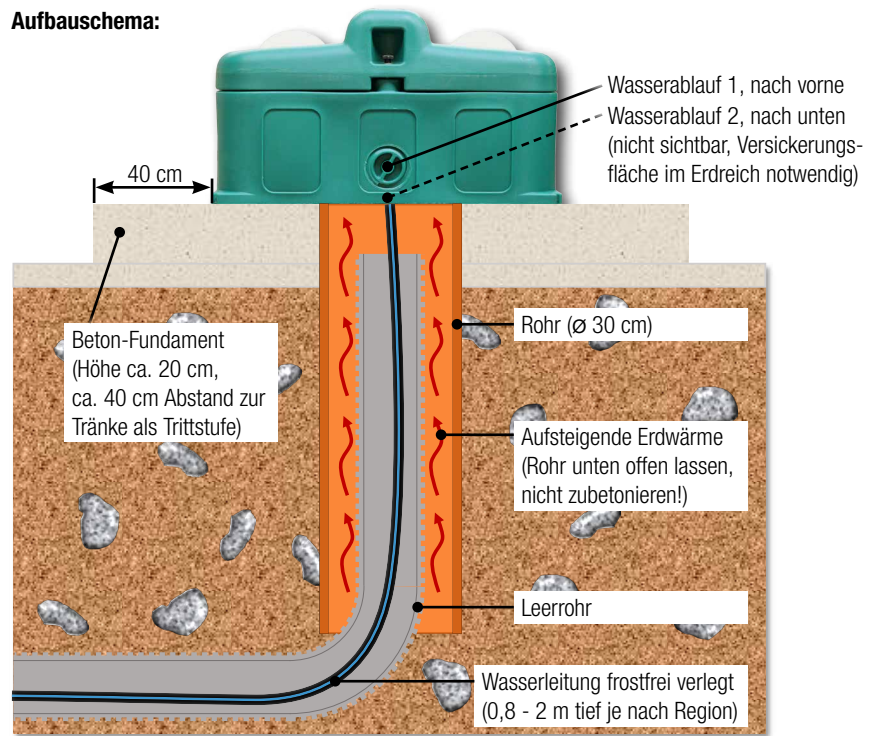

Für Details fragen Sie bitte Ihren Fachhändler.



doppelwandig + isoliert

Einfaches Öffnen:

der Servicedeckel öffnet sich nur durch Lösen einer Schraube, ohne Werkzeug! Der Deckel kann nun hochgeklappt werden.

Großer Ablauf:

sorgt für eine Entleerung in Sekunden.

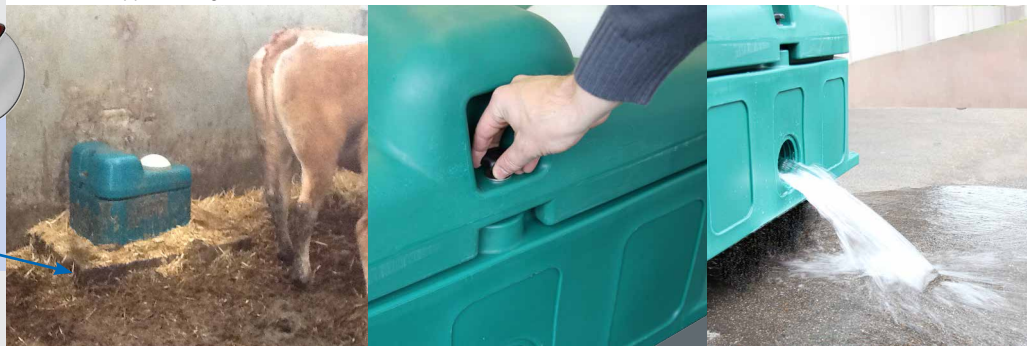



SUEVIA

HEIZBARE TRÄNKEBECKEN / FROSTGESCHÜTZTE TRÄNKEN / HEIZGERÄTE

Modell 630 mit einer Tränkstelle

Best.-Nr. 130.0630

- Ausreichend zur Versorgung von ca. **20 Großtieren**
- Empfohlener Tierbesatz bei Minus-Temperaturen mindestens 10 Tiere
- Inklusive Panzerschlauch und Sockel-Dichtung
- Wasserinhalt 40 l

Modell 640 mit zwei Tränkstellen

Best.-Nr. 130.0640

- Ausreichend zur Versorgung von ca. **40 Großtieren**
- Empfohlener Tierbesatz bei Minus-Temperaturen mindestens 20 Tiere
- Inklusive Panzerschlauch und Sockel-Dichtung
- Wasserinhalt 75 l

EMPFOHLEN FÜR:

Rinder, Pferde

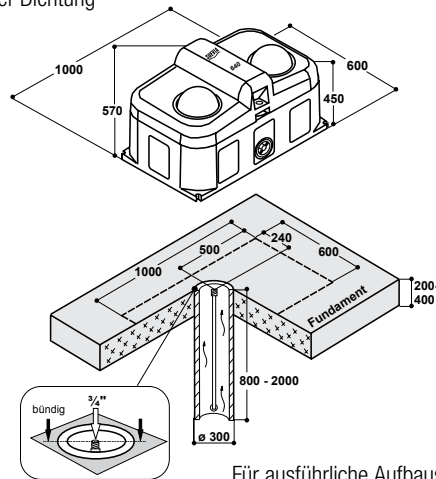
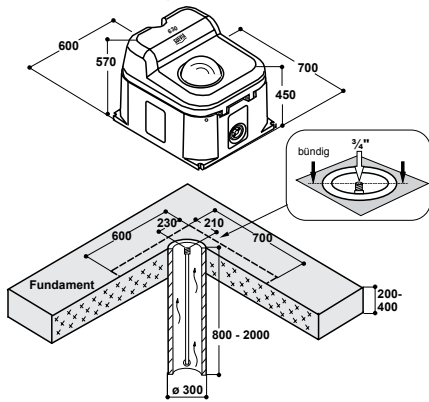

Für ausführliche Aufbauschematas siehe Montageanleitung!

**FROSTFREI BIS ZU -25°C
OHNE STROM**



Modell 850 mit einer Tränkstelle

Best.-Nr. 130.0850

- Ausreichend zur Versorgung von ca. **20 Großtieren** oder **50 Schafen / Ziegen**
- Empfohlener Tierbesatz bei Minus-Temperaturen mindestens 10 Großtiere oder 35 Schafe / Ziegen
- Inklusive Panzerschlauch und Sockel-Dichtung
- Wasserinhalt 40 l, Abmaße siehe Mod. 630

Modell 860 mit zwei Tränkstellen

Best.-Nr. 130.0860

- Ausreichend zur Versorgung von ca. **40 Großtieren** oder **100 Schafen / Ziegen**
- Empfohlener Tierbesatz bei Minus-Temperaturen mindestens 20 Großtiere oder 75 Schafe / Ziegen
- Inklusive Panzerschlauch und Sockel-Dichtung
- Wasserinhalt 75 l, Abmaße siehe Mod. 640

EMPFOHLEN FÜR:

Kälber, Pferde, Schafe, Ziegen

Best.-Nr.	Modellbeschreibung	Verpackungseinheit	Preis [€/St.] ohne MwSt.	Preis [€/St.] inkl. 19% MwSt.
130.0630	Thermo-Quell Mod. 630, mit 1 Tränkstelle	1 St.	517,00 €	615,23 €
130.0640	Thermo-Quell Mod. 640, mit 2 Tränkstellen	1 St.	698,00 €	830,62 €
130.0850	Thermo-Quell Mod. 850, mit 1 Tränkstelle	1 St.	517,00 €	615,23 €
130.0860	Thermo-Quell Mod. 860, mit 2 Tränkstellen	1 St.	698,00 €	830,62 €
131.6070	Zusatzheizung für Mod. 630/640, 24 V, 180 W	1 St./Tüte	117,00 €	139,23 €
131.6071	Zusatzheizung für Mod. 850/860, 24 V, 180 W	1 St./Tüte	117,00 €	139,23 €
Transformatoren: siehe Seite 26				

**FROSTFREI BIS ZU -10°C
OHNE STROM**



ZUSATZHEIZUNG für erhöhten Frostschutz
Mod. 630/640 FROSTFREI bis zu -35°C
Mod. 850/860 FROSTFREI bis zu -25°C

Transformator erforderlich!





TRÄNKEN FÜR BOXENLAUFSTÄLLE

Tränken für Boxenlaufställe

PROFI-TIPP!

Voraussetzung für eine hohe Milchleistung ist eine optimale Wasserversorgung! Milchkühe haben einen sehr guten Geschmackssinn! Besonders im Milchviehbereich machen sich daher SUEVIA Tränken, die kaum verschmutzen oder SUEVIA Tränken, die schnell und leicht zu reinigen sind, in kürzester Zeit bezahlt!



Um eine hohe Milchleistung bei Kühen zu erreichen ist es notwendig, den Tieren möglichst oft die Gelegenheit zu bieten, Wasser in ausreichender Menge aufzunehmen. **Um einen Liter Milch zu produzieren müssen die Tiere ca. 4 – 5 l Wasser aufnehmen.** Einen Teil des Bedarfes decken Milchkühe über die Futteraufnahme. An heißen Sommertagen trinken die Tiere je nach Milchleistung zusätzlich noch bis zu 150 l Wasser. Im Durchschnitt werden 5 – 8 l Wasser in der Minute aufgenommen. Bei großem Durst können es allerdings auch bis zu 25 l/min sein. Auch auf diese Spitzenzeiten sollte Ihre Tränktechnik ausgelegt sein. Unsere Empfehlung ist es daher, in Milchviehlaufställen für jeweils max. 15 – 20 Tiere eine Tränkstelle einzurichten. Die Abstände zwischen den einzelnen Tränken sollten nicht über 15 m liegen. Bitte achten Sie darauf, dass die Tiere jeder Tiergruppe mindestens zu zwei Tränkstellen Zugang haben.

Für Milchvieh empfehlen wir den Einbau von Hochleistungs-Tränken. Diese ermöglichen es den Tieren, Wasser schnell und in großen Mengen aufzunehmen. In vielen Ställen bietet sich eine Kombination aus **kompakten Hochleistungs-Ventil-Trogtränken** und **großvolumigen Tränkwannen** an.

Die **SUEVIA Ventil-Trogtränken** Modell 480, 490, 500 und 520 können platzsparend in jedem Laufstall eingebaut werden. Durch das eingebaute Hochleistungsventil wird ein Wasserzulauf von bis zu 30 l/min ermöglicht. Auf Grund der Bauform und des hohen Wassernachlaufs werden Futterreste, die durch die Tiere in die Tränke eingetragen werden, aufgespült und von dem trinkenden Tier selbst wieder aufgenommen. Ein zeitraubendes Reinigen der Tränken wird auf ein Minimum reduziert. Durch die geringe Wassertiefe können sich Futterreste nicht absetzen, dadurch **ist die Tränke selbstreinigend!** **Diese Tränken können selbstverständlich auch frostfrei gehalten werden!**

Bevorzugt für Tiere mit Saugentwöhner werden die **Schwimmer-Trogtränken** Modell 600 und 620 eingesetzt. Bei diesen Tränken wird über das eingebaute Schwimmerventil ein sehr hoher Wasserzulauf von bis zu 40 l/min erreicht. Durch Zusatzheizungen können diese Tränken zuverlässig und kostengünstig frostfrei gehalten werden.





Speziell für Regionen mit besonders langen und kalten Wintern wurden die SUEVIA **ISO-Tränke** Modell 6620 entwickelt. Diese weiterentwickelten, kompakten Hochleistungs-Tränken werden bereits ab Werk mit eingebauter Heizung und isolierten Unterbau geliefert. Sie stellen eine optimale Wasserversorgung Ihrer Tiere selbst bei extrem frostigen Temperaturen sicher.

Mit den SUEVIA **ISO-Tränken** bzw. den **SUEVIA Thermo-Tränkwanne (2,3 m, 2,7 m und 4,3 m)** wurde das SUEVIA-Programm mit hochwertigen und vielseitig einsetzbaren Tränken abgerundet.

Nach dem Melken werden bis zu 30 % des Tages-Wasserbedarfes aufgenommen. Daher bietet es sich an, den Tieren das Wasser hinter dem Melkstand über eine längere Trogränke anzubieten. **Bis sich nach dem Melken die Rangfolge in der Herde wieder geordnet hat, ist zu beobachten, dass an solchen Standorten auch mehrere Tiere aus einem Trog gleichzeitig trinken.** Sie können zwischen SUEVIA Schnellablauf-Tränkwanne, SUEVIA Thermo-Tränkwanne und einem SUEVIA Schwenktrog wählen.

Die **SUEVIA Schnellablauf-Tröge** wie auch die SUEVIA Thermo-Tränkwanne haben einen **schrägen konisch zulaufenden Boden** und sind mit einer **großen Ablauföffnung** versehen. Zum Entleeren und zur Reinigung wird einfach der Ablaufstopfen gezogen: der Trog läuft innerhalb kürzester Zeit leer! **Das Wasser wird gezielt abgeführt! Im Winter entsteht keine vereiste Lauffläche!**

Die **SUEVIA Flach-Schwenktröge** können zur schnellen Reinigung einfach ausgekippt werden. Um den Tieren eine ausreichende Wassermenge zur Verfügung zu stellen, sind diese Tröge mit einem SUEVIA MASTERFLOW-Schwimmer ausgestattet, welcher einen Wasserzulauf von bis zu 40 Liter pro Minute ermöglicht. SUEVIA Flach-Schwenktröge werden über eine starre Wasserleitung angeschlossen.

Die verschiedenen Möglichkeiten zum Frostschutz der SUEVIA Trogränken sind ausführlich bei den jeweiligen Produkten dargestellt.



TRÄNKEN FÜR BOXENLAUFSTÄLLE



Kompakt-Trogtränke 55 cm Kompakt-Trogtränke 100 cm

Best.-Nr. 130.6140

Best.-Nr. 130.6150

- Kompakt-Trogtränke für Wandbefestigung, ausreichend für **15 – 20 Tiere**
- Ganz aus rostfreiem **Edelstahl** gefertigt
- Ruhiges und zügiges Tränken der Tiere durch hohen Wasserzufluss von bis zu **40 l/min**
- Anschluss ¾" AG rechts oder links möglich
- Mit großem Ablauf für schnelle Entleerung (55 cm = 1¼", 100 cm = Ø 50 mm)
- Inhalt 30 l (55 cm), 60 l (100 cm)

ZUBEHÖR:

- **Schutzbügel**, verzinkt
- **Durchlaufrohr**, Edelstahl

EMPFOHLEN FÜR:

Rinder, Kühe, Kälber, Pferde, ideal für Tiere mit Nasenring / Saugentwöhner



Großer Ablauf für Entleerung und Reinigung der Tränke

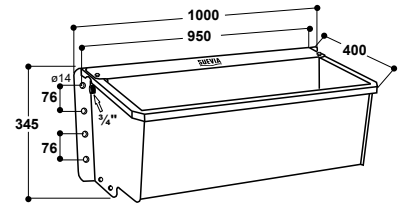
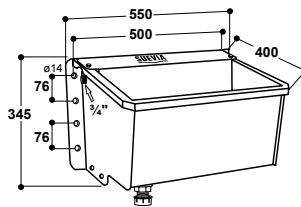

131.1390
Schutzbügel, verzinkt



131.1396
Schutzbügel, verzinkt



131.6058



131.6059

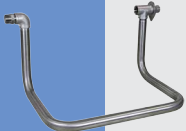

131.6049
Durchlaufrohr ¾" aus Edelstahl

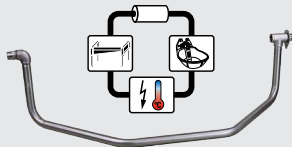

131.6052
Durchlaufrohr ¾" aus Edelstahl

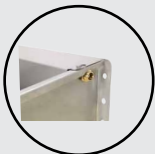

Anschluss ¾" von rechts oder links durch Versetzen des Ventils möglich



Ventil-Heizung Best.-Nr. 131.0527 für erhöhten Frostschutz des Ventils

Möglichkeiten des Frostschutzes

Zusatzheizung unter der Tränkwanne

- **Zusatzheizung 24 V, 180 W** mit einer Heizspirale 24 V, 180 W
- Einfache Montage unter der Tränkwanne
- Frostschutz der Tränke **bis zu -20°C**
- Zum Beheizen der Sticheitung: **Frostschutz-Heizleitung 24 V** (20 W, 2 m, 101.0861 oder 30 W, 3 m, 101.1863) erforderlich. Bei Verwendung einer Frostschutz-Heizleitung wird diese parallel an der Heizspirale des Trogs angeschlossen. Kunststoff-Leitungen zuerst mit Alu-Klebeband umwickeln.
- **Ventil-Heizung** (24 V, 7 W, 131.0527) kann in besonders kalten Regionen für erhöhten **Frostschutz des Ventils** zusätzlich angebracht werden.
- Zur Stromversorgung ist ein **Transformator 230/24 V** erforderlich. Ein Außen-Thermostat (101.0389) kann dem Transformator vorgeschaltet werden.

Anschluss an eine Ringleitung

- In Verbindung mit einem **Durchlaufrohr ¾" aus Edelstahl** ist ein Einbau der Tränke in eine Ringleitung möglich! Durch Anschluss an eine Ringleitung mit SUEVIA Heizgerät wird ein **Frostschutz sowohl für die Leitung als auch für das Wasser in der Tränkwanne** erreicht.
- Beim Anschluss an eine Ringleitung empfehlen wir den Einsatz eines **SUEVIA Heizgerätes** (siehe S. 28 – 31).

Best.-Nr.	Modellbeschreibung	Verpackungs- einheit	Preis [€/St.] ohne MwSt.	Preis [€/St.] inkl. 19% MwSt.
130.6140	Kompakt-Trogtränke 55 cm	1 St.	365,00 €	434,35 €
131.1390	Schutzbügel, verzinkt, für 130.6140	1 St.	64,00 €	76,16 €
131.6049	Durchlaufrohr ¾" aus Edelstahl, für 130.6140	1 St.	62,50 €	74,38 €
131.6058	Zusatzheizung 24 V, 180 W, für 130.6140	1 St.	64,00 €	76,16 €
130.6150	Kompakt-Trogtränke 100 cm	1 St.	499,00 €	593,81 €
131.1396	Schutzbügel, verzinkt, für 130.6150	1 St.	113,00 €	134,47 €
131.6052	Durchlaufrohr ¾" aus Edelstahl für 130.6150	1 St.	75,00 €	89,25 €
131.6059	Zusatzheizung 24 V, 180 W, für 130.6150	1 St.	77,00 €	91,63 €
131.0527	Ventil-Heizung Mod. 527, 24 V, 7 W	1 St./Tüte	54,50 €	64,86 €
101.0390	Transformator 230/24 V, 200 W	1 St./Karton	116,00 €	138,04 €
101.0392	Transformator 230/24 V, 400 W	1 St./Karton	190,00 €	226,10 €
101.0389	Außen-Thermostat	1 St./Karton	71,50 €	85,09 €
101.0861	Frostschutz-Heizleitung, 24 V, 20 W, 2 m	1 St.	38,00 €	45,22 €
101.1863	Frostschutz-Heizleitung, 24 V, 30 W, 3 m	1 St.	43,00 €	51,17 €
101.1099	Alu-Klebeband, Breite 50 mm, Länge 50 m	50 m/Rolle	7,30 €	8,69 €



2 m: 101.0861
3 m: 101.1863



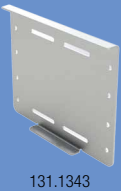
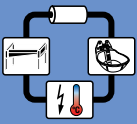

Kompakt-Trogtränke 45 cm

Best.-Nr. 130.6137

- Kompakt-Trogtränke 45 cm breit für Wandbefestigung
- **Mit integrierter 3/4" Ringleitung** (unmontiert)
- Ganz aus rostfreiem **Edelstahl** gefertigt
- Ruhiges und züliges Tränken der Tiere durch hohen Wasserzufluss von bis zu **35 l/min**
- **Ventil ausgelegt für maximal 4 bar**
- Mit großem Ablauf für schnelle Entleerung, Stopfen Ø 100 mm
- Inhalt ca. 20 l

ZUBEHÖR:

- **131.1341 Halter** für 130.6137 für Rohr Ø 102 mm, mit Schrauben
- **131.1342 Halter** für 130.6137 für Rohr Ø 102 140 mm, mit Schrauben
- **131.1343 Halter** für 130.6137 auf T-Träger, mit Schrauben

Best.-Nr.	Modellbeschreibung	Verpackungseinheit	Preis [€/St.] ohne MwSt.	Preis [€/St.] inkl. 19% MwSt.
130.6137	Kompakt-Trogtränke 45 cm, mit integrierter Ringleitung	1 St.	449,00 €	534,31 €
131.1341	Halter für 130.6137 für Rohr Ø 102 mm, mit Schrauben	1 St.	73,00 €	86,87 €
131.1342	Halter für 130.6137 für Rohr Ø 140 mm, mit Schrauben	1 St.	73,00 €	86,87 €
131.1343	Halter für 130.6137 auf T-Träger, mit Schrauben	1 St.	73,00 €	86,87 €



130.6137



130.6137
Ansicht ohne Ventilabdeckung

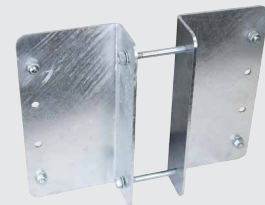

131.1341





TRÄNKEN FÜR BOXENLAUFSTÄLLE

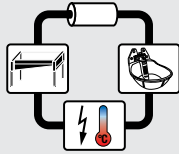

SUEVIA Ventil-Trogtränke

Modell 480 (Anschluss von unten)

Best.-Nr. 130.0480

Modell 480 (Anschluss von oben)

Best.-Nr. 130.0481

- Ventil-Trogtränke mit **werkzeuglos aufklappbaren Ventilabdeckung und Ringleitungsanschluss**
- Tränke mit einer Tränkstelle **für 15 – 20 Tiere**
- Anschluss **für eine Ringleitung 2 x 3/4" AG** (Best.-Nr. 130.0480 = von unten, Best.-Nr. 130.0481 = von oben)
- Anbau einer Zusatzheizung 24 V, 80 W (Best.-Nr. 131.0528) möglich
- Ideal für alle Laufställe – **besonders platzsparend!**
- Ganz aus rostfreiem **Edelstahl** gefertigt
- Ruhiges und zügiges Tränken der Tiere durch hohen Wasserzufluss von bis zu **30 l/min**
- Ventilbetätigung über eine breite leichtgängige Ventilklappe
- **Selbstreinigend! Immer frisches und sauberes Wasser** für die Tiere: Futterreste werden durch das zulaufende Wasser und die spezielle Form der Tränkschale aufgespült und von den Tieren selbst wieder aufgenommen.
- Für eine Reinigung kann die **Ventilabdeckung werkzeuglos** aufgeklappt werden
- Tränke nach oben weitgehend abgedeckt, dadurch kaum Verschmutzung
- Befestigung sowohl an der Wand wie auch an Rohren möglich

ZUBEHÖR:

- **Zusatzheizung** 24 V, 80 W (Best.-Nr. 131.0528)
- **Schutzbügel** für Mod. 480, 500, 600 (Best.-Nr. 131.1391), verzinkt
- **Wandhalterung 90°** für Mod. 480, 500, 600 (Best.-Nr. 131.1050)
- **Schutzbügel**, verzinkt (Best.-Nr. 131.1394) für Mod. 480, 500, 600 (montiert mit Wandhalterung 90°)

EMPFOHLEN FÜR:

Milchkühe, Rinder

Best.-Nr.	Modellbeschreibung	Verpackungs-einheit	Preis [€/St.] ohne MwSt.	Preis [€/St.] inkl. 19% MwSt.
130.0480	Ventil-Trogtränke Mod. 480, Anschluss v. unten	1 St.	409,00 €	486,71 €
130.0481	Ventil-Trogtränke Mod. 480, Anschluss v. oben	1 St.	419,00 €	498,61 €
131.0528	Zusatzheizung 24 V, 80 W, für Mod. 480	1 St.	49,50 €	58,91 €
131.1391	Schutzbügel für Mod. 480, 500, 600, verzinkt	1 St.	64,00 €	76,16 €
131.1050	Wandhalterung 90° für Mod. 480, 500, 600	1 St.	131,00 €	155,89 €
131.1394	Schutzbügel (für Mod. 480, 500, 600 montiert mit Wandhalterung 90°), verzinkt	1 St.	64,00 €	76,16 €
101.0380	Transformator 230/24 V, 100 W	1 St./Karton	88,50 €	105,32 €
101.0390	Transformator 230/24 V, 200 W	1 St./Karton	116,00 €	138,04 €
101.0392	Transformator 230/24 V, 400 W	1 St./Karton	190,00 €	226,10 €
101.0389	Außen-Thermostat	1 St./Karton	71,50 €	85,09 €



130.0480



130.0481



131.0528

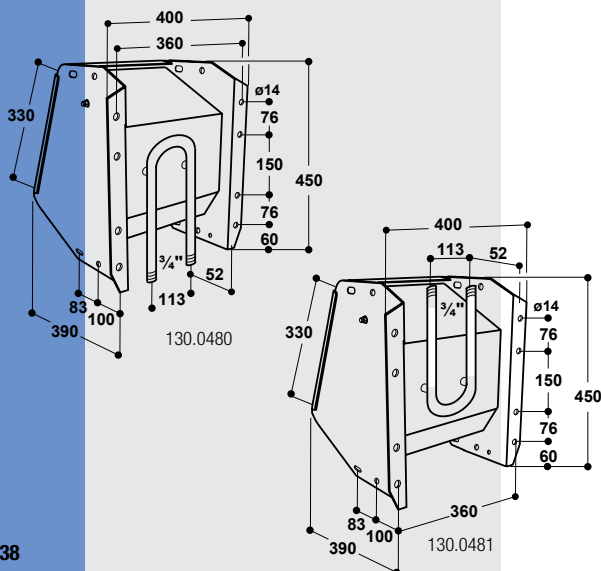

130.0480



130.0481



Ansicht von oben





SUEVIA Ventil-Doppel-Trogtränke Modell 490

Best.-Nr. 130.0490

- **Doppel-Ventil-Trogtränke mit werkzeuglos aufklappbarer Ventilabdeckung und innenliegender Ringleitung**
- Tränke mit zwei Tränkstellen für **30 – 40 Tiere**
- Anschluss für eine Ringleitung **2 x ¾" AG**, die Ventile werden durch die Einbindung der Tränke in eine Ringleitung mit SUEVIA Heizgerät zuverlässig frostfrei gehalten.
- Anbau einer Zusatzheizung 24 V, 160 W (Best.-Nr. 131.0463) möglich, um das Einfrieren des Wassers in der Tränkschale bei starken Minusgraden zu verhindern
- Ideal für alle Laufställe – **besonders platzsparend!**
- Ganz aus rostfreiem **Edelstahl** gefertigt
- Ruhiges und zügiges Tränken der Tiere durch hohen Wasserzufluss von bis zu **30 l/min je Tränkstelle**
- Ventilbetätigung über eine breite leichtgängige Ventilklappe
- **Selbstreinigend! Immer frisches und sauberes Wasser** für die Tiere: Futterreste werden durch das zulaufende Wasser und die spezielle Form der Tränkschale aufgespült und von den Tieren selbst wieder aufgenommen.
- Für eine Reinigung im Ventilbereich kann die **Ventilabdeckung werkzeuglos** aufgeklappt werden
- Befestigung sowohl an der Wand wie auch an Rohren möglich

ZUBEHÖR:

- **Ringleitungs-Anschluss-Set ¾"** (Best.-Nr. 103.3009)
- **Zusatzheizung 24 V, 160 W** (Best.-Nr. 131.0463)
- **Schutzbügel** für Mod. 490, 520, 620 (Best.-Nr. 131.1393), verzinkt

EMPFOHLEN FÜR:

Milchkühe, Rinder

Best.-Nr.	Modellbeschreibung	Verpackungs- einheit	Preis [€/St.] ohne MwSt.	Preis [€/St.] inkl. 19% MwSt.
130.0490	Ventil-Doppel-Trogtränke Mod. 490	1 St.	725,00 €	862,75 €
103.3009	Ringleitungs-Anschluss-Set ¾" für Mod. 490	1 St./Tüte	37,00 €	44,03 €
131.1393	Schutzbügel für Mod. 490, 520, 620, verzinkt	1 St.	105,00 €	124,95 €
131.0463	Zusatzheizung 24 V, 160 W, für Mod. 490	1 St.	62,80 €	74,73 €
101.0390	Transformator 230/24 V, 200 W	1 St./Karton	116,00 €	138,04 €
101.0392	Transformator 230/24 V, 400 W	1 St./Karton	190,00 €	226,10 €
101.0389	Außen-Thermostat	1 St./Karton	71,50 €	85,09 €



Ansicht Vorderseite



Ansicht Rückseite



Ansicht mit 103.3009
Anschluss von oben



Ansicht mit 103.3009
Anschluss von unten

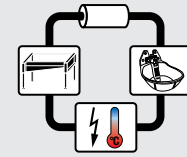
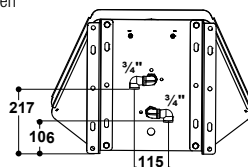

131.0463



Für eine Reinigung kann die **Ventilabdeckung werkzeuglos** aufgeklappt werden!

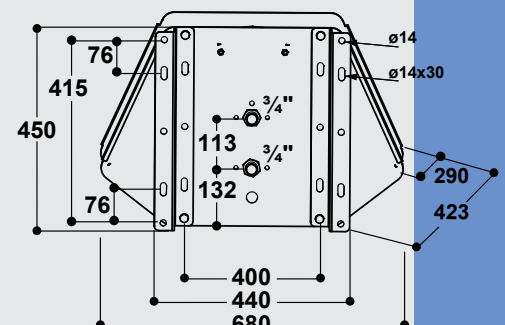



TRÄNKEN FÜR BOXENLAUFSTÄLLE



PROFI-TIPP!

Immer frisches und sauberes Wasser für die Tiere!

Futterreste werden durch das zulaufende Wasser und die spezielle Form der Tränkschale aufgespült und von den Tieren selbst wieder aufgenommen!

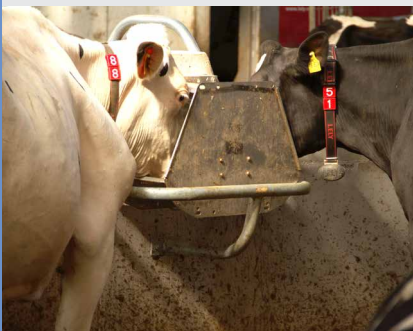

SUEVIA Ventil-Trogtränken

- Ideal für alle Laufställe – **besonders platzsparend, selbstreinigend!**
- Ganz aus rostfreiem **Edelstahl** gefertigt
- Ruhiges und zügiges Tränken der Tiere durch hohen Wasserzufluss von bis zu **35 l/min**
- Ventilbetätigung über eine breite leichtgängige Ventilklappe
- Gewichtsbelastetes Ventil für Hoch- und Niederdruck einstellbar
- Anschluss an eine Ringleitung mit Zubehör
- **Immer frisches und sauberes Wasser** für die Tiere: Futterreste werden durch das zulaufende Wasser und die spezielle Form der Tränkschale aufgespült und von den Tieren selbst wieder aufgenommen
- Tränke nach oben weitgehend abgedeckt, dadurch kaum Verschmutzung
- Befestigung sowohl an der Wand wie auch an Rohren möglich

ZUBEHÖR:

- **Schutzbügel** für Mod. 480, 500, 600 (Best.-Nr. 131.1391), verzinkt
- **Schutzbügel** für Mod. 490, 520, 620 (Best.-Nr. 131.1393), verzinkt
- **Wandhalterung 90°** für Mod. 480, 500, 600 (Best.-Nr. 131.1050), verzinkt
- **Schutzbügel**, verzinkt (Best.-Nr. 131.1394) für Mod. 480, 500, 600 (montiert mit Wandhalterung 90°)

EMPFOHLEN FÜR:

Milchkühe, Rinder

Ventil-Trogtränke Modell 500

Best.-Nr. 130.0500

- Tränke mit einer Tränkstelle **für 15 – 20 Tiere**
- Anschluss $\frac{3}{4}$ " AG seitlich, **rechts oder links durch Versetzen des Ventils möglich**
- Anbau einer **Zusatzheizung** (Best.-Nr. 131.0523) und einer **Ventil-Heizung** (24 V, 7 W, 131.0527) möglich

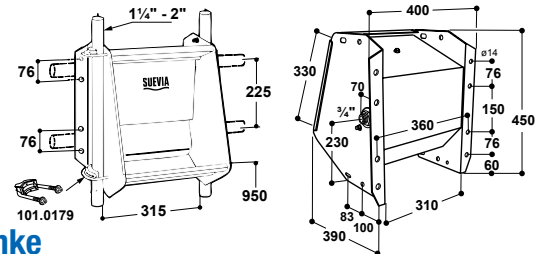

Ventil-Doppel-Trogtränke Modell 520

Best.-Nr. 130.0520

- Tränke mit zwei gegenüberliegenden Tränkstellen **für 30 – 40 Tiere**
- Keine Verdrängungskämpfe wie an Längströgen, dadurch **gleichzeitige Wasseraufnahme von zwei Tieren möglich**
- Anschluss $\frac{3}{4}$ " AG seitlich
- Mit Halterungen für seitliche Wandbefestigung
- Anbau von **einer oder zwei Zusatzheizungen** (Best.-Nr. 131.0524) möglich
- Für erhöhten Frostschutz, Einbau einer **Ventil-Heizung** (24 V, 7 W, 131.0527) empfohlen

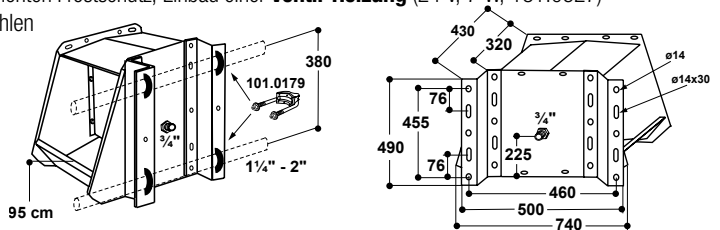

Mod. 500

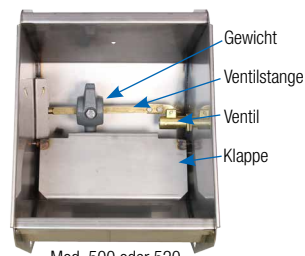

Mod. 500 oder 520



Mod. 520



Möglichkeiten des Frostschutzes

Frostsicher mit Zusatzheizung

Bei der heizbaren Ausführung wird das Modell 500/520 mit einer **Zusatzheizung** (24 V, 80 W) ausgerüstet. Die Zusatzheizung wird von unten an dem Tränktrog befestigt. Um die Wasserzuleitung frostfrei zu halten, wird diese mit der **Frostschutz-Heizleitung 24 V** (20 W, 2 m, 101.0861 oder 30 W, 3 m, 101.1863) umwickelt und parallel zur Zusatzheizung an den Transformator angeschlossen. Die Heizleitung und das Wasserrohr müssen zusätzlich isoliert und gegen Tierverschiss geschützt werden. Die Stromversorgung erfolgt über einen **Transformator** 230/24 V. Ein Außen-Thermostat (101.0389) kann dem Transformator vorgeschaltet werden.

- **Für Modell 500:** Zusatzheizung Modell 523 (Best.-Nr. 131.0523), 24 V, 80 W, zum Frostfreihalten des Wassers in der Tränkschale
- **Für Modell 520:** Zusatzheizung Modell 524 (Best.-Nr. 131.0524) mit einer Heizspirale 24 V, 80 W, zum Frostfreihalten des Wassers in der Doppel-Tränkschale. Einbau von einer oder zwei Zusatzheizungen möglich.

Erhöhter Frostschutz für das Ventil, bis zu -35°C (bei beiden Modellen)

Eine Ventil-Heizung (24 V, 7 W, 131.0527) kann jederzeit nachgerüstet werden.

Anschluss an eine Sticheitung

Frostschutz-Heizleitung 24 V (20 W, 2 m, 101.0861 oder 30 W, 3 m, 101.1863) zum Beheizen einer Sticheitung. Bei Verwendung einer Frostschutz-Heizleitung wird diese parallel mit der vom Transformator kommenden Stromzuleitung an der Heizspirale des Tränkebeckens angeschlossen. Wird die Frostschutz-Heizleitung auf Kunststoff-Leitungen verlegt, achten Sie bitte darauf, dass die Leitung für Warm- und Kaltwasser geeignet ist. Zur besseren Wärmeverteilung muss die Kunststoff-Leitung, bevor das Kabel aufgelegt wird, zunächst mit einem Alu-Klebeband (Best.-Nr. 101.1099) umwickelt werden.

Anschluss an eine Ringleitung

- In Verbindung mit einem **Ringleitungs-Anschluss-Set ¾"** (103.1984, 103.3004) oder **1"** (103.3007) ist ein Einbau in eine Ringleitung möglich! Beim Anschluss an eine Ringleitung empfehlen wir den Einsatz eines SUEVIA Heizgerätes (siehe S. 28 – 31).
- Soll auch das Wasser in der Tränkschale frostfrei gehalten werden, wird die Zusatzheizung Modell 523 oder Modell 524 eingesetzt.
- **In besonders kalten Regionen kann für erhöhten Frostschutz des Ventils die Ventil-Heizung** (24 V, 7 W, 131.0527) zusätzlich bei beiden Tränken verwendet werden.



131.0523



131.0524



Ventil-Heizung
(Best.-Nr. 131.0527)
eingebaut in Mod. 500



2 m: 101.0861
3 m: 101.1863



¾": 103.3004
1": 103.3007
für Model 520



103.1984
für Model 500

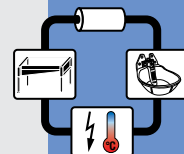

Best.-Nr.	Modellbeschreibung	Verpackungseinheit	Preis [€/St.] ohne MwSt.	Preis [€/St.] inkl. 19% MwSt.
130.0500	Ventil-Trogtränke Mod. 500	1 St.	409,00 €	486,71 €
130.0520	Ventil-Doppel-Trogtränke Mod. 520	1 St.	699,00 €	831,81 €
131.1391	Schutzbügel für Mod. 480, 500, 600, verzinkt	1 St.	64,00 €	76,16 €
131.1393	Schutzbügel für Mod. 490, 520, 620, verzinkt	1 St.	105,00 €	124,95 €
131.1050	Wandhalterung 90° für Mod. 480, 500, 600	1 St.	131,00 €	155,89 €
131.1394	Schutzbügel (für Mod. 480, 500, 600 montiert mit Wandhalterung 90°), verzinkt	1 St.	64,00 €	76,16 €
131.0523	Zusatzheizung Mod. 523, 24 V, 80 W	1 St.	43,50 €	51,77 €
131.0524	Zusatzheizung Mod. 524, 24 V, 80 W	1 St.	47,50 €	56,53 €
131.0527	Ventil-Heizung Mod. 527, 24 V, 7 W	1 St./Tüte	54,50 €	64,86 €
101.0380	Transformator 230/24 V, 100 W	1 St./Karton	88,50 €	105,32 €
101.0390	Transformator 230/24 V, 200 W	1 St./Karton	116,00 €	138,04 €
101.0392	Transformator 230/24 V, 400 W	1 St./Karton	190,00 €	226,10 €
101.0861	Frostschutz-Heizleitung, 24 V, 20 W, 2 m	1 St.	38,00 €	45,22 €
101.1863	Frostschutz-Heizleitung, 24 V, 30 W, 3 m	1 St.	43,00 €	51,17 €
101.1099	Alu-Klebeband, Breite 50 mm, Länge 50 m	50 m/Rolle	7,30 €	8,69 €
101.0389	Außen-Thermostat	1 St./Karton	71,50 €	85,09 €
103.1984	Ringleitungs-Anschluss-Set ¾" für Mod. 500, 600	1 St./Tüte	47,00 €	55,93 €
103.3004	Ringleitungs-Anschluss-Set ¾" für Mod. 520, 620	1 St./Tüte	32,55 €	38,73 €
103.3007	Ringleitungs-Anschluss-Set 1" für Mod. 520, 620	1 St./Tüte	48,90 €	58,19 €



131.1393
Schutzbügel, verzinkt,
für Mod. 490, 520, 620



131.1391
Schutzbügel, verzinkt,
für Mod. 480, 500, 600



131.1394
Schutzbügel für Mod. 480,
500, 600 (montiert mit
Wandhalterung 90°), verzinkt

131.1050
Wandhalterung
90°, verzinkt
für Mod. 480,
500, 600





TRÄNKEN FÜR BOXENLAUFSTÄLLE



PROFI-TIPP!

Schwimmertränken empfehlen wir für Tiere mit Nasenringen oder Saugentwöhner!



Ansicht Ablauf von außen



Ansicht Ablauf von innen



Mod. 600



Mod. 600



Mod. 620



Mod. 620

SUEVIA Schwimmer-Trogtränken

- Für alle Laufställe geeignet – **besonders platzsparend!**
- Ganz aus rostfreiem **Edelstahl** gefertigt
- Ruhiges und zügiges Tränken der Tiere durch eingebautes Schwimmventil MAXIFLOW, Wasserzufluss bis zu **40 l/min**
- Ideal für Tiere mit Nasenring / Saugentwöhner
- Anschluss an eine Ringleitung mit Zubehör
- Tränke nach oben weitgehend abgedeckt, dadurch kaum Verschmutzung
- Befestigung sowohl an der Wand wie auch an Rohre möglich

ZUBEHÖR:

- **Schutzbügel** für Mod. 480, 500, 600 (Best.-Nr. 131.1391), verzinkt
- **Schutzbügel** für Mod. 490, 520, 620 (Best.-Nr. 131.1393), verzinkt
- **Wandhalterung 90°** für Mod. 480, 500, 600 (Best.-Nr. 131.1050), verzinkt
- **Schutzbügel**, verzinkt (Best.-Nr. 131.1394) für Mod. 500, 600 (montiert mit Wandhalterung 90°)

EMPFOHLEN FÜR:

Milchkühe und Rinder mit Saugentwöhner (Nasenring)

Schwimmer-Trogtränke Modell 600

Best.-Nr. 130.0600

- Mit einer Tränkstelle **für 15 – 20 Tiere**
- Anschluss $\frac{3}{4}$ " AG seitlich, **rechts oder links durch Versetzen des Ventils möglich**
- Mit großem Ablauf
- Anbau einer **Zusatzheizung** (Best.-Nr. 131.0524) und einer **Ventil-Heizung** (24 V, 7 W, 131.0527) möglich

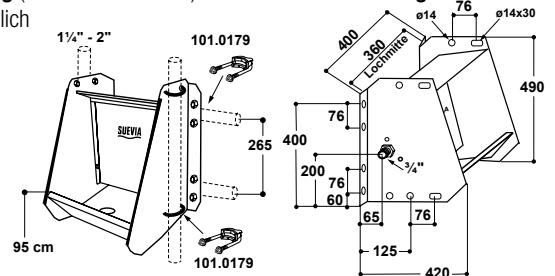

Schwimmer-Doppel-Trogtränke Modell 620

Best.-Nr. 130.0620

- Tränke mit zwei gegenüberliegenden Tränkstellen **für 30 – 40 Tiere**
- Keine Verdrängungskämpfe wie an Längströgen, **dadurch gleichzeitige Wasseraufnahme von zwei Tieren**
- Anschluss $\frac{3}{4}$ " AG seitlich
- Mit zwei großen Abläufen
- Mit Halterungen für seitliche Wandbefestigung
- Anbau von **2 Zusatzheizungen** (Best.-Nr. 131.0524) möglich
- Für erhöhten Frostschutz, Einbau einer **Ventil-Heizung** (24 V, 7 W, 131.0527) empfohlen

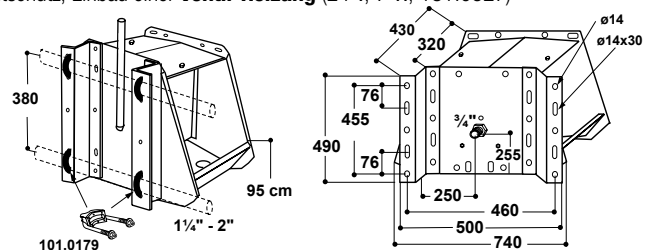



Möglichkeiten des Frostschutzes

Frostsicher mit Zusatzheizung

Bei der heizbaren Ausführung wird das Modell 600/620 mit einer **Zusatzheizung** (24 V, 80 W) ausgerüstet. Die Zusatzheizung wird von unten an dem Tränktrog befestigt. Um die Wasserzuleitung frostfrei zu halten, wird diese mit der **Frostschutz-Heizleitung 24 V** (20 W, 2 m, 101.0861 oder 30 W, 3 m, 101.1863) umwickelt und parallel zur Zusatzheizung an den Transformator angeschlossen. Die Heizleitung und das Wasserrohr müssen zusätzlich isoliert und gegen Tierverschiss geschützt werden. Die Stromversorgung erfolgt über einen **Transformator** (24 V). Ein Außen-Thermostat (101.0389) kann dem Transformator vorgeschaltet werden.

- **Für beide Modelle:** Zusatzheizung Modell 524 (Best.-Nr. 131.0524) 24 V, 80 W zum Frostfreihalten des Wassers in der Tränkschale
- **Für Modell 620:** Verwendung von 2 Zusatzheizungen empfohlen

Erhöhter Frostschutz für das Ventil, bis zu -30°C (bei beiden Modellen)

Eine Ventil-Heizung (24 V, 7 W, 131.0527) kann jederzeit nachgerüstet werden.

Anschluss an eine Stichleitung

Frostschutz-Heizleitung 24 V (20 W, 2 m, 101.0861 oder 30 W, 3 m, 101.1863) zum Beheizen einer Stichleitung. Bei Verwendung einer Frostschutz-Heizleitung wird diese parallel mit der vom Transformator kommenden Stromzuleitung an der Heizspirale des Tränkebeckens angeschlossen. Wird die Frostschutz-Heizleitung auf Kunststoff-Leitungen verlegt, achten Sie bitte darauf, dass die Leitung für Warm- und Kaltwasser geeignet ist. Zur besseren Wärmeverteilung muss die Kunststoff-Leitung, bevor das Kabel aufgelegt wird, zunächst mit einem Alu-Klebeband (Best.-Nr. 101.1099) umwickelt werden.

Anschluss an eine Ringleitung

- In Verbindung mit einem **Ringleitungs-Anschluss-Set ¾"** (103.1984, 103.3004) oder **1"** (103.3007) ist ein Einbau in eine Ringleitung möglich! Beim Anschluss an eine Ringleitung empfehlen wir den Einsatz eines SUEVIA Heizgerätes (siehe S. 28 – 31).
- Soll auch das Wasser in der Tränkschale frostfrei gehalten werden, wird die Heizung Modell 524 eingesetzt.
- **In besonders kalten Regionen kann für erhöhten Frostschutz des Ventils die Ventil-Heizung** (24 V, 7 W, 131.0527) zusätzlich verwendet werden.

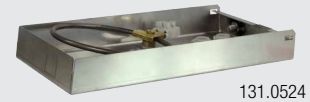

131.0524



Ventil-Heizung
(Best.-Nr. 131.0527)
eingebaut in Mod. 600



2 m: 101.0861
3 m: 101.1863



¾": 103.3004
1": 103.3007
für Modell 620



103.1984
für Modell 600

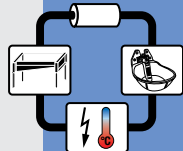

Best.-Nr.	Modellbeschreibung	Verpackungs- einheit	Preis [€/St.] ohne MwSt.	Preis [€/St.] inkl. 19% MwSt.
130.0600	Schwimmer-Trogtränke Mod. 600	1 St.	399,00 €	474,81 €
130.0620	Schwimmer-Doppel-Trogtränke Mod. 620	1 St.	719,00 €	855,61 €
131.1391	Schutzbügel für Mod. 480, 500, 600, verzinkt	1 St.	64,00 €	76,16 €
131.1393	Schutzbügel für Mod. 490, 520, 620, verzinkt	1 St.	105,00 €	124,95 €
131.1050	Wandhalterung 90° für Mod. 480, 500, 600	1 St.	131,00 €	155,89 €
131.1394	Schutzbügel (für Mod. 480, 500, 600 montiert mit Wandhalterung 90°), verzinkt	1 St.	64,00 €	76,16 €
131.0524	Zusatzheizung Mod. 524, 24 V, 80 W	1 St.	47,50 €	56,53 €
131.0527	Ventil-Heizung Mod. 527, 24 V, 7 W	1 St./Tüte	54,50 €	64,86 €
101.0380	Transformator 230/24 V, 100 W	1 St./Karton	88,50 €	105,32 €
101.0390	Transformator 230/24 V, 200 W	1 St./Karton	116,00 €	138,04 €
101.0392	Transformator 230/24 V, 400 W	1 St./Karton	190,00 €	226,10 €
101.0861	Frostschutz-Heizleitung, 24 V, 20 W, 2 m	1 St.	38,00 €	45,22 €
101.1863	Frostschutz-Heizleitung, 24 V, 30 W, 3 m	1 St.	43,00 €	51,17 €
101.1099	Alu-Klebeband, Breite 50 mm, Länge 50 m	50 m/Rolle	7,30 €	8,69 €
101.0389	Außen-Thermostat	1 St./Karton	71,50 €	85,09 €
103.1984	Ringleitungs-Anschluss-Set ¾" für Mod. 500, 600	1 St./Tüte	47,00 €	55,93 €
103.3004	Ringleitungs-Anschluss-Set ¾" für Mod. 520, 620	1 St./Tüte	32,55 €	38,73 €
103.3007	Ringleitungs-Anschluss-Set 1" für Mod. 520, 620	1 St./Tüte	48,90 €	58,19 €



131.1393
Schutzbügel, verzinkt,
für Mod. 490, 520, 620



131.1391
Schutzbügel, verzinkt,
für Mod. 480, 500, 600



131.1394
Schutzbügel für Mod.
480, 500, 600 (montiert
mit Wandhalterung 90°),
verzinkt

131.1050
Wandhalterung
90°, verzinkt
für Mod. 480,
500, 600





TRÄNKEN FÜR BOXENLAUFSTÄLLE



Pat. SUEVIA Schnellablauf-Trog 1,4 m bis 2,85 m (4,2 m Seite 47)

- **Konische, abgeschrägte Tränkwanne mit abgerundeten Ecken** aus rostfreiem Edelstahl für Wandbefestigung
- Geringer Wasserverlust durch Tränkwanne mit Anti-Schleckrand
- **Werkzeuglos aufklappbare Schwimmerabdeckung**
- Schwimmerventil MASTERFLOW, Wasserzulauf bis zu 40 l/min, inklusive Anschluss-Winkel 3/4" IG
- Ablaufstopfen inklusive **Stopfenhalter DE LUXE**.
- **Große Ablauföffnung** für schnelle Entleerung, mit Halterung für ein Abflussrohr
- Mit Überlaufbohrung im Ablaufstopfen: bei eingebautem Frostschutzwächter kann überschüssiges Wasser gezielt durch den Ablauf abgeführt werden

Ansicht mit Füßen für die Bodenmontage

abgerundete Kanten und abgerundete Ecken!

NEU!



Stopfenhalter DE LUXE:
einfachstes Öffnen und Schließen des Ablaufs oberhalb der Wasseroberfläche



KG-Rohr DN125 (bauseits): das Wasser kann gezielt abgeführt werden! Keine Eisfläche im Laufgang im Winter

Mit zusätzlichem Schwimmer 131.0738

Schutzblech 131.6090

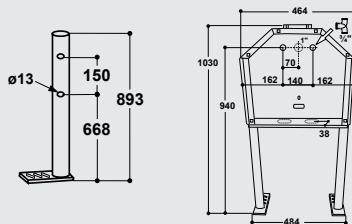

- 130.6714 → 1400 mm = 100 l
- 130.6719 → 1900 mm = 130 l
- 130.6723 → 2300 mm = 160 l
- 130.6728 → 2850 mm = 200 l
- 130.6742 → 4150 mm = 325 l

ZUBEHÖR:

- **Füße** (131.6031, 1 Satz = 4 Stück)
- **Zusätzliches Schwimmerventil** (131.0700 oder 131.0738) z.B. für vorgewärmtes Wasser aus der Milchkühlung (nicht mit Durchlaufrohre möglich)
- **Schutzblech** (131.6090) für die Ventilseite als Verbisschutz für Heizleitungen und deren Isolation.

Best.-Nr.	Modellbeschreibung	Verpackungseinheit	Preis [€/St.] ohne MwSt.	Preis [€/St.] inkl. 19% MwSt.
130.6714	Schnellablauf-Trog 1,4 m	1 St.	789,00 €	938,91 €
130.6719	Schnellablauf-Trog 1,9 m	1 St.	895,00 €	1.065,05 €
130.6723	Schnellablauf-Trog 2,3 m	1 St.	989,00 €	1.176,91 €
130.6728	Schnellablauf-Trog 2,85 m	1 St.	1.149,00 €	1.367,31 €
130.6742	Schnellablauf-Trog 4,2 m (Info S. 47)	1 St.	1.429,00 €	1.700,51 €
131.6031	1 Satz Füße (= 4 Stück)	1 Satz	102,00 €	121,38 €
131.0700	Schwimmerventil MAXIFLOW Mod. 700	1 St.	39,95 €	47,54 €
131.0738	Schwimmerventil MAXIFLOW Mod. 738, für Niederdruck	1 St.	42,50 €	50,58 €
131.6090	Schutzblech VA für Anschlussleitungen	1 St.	38,50 €	45,82 €
131.6060	Zusatzheizung Mod. 6060, 24 V, 180 W	1 St./Karton	79,00 €	94,01 €
131.6061	Zusatzheizung Mod. 6061, 24 V, 180 W	1 St./Karton	99,00 €	117,81 €
131.6062	Zusatzheizung Mod. 6062, 24 V, 360 W	1 St./Karton	147,00 €	174,93 €
131.6063	Zusatzheizung Mod. 6063, 24 V, 180 W	1 St./Tüte	72,00 €	85,68 €
131.0527	Ventil-Heizung Mod. 527, 24 V, 7 W	1 St./Tüte	54,50 €	64,86 €
101.0390	Transformator 230/24 V, 200 W	1 St./Karton	116,00 €	138,04 €
101.0392	Transformator 230/24 V, 400 W	1 St./Karton	190,00 €	226,10 €
101.0861	Frostschutz-Heizleitung, 24 V, 20 W, 2 m	1 St.	38,00 €	45,22 €
101.1863	Frostschutz-Heizleitung, 24 V, 30 W, 3 m	1 St.	43,00 €	51,17 €
101.1099	Alu-Klebeband, Breite 50 mm, Länge 50 m	50 m/Rolle	7,30 €	8,69 €
101.0389	Außen-Thermostat	1 St./Karton	71,50 €	85,09 €
131.6064	Durchlaufrohr 3/4", für Schnellablauf-Trog	1 St.	115,00 €	136,85 €
131.6067	Ringleitungs-Anschluss-Set 1"	1 St.	40,00 €	47,60 €
131.0521	Frostschutzwächter 3/4"	1 St./Karton	106,00 €	126,14 €
	Durchlaufrohr 1": siehe Seite 46			



Möglichkeiten des Frostschutzes

Zusatzheizung unter der Tränkwanne

- Einfache Montage unter der Tränkwanne
- Bei der Reinigung keine störenden Kanten in der Tränkwanne
- Frostschutz der Tränke **bis zu -20°C**
- Zum Beheizen der Stichleitung: Frostschutz-Heizleitung 24 V (20 W, 2 m 101.0861 oder 30 W, 3 m, 101.1863) erforderlich. Diese wird parallel an der Zusatzheizung angeschlossen.
- Zur Stromversorgung ist ein Transformator 230/24 V erforderlich. Ein Außen-Thermostat (101.0389) kann dem Transformator vorgeschaltet werden.

Trog (Best.-Nr.)	Länge	Inhalt	Zusatzheizung (Best.-Nr.)	Spannung, Leistung
130.6714	1,4 m	100 l	131.6060	24 V, 180 W
130.6719	1,9 m	130 l	131.6061	24 V, 180 W
130.6723	2,3 m	160 l	131.6062	24 V, 360 W
130.6728	2,85 m	200 l	131.6062	24 V, 360 W
130.6742	4,2 m	280 l	131.6062	24 V, 360 W

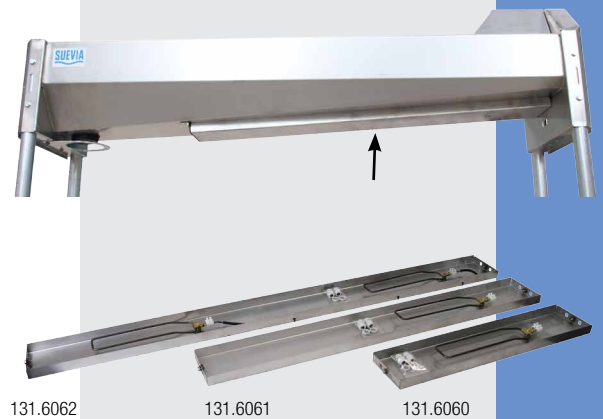

Zusatzheizung in der Tränkwanne

Zusatzheizung (24 V, 180 W, 131.6063) mit Edelstahl-Abdeckblech und Kabel-Abzweigdose. Frostschutz der Tränke bis zu -20°C. Zur Montage müssen in den Boden der Tränkwanne vier Löcher gebohrt werden. Der elektrische Anschluss erfolgt über einen SUEVIA Transformator. Ein Außen-Thermostat (101.0389) kann dem Transformator vorgeschaltet werden. Zum Beheizen der Stichleitung ist eine Frostschutz-Heizleitung 24 V (20 W, 2 m, 101.0861 oder 30 W, 3 m, 101.1863) erforderlich.



Ventilheizung

In besonders kalten Regionen kann **für einen erhöhten Frostschutz des Ventils** die Ventil-Heizung (24 V, 7 W, 131.0527) zusätzlich verwendet werden.



Anschluss an eine Ringleitung

Ringleitung mit Durchlaufrohr 3/4" (131.6064) aus Edelstahl, zum Einbau in alle Schnellablauf-Tröge geeignet. Durch Anschluss an eine Ringleitung mit SUEVIA Heizgerät wird ein Frostschutz sowohl für die Leitung als auch für das Wasser in der Tränkwanne erreicht.

Ringleitung mit Durchlaufrohr 1", aus Edelstahl: siehe Seite 46

Ringleitungs-Anschluss-Set 1" (131.6067) aus Edelstahl, zum Anbau an alle Schnellablauf-Tröge geeignet. Durch Einsatz dieses Anschluss-Sets können 1"-Ringleitungen einfach am Ventil vorbei geführt werden. Zum Frostschutz für das Wasser in der Tränkwanne ist eine zusätzliche elektrische Beheizung oder ein Frostschutzwächter erforderlich.

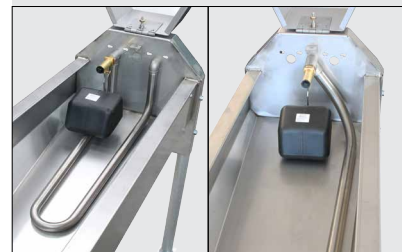
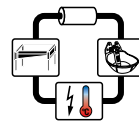

Durchlaufrohr 3/4"
131.6064

Durchlaufrohr 1"
Seite 46



Ringleitungs-Anschluss-Set 1"
131.6067

Frostschutzwächter

Frostfrei ohne Strom! Bei Frostgefahr öffnet der SUEVIA Frostschutzwächter (131.0521) automatisch und eine einstellbare Wassermenge strömt über das darunter liegende Schwimmventil. Das Wasser im Trog bleibt dadurch in Bewegung und ein Einfrieren wird erschwert. Es bilden sich keine Eisflächen! Überschüssiges Wasser vom Frostschutzwächter fließt durch die Bohrung im Ablaufstopfen ab!

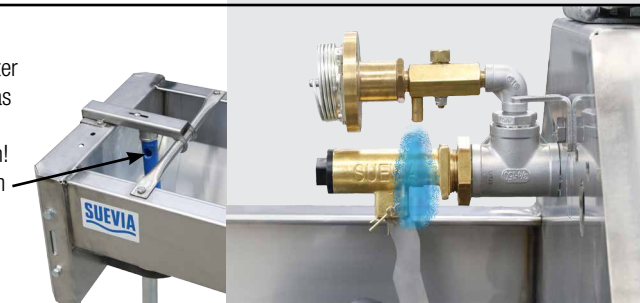



TRÄNKEN FÜR BOXENLAUFSTÄLLE

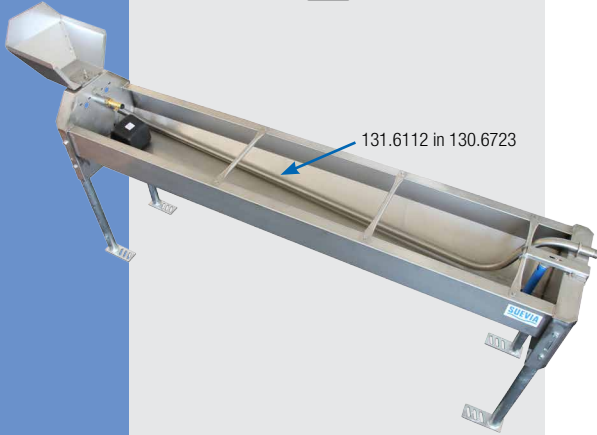
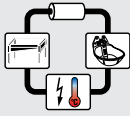

Für jede Troglänge das passende Durchlaufrohr:

Schnellablauf-Trog	Trog-Länge	Durchlaufrohr 1"
130.6714	1,4 m	131.6110
130.6719	1,9 m	131.6111
130.6723	2,3 m	131.6112
130.6728	2,85 m	131.6113
130.6742	4,2 m	131.6114

Montagebeispiel mit Edelstahl-Winkel (Zubehör) und Kunststoff-Rohr:



1" Durchlaufrohr
+ 2x Winkel 90° IG/AG 1" (103.2036)
+ Kunststoffverschraubung (bauseits)

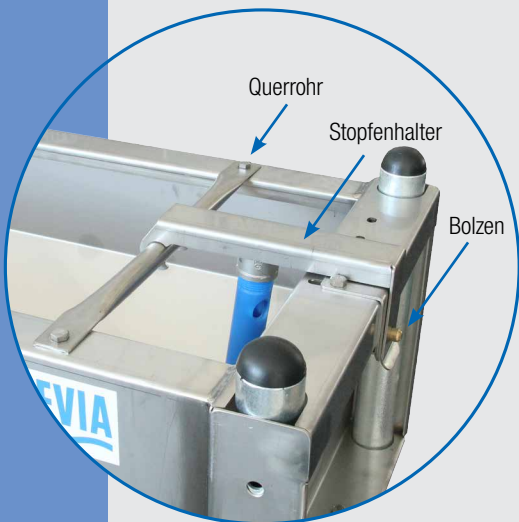

Durchlaufrohr 1" für SUEVIA Schnellablauf-Tröge für Tröge 1,4 m - 4,2 m

- Das Durchlaufrohr 1" läuft durch den kompletten Trog. Ideal für den Anschluss an Ringleitungen in großen Stallungen.
- Durchlaufrohr 1" aus Edelstahl. Zum Einbau in Schnellablauf-Tröge: 130.6714, 130.6719, 130.6723, 130.6728 aus einem Rohrstück. Für den Trog 130.6742 ist das Rohr zweiteilig, verbunden mit einer Verschraubung.
- Inklusive T-Stück 1", Bügelschraube und Befestigungsmaterial (siehe Bilder „Montagebeispiel ohne Zubehör“)
- Montage des Frostschutzwächters oder des Schutzblechs in Verbindung mit dem Durchlaufrohr 1" ist nicht möglich.

ZUBEHÖR:

- **Winkel 90°, IG/AG, 1", Edelstahl** (Best.-Nr. 103.2036), für den Anschluss bzw. um direkt in eine Kunststoffrohr-Verschraubung anzuschließen. Je nach Anschlussart, ist der Winkel bis zu 2 Mal notwendig.
- **Winkel 90°, IG/IG, 1", Edelstahl** (Best.-Nr. 103.2010), für den Anschluss. Je nach Anschlussart, ist der Winkel bis zu 2 Mal notwendig.
- Beim Anschluss an eine Ringleitung empfehlen wir den Einsatz eines SUEVIA **Heizgerätes** (siehe Seite 28 – 31).

Montagebeispiel ohne Zubehör:



Best.-Nr.	Modellbeschreibung	Verpackungseinheit	Preis [€/St.] ohne MwSt.	Preis [€/St.] inkl. 19% MwSt.
131.6110	Durchlaufrohr 1" für Trog 130.6714	1 St.	116,00 €	138,04 €
131.6111	Durchlaufrohr 1" für Trog 130.6719	1 St.	129,00 €	153,51 €
131.6112	Durchlaufrohr 1" für Trog 130.6723	1 St.	142,00 €	168,98 €
131.6113	Durchlaufrohr 1" für Trog 130.6728	1 St.	158,00 €	188,02 €
131.6114	Durchlaufrohr 1" für Trog 130.6742	1 St.	239,00 €	284,41 €
103.2036	Winkel 90°, IG/AG, 1", Edelstahl	1 St.	7,15 €	8,51 €
103.2010	Winkel 90°, IG/IG, 1", Edelstahl	1 St.	7,10 €	8,45 €

Stopfenhalter DE LUXE für ältere Schnellablauf-Tröge

- Einfachstes Öffnen und Schließen des Abflusses!
- Öffnen durch Drücken eines leichtgängigen Bolzens.
- Schließen durch einfaches Zudrücken, rastet selbständig ein.
- **131.6086: Stopfenhalter DE LUXE mit Querrohr und Schrauben**, für ältere Version der Schnellablauf-Tröge, die ohne dem Querrohr geliefert wurden
- **131.6087: Stopfenhalter DE LUXE ohne Querrohr**, für Schnellablauf-Tröge mit dem vorhanden Querrohr am Ablauf



Best.-Nr.	Modellbeschreibung	Verpackungseinheit	Preis [€/St.] ohne MwSt.	Preis [€/St.] inkl. 19% MwSt.
131.6086	Stopfenhalter DE LUXE, mit Querrohr + Schrauben	1 Set/Tüte	68,00 €	80,92 €
131.6087	Stopfenhalter DE LUXE, ohne Querrohr	1 Set	56,00 €	66,64 €



130.6742

SUEVIA Schnellablauf-Trog 4,2 m für Wandbefestigung

Best-Nr. 130.6742

- **Extra langer Trog** mit 4,2 m Gesamtlänge
- 3,7 m verfügbare Troglänge für die Tiere, dadurch in großen Stallungen zur Wasserversorgung von 37 – 46 Milchkühen einsetzbar (8 – 10 cm Troglänge/Tier)
- Nur für Montage an einer Betonwand, in den Übergängen vor Doppelliegeboxen
- Zweiteilig für einfachen Transport. Bei der Montage werden die beiden Troghälften an der Verbindungsstelle bauseitig mit Silikon abgedichtet und über Edelstahlschrauben miteinander verschraubt.
- **Konische, abgeschrägte Tränkwanne aus rostfreiem Edelstahl** für Wandbefestigung, inklusive Mittelkonsole aus Edelstahl, über die die Tränkwanne in der Mitte zusätzlich an der Wand fixiert wird.
- Tiergerechte Konstruktion mit **abgerundeten Ecken**
- Geringer Wasserverlust durch Tränkwanne mit **Anti-Schleckrand**
- **Werkzeuglos aufklappbare Schwimmerabdeckung**
- Schwimmerventil MASTERFLOW, Wasserzulauf bis zu 40 l/min, inklusive Anschluss-Winkel ¾" IG
- Ablaufstopfen inklusive **Stopfenhalter DE LUXE**: einfachstes Öffnen und Schließen des Ablaufs oberhalb der Wasseroberfläche
- **Große Ablauföffnung** für schnelle Entleerung mit Halterung für ein Abflussrohr
- Mit Überlaufbohrung im Ablaufstopfen: bei eingebautem Frostschutzwächter kann überschüssiges Wasser gezielt durch den Ablauf abgeführt werden



Ansicht der Mittelkonsole

ZUBEHÖR:

- **Zusätzliches Schwimmerventil** (131.0700 oder 131.0738) z.B. für vorgewärmtes Wasser aus der Milchkühlung (nicht mit Durchlaufrohre möglich)
- **Heizbares Zubehör** siehe Tabelle.

Best.-Nr.	Modellbeschreibung	Verpackungs- einheit	Preis [€/St.] ohne MwSt.	Preis [€/St.] inkl. 19% MwSt.
130.6742	Schnellablauf-Trog 4,2 m	1 St.	1.429,00 €	1.700,51 €
131.6090	Schutzblech VA für Anschlussleitungen	1 St.	38,50 €	45,82 €
131.0700	Schwimmerventil MAXIFLOW Mod. 700	1 St.	39,95 €	47,54 €
131.0738	Schwimmerventil MAXIFLOW Mod. 738, für Niederdruck	1 St.	42,50 €	50,58 €
131.6062	Zusatzheizung Mod. 6062, 24 V, 360 W	1 St./Karton	147,00 €	174,93 €
131.6063	Zusatzheizung Mod. 6063, 24 V, 180 W	1 St./Tüte	72,00 €	85,68 €
131.0527	Ventil-Heizung Mod. 527, 24 V, 7 W	1 St./Tüte	54,50 €	64,86 €
101.0392	Transformator 230/24 V, 400 W	1 St./Karton	190,00 €	226,10 €
101.0861	Frostschutz-Heizleitung, 24 V, 20 W, 2 m	1 St.	38,00 €	45,22 €
101.1863	Frostschutz-Heizleitung, 24 V, 30 W, 3 m	1 St.	43,00 €	51,17 €
101.1099	Alu-Klebeband, Breite 50 mm, Länge 50 m	50 m/Rolle	7,30 €	8,69 €
101.0389	Außen-Thermostat	1 St./Karton	71,50 €	85,09 €
131.6064	Durchlaufrohr ¾", für Schnellablauf-Trog	1 St.	115,00 €	136,85 €
131.6067	Ringleitungs-Anschluss-Set 1"	1 St.	40,00 €	47,60 €
131.6114	Durchlaufrohr 1" für Trog 130.6742 siehe Seite 46	1 St.	239,00 €	284,41 €
131.0521	Frostschutzwächter ¾"	1 St./Karton	106,00 €	126,14 €

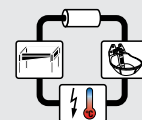

131.6114



TRÄNKEN FÜR BOXENLAUFSTÄLLE



Ausführung Wandbefestigung
(130.8522, 1,5 m)

Ausführung Bodenbefestigung
(130.8533, 2 m)

Werkzeuglos aufklappbare abgerundete Schwimmerabdeckung



MAXIMALER KUHKOMFORT!

Durch die großen Abrundungen wird die Verletzungsgefahr auf ein Minimum reduziert. Die Reinigung wird vereinfacht.



131.0581
Verbißschutz, Anschluss von unten



131.0582
Verbißschutz, Anschluss seitlich



SUEVIA Flach-Schwenktrog mit verzinkten Konsolen

1,0 m bis 3,0 m für Wand- oder Bodenbefestigung



- Tränkwanne aus **rostfreiem Edelstahl, mit großen Abrundungen**: tiergerechte Konstruktion ohne hervorstehende Ecken und Kanten
- **Feststehender Wasseranschluss** 3/4" AG, keine flexible Anschlussleitung erforderlich
- Anschluss rechts oder links durch Versetzen des Ventils möglich
- Schwimmerventil MASTERFLOW, Wasserzulauf bis zu 40 l/min, Anschluss 3/4" AG, stirnseitig
- **Werkzeuglos aufklappbare abgerundete Schwimmerabdeckung**
- **Wassersparende, flache Tränkwanne**, geringerer Gülleanfall: Wasserersparnis je Kippränke bis zu 25.000 l pro Jahr (bei einem Reinigungsintervall von 2 Tagen) im Vergleich zu einer herkömmlichen Kippränke mit 200 l Wasserinhalt!
- Frei zugängliche Wasseroberfläche und optimale Tränkhöhe
- Verzinkte Konsolen für Wand- oder Bodenbefestigung

ZUBEHÖR:

- **Verbißschutz** aus Edelstahl für SUEVIA Frostschutz-Heizleitungen an SUEVIA Flach-Schwenktrognen lieferbar:
 - Bausatz bei Zuführung der Wasserleitung **von unten** (Best.-Nr. 131.0581)
 - Bausatz bei einer **seitlichen** Zuführung der Wasserleitung (Best.-Nr. 131.0582)

EMPFOHLEN FÜR:

Rinder, Milchkühe

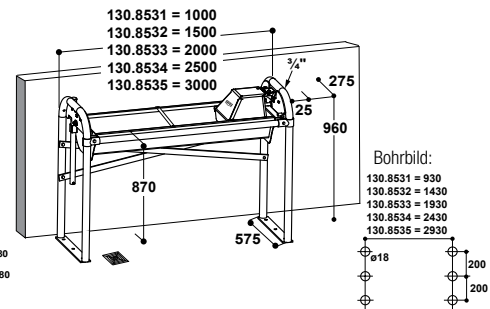
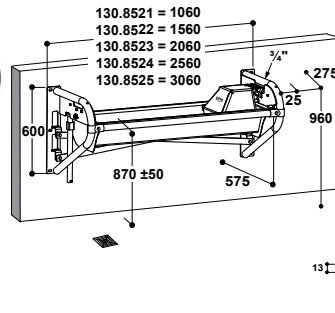

Best.-Nr.	Modellbeschreibung	Verpackungseinheit	Preis [€/St.] ohne MwSt.	Preis [€/St.] inkl. 19% MwSt.
130.8521	Flach-Schwenktrog 1,0 m, mit verzinkten Wandkonsolen	1 St.	869,00 €	1.034,11 €
130.8522	Flach-Schwenktrog 1,5 m, mit verzinkten Wandkonsolen	1 St.	959,00 €	1.141,21 €
130.8523	Flach-Schwenktrog 2,0 m, mit verzinkten Wandkonsolen	1 St.	1.039,00 €	1.236,41 €
130.8524	Flach-Schwenktrog 2,5 m, mit verzinkten Wandkonsolen	1 St.	1.179,00 €	1.403,01 €
130.8525	Flach-Schwenktrog 3,0 m, mit verzinkten Wandkonsolen	1 St.	1.309,00 €	1.557,71 €
130.8531	Flach-Schwenktrog 1,0 m, mit verzinkten Bodenkonsolen	1 St.	869,00 €	1.034,11 €
130.8532	Flach-Schwenktrog 1,5 m, mit verzinkten Bodenkonsolen	1 St.	959,00 €	1.141,21 €
130.8533	Flach-Schwenktrog 2,0 m, mit verzinkten Bodenkonsolen	1 St.	1.039,00 €	1.236,41 €
130.8534	Flach-Schwenktrog 2,5 m, mit verzinkten Bodenkonsolen	1 St.	1.179,00 €	1.403,01 €
130.8535	Flach-Schwenktrog 3,0 m, mit verzinkten Bodenkonsolen	1 St.	1.309,00 €	1.557,71 €

Zubehör:

131.6060	Zusatzheizung Mod. 6060, 24 V, 180 W	1 St./Karton	79,00 €	94,01 €
131.6061	Zusatzheizung Mod. 6061, 24 V, 180 W	1 St./Karton	99,00 €	117,81 €
131.6062	Zusatzheizung Mod. 6062, 24 V, 360 W	1 St./Karton	147,00 €	174,93 €
131.6089	Halter für Heizung, für 2,5 + 3 m Flach-Schwenktrog	1 St.	16,20 €	19,28 €
131.6063	Zusatzheizung Mod. 6063, 24 V, 180 W	1 St./Tüte	72,00 €	85,68 €
131.0527	Ventil-Heizung Mod. 527, 24 V, 7 W	1 St./Tüte	54,50 €	64,86 €
101.0390	Transformator 230/24 V, 200 W	1 St./Karton	116,00 €	138,04 €
101.0392	Transformator 230/24 V, 400 W	1 St./Karton	190,00 €	226,10 €
101.0861	Frostschutz-Heizleitung, 24 V, 20 W, 2 m	1 St.	38,00 €	45,22 €
101.1863	Frostschutz-Heizleitung, 24 V, 30 W, 3 m	1 St.	43,00 €	51,17 €
101.1099	Alu-Klebeband, Breite 50 mm, Länge 50 m	50 m/Rolle	7,30 €	8,69 €
101.0389	Außen-Thermostat	1 St./Karton	71,50 €	85,09 €
131.0581	Verbißschutz aus Edelstahl, Anschluss v. unten	1 St.	189,00 €	224,91 €
131.0582	Verbißschutz aus Edelstahl, Anschluss seitlich	1 St.	73,00 €	86,87 €
131.0591	Durchlaufrohr 3/4", für Flach-Schwenktrog	1 St.	105,00 €	124,95 €
131.6122	Durchlaufrohr 1", für Flach-Schwenktrog 1,5 m	1 St.	166,00 €	197,54 €
131.6123	Durchlaufrohr 1", für Flach-Schwenktrog 2,0 m	1 St.	181,00 €	215,39 €
131.6124	Durchlaufrohr 1", für Flach-Schwenktrog 2,5 m	1 St.	196,00 €	233,24 €
131.6125	Durchlaufrohr 1", für Flach-Schwenktrog 3,0 m	1 St.	202,00 €	240,38 €
131.0592	Frostschutzwächter 3/4"	1 St./Karton	106,00 €	126,14 €



Möglichkeiten des Frostschutzes

Zusatzheizung unter der Tränkwanne

(Best.-Nr. siehe Tabelle)

- Einfache Montage unter der Tränkwanne
- Bei der Reinigung keine störenden Kanten in der Tränkwanne
- Frostschutz der Tränke **bis zu -20 °C**
- Zum Beheizen der Stichleitung: **Frostschutz-Heizleitung**, 24 V erforderlich (20 W, 2 m, 101.0861 oder 30 W, 3 m, 101.1863).

Wandbefestigung (Best.-Nr.)	Bodenbefestigung (Best.-Nr.)	Länge	Inhalt	Zusatzheizung (Best.-Nr.)	Spannung, Leistung
130.8521	130.8531	1,0 m	35 l	131.6060	24 V, 180 W
130.8522	130.8532	1,5 m	55 l	131.6061	24 V, 180 W
130.8523	130.8533	2,0 m	75 l	131.6062	24 V, 360 W
130.8524	130.8534	2,5 m	90 l	131.6062 + 131.6089	24 V, 360 W
130.8525	130.8535	3,0 m	105 l	131.6062 + 131.6089	24 V, 360 W

Die Stromversorgung erfolgt über einen **Transformator** (24 V). Ein Außen-Thermostat (101.0389) kann dem Transformator vorgeschaltet werden.

Bei Verwendung einer Frostschutz-Heizleitung wird diese parallel, mit der vom Transformator kommenden Stromzuleitung, an der Heizspirale des Tränkebeckens angeschlossen. Wird die Frostschutz-Heizleitung auf Kunststoff-Leitungen verlegt, achten Sie bitte darauf, dass die Leitung für Warm- und Kaltwasser geeignet ist. Zur besseren Wärmeverteilung muss die Kunststoff-Leitung, bevor das Kabel aufgelegt wird, zunächst mit einem Alu-Klebeband (Best.-Nr. 101.1099) umwickelt werden.

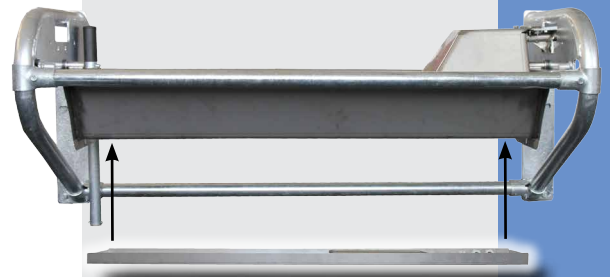

Zusatzheizung in der Tränkwanne

Zusatzheizung Modell 6063 (Best.-Nr. 131.6063) 24 V, 180 W mit Edelstahl-Abdeckblech und Kabel-Abzweigdose. Frostschutz der Tränke **bis zu -20 °C**. Zur Montage müssen in den Boden der Tränkwanne lediglich vier Montagebohrungen nach Vorlage angebracht werden.



131.6063

Ventilheizung

In besonders kalten Regionen kann für einen erhöhten Frostschutz des Ventils die **Ventil-Heizung** (24 V, 7 W, 131.0527) zusätzlich verwendet werden.



131.0527

Anschluss an eine Ringleitung

Durch Anschluss an eine Ringleitung mit einem SUEVIA **Heizgerät** wird ein Frostschutz sowohl für die Leitung als auch für das Wasser in der Tränkwanne erreicht.

Durchlaufrohr 3/4" aus Edelstahl (Best.-Nr. 131.0591) zum Einbau in alle Längen des SUEVIA Flach-Schwenktrogs geeignet. Beide Anschlüsse 3/4" auf der Ventilseite

Durchlaufrohr 1", aus Edelstahl, läuft durch den kompletten Trog. Ideal für den Anschluss an Ringleitungen in großen Stallungen.



131.0591
Durchlaufrohr 3/4"



Durchlaufrohr 1"

Wandbefestigung (Best.-Nr.)	Bodenbefestigung (Best.-Nr.)	Länge	Durchlaufrohr 1" (Best.-Nr.)
130.8522	130.8532	1,5 m	131.6122
130.8523	130.8533	2,0 m	131.6123
130.8524	130.8534	2,5 m	131.6124
130.8525	130.8535	3,0 m	131.6125

Frostschutzwächter

SUEVIA **Frostschutzwächter 3/4"** mit Anschlussteilen (Best.-Nr. 131.0592). Zum Einbau in SUEVIA Flach-Schwenktroge. **Frostfrei ohne Strom!** Bei Frostgefahr öffnet der SUEVIA Frostschutzwächter (131.0592) automatisch und eine einstellbare Wassermenge strömt über das darunter liegende Schwimmerventil. Das Wasser im Trog bleibt dadurch in Bewegung und ein Einfrieren wird erschwert. Es bilden sich keine Eisflächen! Das überschüssige Wasser kann über die Ablaufgarnitur, die gegenüber dem Schwimmerventil in der Seitenwand der Trogwanne montiert wird, gezielt abgeleitet werden.

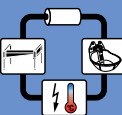



TRÄNKEN FÜR BOXENLAUFSTÄLLE

SUEVIA Flach-Schwenktrog, verschiedene Konsolen

Die Standardausführung wird mit verzinkten Konsolen geliefert. Darüber hinaus sind auch weitere Varianten aus Edelstahl möglich. Hier eine Übersicht der Varianten:

Mit Wand-Konsolen, verzinkt

- Standard-Ausführung. Wird mit einem Verstrebungskreuz geliefert.

Best.-Nr.	Modellbeschreibung	Verpackungs-einheit	Preis [€/St.] ohne MwSt.	Preis [€/St.] inkl. 19% MwSt.
130.8521	Flach-Schwenktrog 1,0 m, mit verzinkten Wandkonsolen	1 St.	869,00 €	1.034,11 €
130.8522	Flach-Schwenktrog 1,5 m, mit verzinkten Wandkonsolen	1 St.	959,00 €	1.141,21 €
130.8523	Flach-Schwenktrog 2,0 m, mit verzinkten Wandkonsolen	1 St.	1.039,00 €	1.236,41 €
130.8524	Flach-Schwenktrog 2,5 m, mit verzinkten Wandkonsolen	1 St.	1.179,00 €	1.403,01 €
130.8525	Flach-Schwenktrog 3,0 m, mit verzinkten Wandkonsolen	1 St.	1.309,00 €	1.557,71 €

Mit Boden-Konsolen, verzinkt

- Standard-Ausführung. Wird mit einem Verstrebungskreuz geliefert.
- Tränkenoberkante ca. 87 cm

Best.-Nr.	Modellbeschreibung	Verpackungs-einheit	Preis [€/St.] ohne MwSt.	Preis [€/St.] inkl. 19% MwSt.
130.8531	Flach-Schwenktrog 1,0 m, mit verzinkten Bodenkonsolen	1 St.	869,00 €	1.034,11 €
130.8532	Flach-Schwenktrog 1,5 m, mit verzinkten Bodenkonsolen	1 St.	959,00 €	1.141,21 €
130.8533	Flach-Schwenktrog 2,0 m, mit verzinkten Bodenkonsolen	1 St.	1.039,00 €	1.236,41 €
130.8534	Flach-Schwenktrog 2,5 m, mit verzinkten Bodenkonsolen	1 St.	1.179,00 €	1.403,01 €
130.8535	Flach-Schwenktrog 3,0 m, mit verzinkten Bodenkonsolen	1 St.	1.309,00 €	1.557,71 €

Mit Wand-Konsolen aus Edelstahl

- Durch den fast bündigen Wannenboden mit der kompakten Konsole, ist die Tränke mit den Robotern unterfahrbar.
- Diese Wandkonsolen werden an den Aufstellungsrohren oder an einer Wand in der passenden Höhe montiert. Ein Verstrebungskreuz ist hier nicht notwendig.
- Schutzrohr, Rohrschellen, Hebel und Schrauben sind verzinkt.

Best.-Nr.	Modellbeschreibung	Verpackungs-einheit	Preis [€/St.] ohne MwSt.	Preis [€/St.] inkl. 19% MwSt.
130.8561	Flach-Schwenktrog 1,0 m, mit Edelstahl-Wandkonsolen	1 St.	869,00 €	1.034,11 €
130.8562	Flach-Schwenktrog 1,5 m, mit Edelstahl-Wandkonsolen	1 St.	959,00 €	1.141,21 €
130.8563	Flach-Schwenktrog 2,0 m, mit Edelstahl-Wandkonsolen	1 St.	1.039,00 €	1.236,41 €
130.8564	Flach-Schwenktrog 2,5 m, mit Edelstahl-Wandkonsolen	1 St.	1.179,00 €	1.403,01 €
130.8565	Flach-Schwenktrog 3,0 m, mit Edelstahl-Wandkonsolen	1 St.	1.309,00 €	1.557,71 €

Mit Boden-Konsolen aus Edelstahl

- Konsolenpaar aus Edelstahl. Tränkenoberkante ca. 87 cm (gleiche Höhe wie die verzinkte Standard-Variante)
- Verstrebungskreuz, Schutzrohr, Rohrschellen, Hebel und Schrauben sind verzinkt.

Best.-Nr.	Modellbeschreibung	Verpackungs-einheit	Preis [€/St.] ohne MwSt.	Preis [€/St.] inkl. 19% MwSt.
130.8571	Flach-Schwenktrog 1,0 m, mit Edelstahl-Bodenkonsolen	1 St.	935,00 €	1.112,65 €
130.8572	Flach-Schwenktrog 1,5 m, mit Edelstahl-Bodenkonsolen	1 St.	1.025,00 €	1.219,75 €
130.8573	Flach-Schwenktrog 2,0 m, mit Edelstahl-Bodenkonsolen	1 St.	1.105,00 €	1.314,95 €
130.8574	Flach-Schwenktrog 2,5 m, mit Edelstahl-Bodenkonsolen	1 St.	1.245,00 €	1.481,55 €
130.8575	Flach-Schwenktrog 3,0 m, mit Edelstahl-Bodenkonsolen	1 St.	1.375,00 €	1.636,25 €

Mit Boden-Konsolen aus Edelstahl, kurze Ausführung

- Konsolenpaar aus Edelstahl. Tränkenoberkante ca. 64 cm.
- Verstrebungskreuz, Schutzrohr, Rohrschellen, Hebel und Schrauben sind verzinkt.

Best.-Nr.	Modellbeschreibung	Verpackungs-einheit	Preis [€/St.] ohne MwSt.	Preis [€/St.] inkl. 19% MwSt.
130.8576	Flach-Schwenktrog 1,0 m, mit Edelstahl-Bodenkonsolen kurze Ausführung	1 St.	915,00 €	1.088,85 €
130.8577	Flach-Schwenktrog 1,5 m, mit Edelstahl-Bodenkonsolen kurze Ausführung	1 St.	1.005,00 €	1.195,95 €
130.8578	Flach-Schwenktrog 2,0 m, mit Edelstahl-Bodenkonsolen kurze Ausführung	1 St.	1.085,00 €	1.291,15 €
130.8579	Flach-Schwenktrog 2,5 m, mit Edelstahl-Bodenkonsolen kurze Ausführung	1 St.	1.225,00 €	1.457,75 €
130.8580	Flach-Schwenktrog 3,0 m, mit Edelstahl-Bodenkonsolen kurze Ausführung	1 St.	1.355,00 €	1.612,45 €





SUEVIA Rund-Trog

1,5 m, 2,0 m, 3,0 m für Wand-, Boden- oder Pfostenbefestigung

- **Trog mit umlaufendem Rohr in Edelstahl**
- Das umlaufende Edelstahl-Rohr umschließt die Tränke
- Die Abdeckhaube ist zu allen Seiten geneigt: kein Verletzungsrisiko!
- Geringer Wasserverlust durch Tränkwanne mit Anti-Schleckrand
- Eingebautes Schwimmerventil **MASTERFLOW**, Wasserzulauf bis zu 40 l/min, Anschluss ¾" AG, stirnseitig
- **Werkzeuglos aufklappbare Schwimmerabdeckung**
- **Große Ablauföffnung** für schnelle Entleerung
- Mit Halterung für Abflussrohr (KG-Rohr DN 125 bauseits)
- Mit Überlaufbohrung seitlich im Trog: bei eingebautem Frostschutzwächter kann überschüssiges Wasser gezielt durch den Ablauf abgeführt werden
- Der Rundtrog wird ohne Konsolen ausgeliefert, die passenden Konsolen (für Wand-, Boden- oder Pfostenbefestigung) müssen als Zubehör ausgewählt werden.

ZUBEHÖR:

- Wandkonsolen (Best.-Nr. 130.7051, universell)
- Bodenkonsolen (Best.-Nr. und Varianten siehe Tabelle)
- Pfostenkonsolen (Best.-Nr. 130.7052, universell)
Länge +12 cm

Möglichkeiten des Frostschutzes

Anschluss an eine Ringleitung

Durchlaufrohr ¾" aus Edelstahl (Best.-Nr. 131.6064). Durch Anschluss an eine Ringleitung mit SUEVIA Heizgerät wird ein Frostschutz sowohl für die Leitung als auch für das Wasser in der Tränkwanne erreicht.

Ringleitungs-Anschluss 1", durch den Freiraum am Ventil unter der Haube kann mit einem T-Stück und Winkel eine 1" Ringleitung an dem Ventil vorbeigeführt werden. Dies ist eine Möglichkeit für Regionen mit nur kurzen und milden Frostperioden.

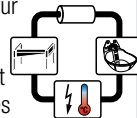

Durchlaufrohr 1", durch den kompletten Trog, Sonderanfertigung, auf Anfrage

Frostschutzwächter

Frostfrei ohne Strom! SUEVIA **Frostschutzwächter** mit Anschlussteilen (Best.-Nr. 131.0519). Zum bauseitigen Einbau in SUEVIA Rund-Tröge, bestehend aus Thermostatventil und Ablaufgarnitur (Schlauchanschluss ¾"). Bei Frostgefahr öffnet der SUEVIA Frostschutzwächter automatisch und eine einstellbare Wassermenge strömt aus. Das Wasser im Trog bleibt dadurch in Bewegung und ein Einfrieren wird verhindert. Das überschüssige Wasser vom Frostschutzwächter kann über die Ablaufgarnitur, die gegenüber dem Schwimmerventil in der Rückwand der Trogwanne montiert wird, gezielt abgeleitet werden.

Best.-Nr.	Modellbeschreibung	Verpackungs-einheit	Preis [€/St.] ohne MwSt.	Preis [€/St.] inkl. 19% MwSt.
130.7015	Rund-Trog 1,5 m, ohne Befestigung	1 St.	735,00 €	874,65 €
130.7020	Rund-Trog 2,0 m, ohne Befestigung	1 St.	849,00 €	1.010,31 €
130.7030	Rund-Trog 3,0 m, ohne Befestigung	1 St.	1.079,00 €	1.284,01 €
130.7051	Set Konsolen für Wandmontage (keine Stahlstreben notwendig)	1 St.	200,00 €	238,00 €
130.7054	Set Konsolen für Bodenmontage für 1,5 m (inkl. Stahlstreben)	1 St.	279,00 €	332,01 €
130.7055	Set Konsolen für Bodenmontage für 2,0 m (inkl. Stahlstreben)	1 St.	284,00 €	337,96 €
130.7056	Set Konsolen für Bodenmontage für 3,0 m (inkl. Stahlstreben)	1 St.	309,00 €	367,71 €
130.7052	Set Konsolen für Montage zwischen Pfosten	1 St.	172,00 €	204,68 €
131.6064	Durchlaufrohr ¾"	1 St.	115,00 €	136,85 €
131.0519	Frostschutzwächter	1 St./Karton	106,00 €	126,14 €



Ausführung 2,0 m mit Konsolen für Wandmontage (130.7020 + 130.7051)



Ausführungen mit Konsolen für Bodenmontage



Ausführung mit Befestigung zwischen Pfosten



TRÄNKEN FÜR BOXENLAUFSTÄLLE



**240 – 610 LITER
VORRAT!**



abgerundete Kanten und abgerundete Ecken!



Stopfenhalter DE LUXE:

einfachstes Öffnen und Schließen des Abflusses oberhalb der Wasseroberfläche

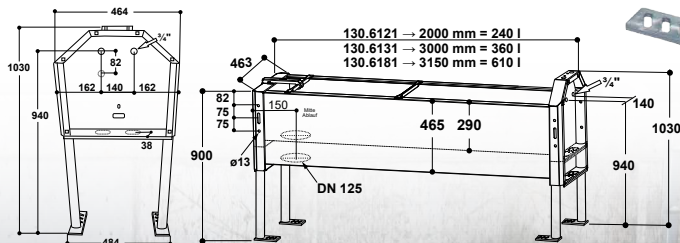

Schutzblech
aus Edelstahl
131.6090
(für 130.6121 und
130.6131),
131.6091
(für 130.6181)

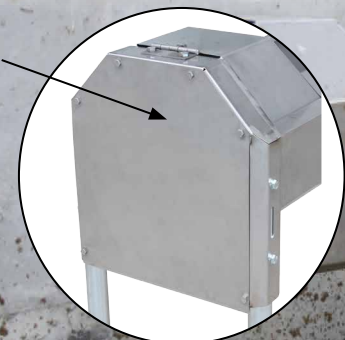



TRÄNKEN FÜR BOXENLAUFSTÄLLE

SUEVIA Volumen-Trog für vorgewärmtes Wasser vom Vorkühler

130.6121: 2,0 m, 240 l, für Wand- oder Bodenbefestigung

130.6131: 3,0 m, 360 l, für Wand- oder Bodenbefestigung

130.6181: 3,15 m, 610 l, für Bodenbefestigung

- **Großvolumige Tränkwanne aus rostfreiem Edelstahl**
- **Ideal um vorgewärmtes Wasser vom Vorkühler zu vertränken**
- Geringer Wasserverlust durch Tränkwanne mit Anti-Schleckrand
- Freier Wasserzulauf über ¾" Winkel, ohne Schwimmerventil. Überschüssiges Wasser fließt durch die Bohrung im Ablaufstopfen ab.
- **Modulare Bauweise:** Verbindung von zwei Trögen mit einem Verbindungs-Set (131.0286). Daraus ergibt sich ein maximales **Speichervolumen von bis zu 1220 l**.
- Bei Nutzung eines Vorratstanks kann für einen gesteuerten Nachlauf ein **Niederdruck-Schwimmerventil** (131.0738) verwendet werden.
- Für einen direkten Anschluss an eine Wasserleitung kann zusätzlich ein **MASTERFLOW Schwimmerventil** (131.0723) verwendet werden.
- Ablaufstopfen inklusive **Stopfenhalter DE LUXE**.
- **Große Ablauföffnung** für schnelle Entleerung, mit Halterung für ein Abflussrohr
- Mit Überlaufbohrung im Ablaufstopfen: bei eingebautem Frostschutzwächter kann überschüssiges Wasser gezielt durch den Ablauf abgeführt werden

ZUBEHÖR:

- Satz **Füße** (4 Stück, 131.6031), bei 131.6181 zwingend benötigt
- **Verbindungs-Set** (131.0286) aus flexiblem Schlauch, für Verbindung der zwei Tröge.
- **Schwimmerventil MAXIFLOW für Niederdruck** (131.0738)
- **Schwimmerventil MASTERFLOW** (131.0723)
- **Schwimmerventil MASTERFLOW mit verlängertem Hebel** (131.0726) nur für den Einbau in 130.6181
- **Werkzeuglos aufklappbare Schwimmerabdeckung** (131.0775)
- **Schutzblech** für Anschlussleitungen (131.6090 oder 131.6091) zum Anbau auf der Stirnseite, dient als Verbisschutz und ermöglicht ein einfaches Isolieren/Ausschäumen des Anschlussbereiches
- **Durchlaufrohr ¾" aus Edelstahl** (131.6102) zum Einbau in 130.6121 und 130.6131.
- **Durchlaufrohr ¾" aus Edelstahl** (131.6103) zum Einbau in 130.6181
- **Frostschutzwächter ¾"** (131.0521)

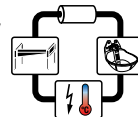

Best.-Nr.	Modellbeschreibung	VPE	Preis [€/St.] ohne MwSt.	Preis [€/St.] inkl. 19% MwSt.
130.6121	Volumen-Trog 2,0 m, ohne Ventil	1 St.	790,00 €	940,10 €
130.6131	Volumen-Trog 3,0 m, ohne Ventil	1 St.	999,00 €	1.188,81 €
130.6181	Extragroßer Volumen-Trog 3,15 m, ohne Ventil (zusätzlich: Satz Füße 131.6031 wird zwingend benötigt! Nur Bodenmontage!)	1 St.	1.290,00 €	1.535,10 €
131.6031	1 Satz Füße (= 4 Stück)	1 Satz	102,00 €	121,38 €
131.0286	Verbindungs-Set für zwei Tröge	1 Set/Tüte	37,40 €	44,51 €
131.0723	Schwimmerventil MASTERFLOW Mod. 723	1 St.	42,25 €	50,28 €
131.0726	Schwimmerventil MASTERFLOW mit verlängertem Hebel, Mod. 726	1 St.	55,35 €	65,87 €
131.0738	Schwimmerventil MAXIFLOW Mod. 738, für Niederdruck	1 St.	42,50 €	50,58 €
131.0775	Ventilabdeckung für Volumen-Trog	1 Set/Tüte	118,00 €	140,42 €
131.6090	Schutzblech VA (für 130.6121 und 130.6131)	1 St.	38,50 €	45,82 €
131.6091	Schutzblech VA (für 130.6181)	1 St.	52,00 €	61,88 €
131.6102	Durchlaufrohr ¾" aus Edelstahl (für 130.6121 und 130.6131)	1 St.	126,00 €	149,94 €
131.6103	Durchlaufrohr ¾" aus Edelstahl (für 130.6181)	1 St.	135,00 €	160,65 €
131.0521	Frostschutzwächter ¾"	1 St./Karton	106,00 €	126,14 €



130.6121 oder 130.6131 Volumentrog 2 m oder 3 m mit:
- 131.6102 Durchlaufrohr ¾"
- 131.0723 Schwimmerventil MASTERFLOW
- 131.0775 Schwimmerabdeckung



131.0723

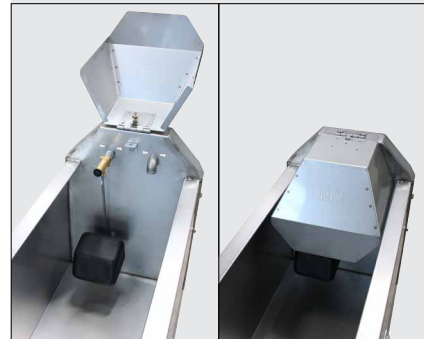

130.6181 Volumentrog 3,15 m mit:
- 131.0726 Schwimmerventil MASTERFLOW mit verlängertem Hebel
- 131.0775 Schwimmerabdeckung



131.0726



130.6181 Volumentrog 3,15 m mit:
- 131.6103 Durchlaufrohr ¾"
- 131.0723 Schwimmerventil MASTERFLOW
- 131.0775 Schwimmerabdeckung



131.0723



131.0738



131.0286 Verbindungs-Set





IMPRESSIONEN





TRÄNKEN FÜR BOXENLAUFSTÄLLE

Pat.

ISO-Tränke mit Schwimmer-Ventil, zwei Tränkstellen

Modell 6620 (180 W, bis zu -20°C)

Best.-Nr. 130.6620

Modell 6620-SIBIRIA (380 W, bis zu -30°C)

Best.-Nr. 130.6621

- ISO-Tränke mit **zwei gegenüberliegenden Tränkstellen**, ideal für alle Laufställe, besonders platzsparend. **Keine Verdrängungskämpfe** wie an Längströgen, dadurch gleichzeitige Wasseraufnahme von zwei Tieren möglich. Geeignet für 30 – 40 Tiere.
- **Doppelwandiges isoliertes Gehäuse** mit 6 Befestigungslöchern für Bodenmontage aus hochwertigem Polyethylen
- Mit **eingebauter Heizung** 24 V, 180 W (2x Heizspirale 24 V, 80 W + Frostschutz-Heizleitung 24 V, 20 W = 180 W) zum Frostschutz der Tränke und der Zuleitung bis zu **-20°C** (Transformator erforderlich, siehe unten)
- **SIBIRIA-Version** (Best.-Nr. 130.6621) mit **noch stärkerer Heizung** 24 V, 380 W (2x Heizspirale 24 V, 180 W + Frostschutz-Heizleitung 24 V, 20 W = 380 W) erhältlich. Frostfrei bis zu **-30°C!** (Transformator erforderlich, siehe unten)
- Ruhiges und zügiges Tränken der Tiere durch **eingebautes Schwimmerventil MAXIFLOW** mit Wasserzulauf bis zu 40 l/min
- Die Tränkschale und die Abdeckung sind **komplett aus Edelstahl** gefertigt
- **Werkzeuglos aufklappbare Schwimmerabdeckung**
- Eine **große Serviceöffnung**, die - geöffnet werden kann, ermöglicht einen einfachen Anschluss der Wasser- und Stromversorgung
- Wasseranschluss 3/4" von unten, inkl. Panzerschlauch
- Wasserleitung, Anschlusskabel und das Heizelement sind für die Tiere unzugänglich im Inneren der Tränke montiert – ein Verbiss von Leitungen durch die Tiere oder durch Schadnager ist ausgeschlossen
- **Konstanter Wasserstand**
- Mit großem Ablauf für schnelle Entleerung und einfache Reinigung. Das Wasser kann entweder, wie gezeigt, extern oder in dem Gehäuse in ein KG-Rohr (bauseits) abgeführt werden. Keine Eisflächen im Winter!
- Für Kühe empfehlen wir die Tränke auf einen ca. 20 cm hohen Betonsockel zu montieren.
- Ideal für Tiere mit Nasenring/Saugentwöhner

Erhöhter Frostschutz für das Ventil

Für erhöhten Frostschutz des Ventils die **Ventil-Heizung**

(24 V, 7 W, 131.0527) jederzeit nachgerüstet werden.



Ventil-Heizung
131.0527

ZUBEHÖR:

- **Anti-Schleckrand** (Best.-Nr. 131.1193), vermindert Wasserverluste
- **Ventil-Heizung** (24 V, 7 W, 131.0527) für erhöhten Frostschutz des Ventils in besonders kalten Regionen.

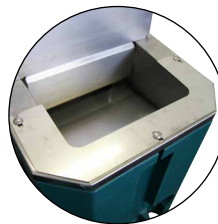

Anti-Schleckrand
(Best.-Nr. 131.1193)
vermindert Wasserverluste

EMPFOHLEN FÜR:

Rinder, Kühe, Pferde, Schafe

Best.-Nr.	Modellbeschreibung	Verpackungseinheit	Preis [€/St.] ohne MwSt.	Preis [€/St.] inkl. 19% MwSt.
130.6620	ISO-Tränke Mod. 6620, 24 V, 180 W	1 St.	974,00 €	1.159,06 €
130.6621	ISO-Tränke Mod. 6620-SIBIRIA, 24 V, 380 W	1 St.	974,00 €	1.159,06 €
131.1193	Anti-Schleckrand (1 Paar)	1 Paar	65,00 €	77,35 €
131.0527	Ventil-Heizung Mod. 527, 24 V, 7 W	1 St./Tüte	54,50 €	64,86 €
101.0390	Transformator 230/24 V, 200 W	1 St./Karton	116,00 €	138,04 €
101.0392	Transformator 230/24 V, 400 W	1 St./Karton	190,00 €	226,10 €
101.0389	Außen-Thermostat	1 St./Karton	71,50 €	85,09 €



doppelwandig + isoliert



PROFI TIPP!

Hier fällt Ihnen nichts mehr in die Gülle!
Werkzeuglos aufklappbare Abdeckung mit Scharnieren, alles ohne Schrauben!



Werkzeugloses Öffnen der Abdeckung

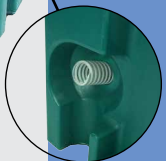

Ablauf, Wasser kann auch extern abgeführt werden



Ablaufstopfen in der Tränkschale

inklusive Panzerschlauch und Frostschutz-Heizleitung 24 V

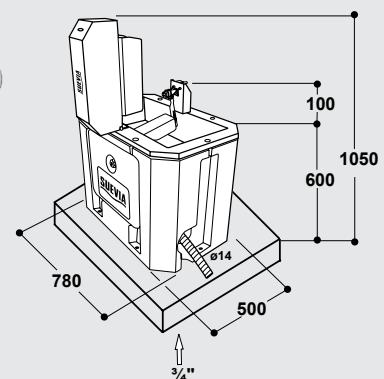

Wir empfehlen die Tränke auf einen ca. 20 cm hohen Betonsockel zu montieren





TRÄNKEN FÜR BOXENLAUFSTÄLLE

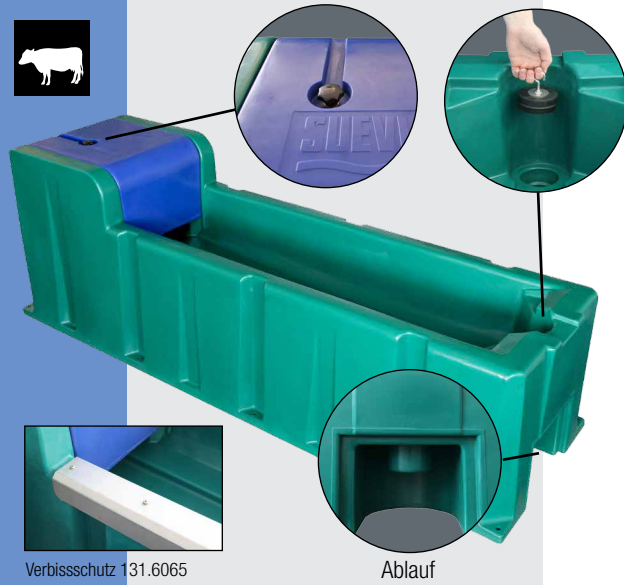

Verbisschutz 131.6065

Ablauf

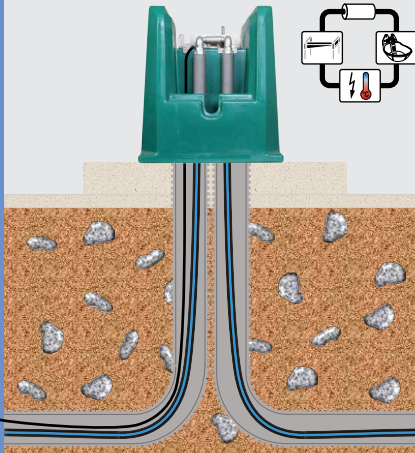

Aufbauschema für eine 1"-Ringleitung.
Für Details fragen Sie bitte Ihren Fachhändler.



131.6069



103.1985

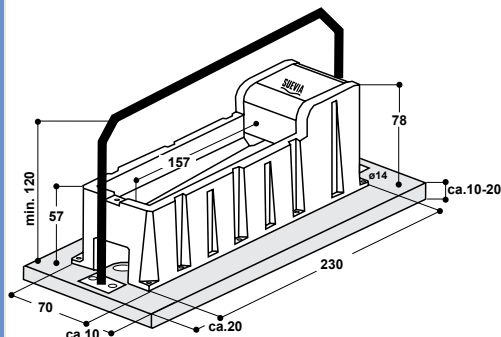

SUEVIA Thermo-Tränkwanne 2,3 m Modell 6523

Best.-Nr. 130.6523

- **Doppelwandige, isolierte Tränkwanne aus hochwertigem UV-beständigem Polyethylen**, für Bodenbefestigung
- Länge 2,3 m, Inhalt ca. 160 l
- Die sehr gute Isolierung sorgt für Frostschutz im Winter, frisches Wasser im Sommer und große Stabilität
- Die Tränkwanne hat einen schrägen konisch zulaufenden Boden und eine **große Ablauföffnung**, dadurch ist die Tränkwanne schnell zu entleeren
- Serienmäßig ausgerüstet mit einem MAXIFLOW-Schwimmventil. Dieser sorgt für einen hohen Wasserzufluss von bis zu **40 l/min**
- **Einbau von bis zu drei Hoch- oder Niederdruckschwimmer** möglich, z.B. zur Nutzung von angewärmten Wasser aus der Milchkühlung (bei 131.0738)
- Der isolierte Servicedeckel ist werkzeuglos zu entfernen, um die Schwimmer einzustellen oder zu reinigen
- Mit Befestigungsmöglichkeit für ein Abflussrohr (KG-Rohr DN 125 bauseits)
- Um Tiere daran zu hindern, dass sie in den Trog steigen, ist **bauseits ein Schutzbügel anzubringen**
- Die Thermo-Tränkwanne Modell 6523 ist **durch die Isolation ohne Zusatzheizung bis zu -10°C frostgeschützt! Mit Zusatzheizung bis zu -30°C im Ventilbereich!**



doppelwandig + isoliert

ZUBEHÖR FÜR EINEN ERHÖHTEN FROSTSCHUTZ:

Zusatzheizung zum direkten Einbau in die Trogwanne

- **Zusatzheizung Modell 6069** (Best.-Nr. 131.6069) 24 V, 180 W. Der elektrische Anschluss erfolgt über einen **Transformator 230/24 V**. Ein Außen-Thermostat (101.0389) kann dem Transformator vorgeschaltet werden. Zum Beheizen der Stichleitung ist eine Frostschutz-Heizleitung 24 V erforderlich (2 m: 101.0861, 3 m: 101.1863). Bei Verwendung einer **Frostschutz-Heizleitung** wird diese parallel, mit der vom Transformator kommenden Stromzuleitung, an der Heizspirale des Tränkebeckens angeschlossen. Wird die Frostschutz-Heizleitung auf Kunststoffleitungen verlegt, achten Sie bitte darauf, dass die Leitung für Warm- und Kaltwasser geeignet ist. Zur besseren Wärmeverteilung muss die Kunststoff-Leitung, bevor das Kabel aufgelegt wird, zunächst mit einem Alu-Klebeband (Best.-Nr. 101.1099) umwickelt werden.
- Durch den zusätzlichen Anschluss an ein SUEVIA **Heizgerät** wird die Frostsicherheit der Wasserleitung optimiert! (siehe S. 28 – 31).

ZUBEHÖR:

- **Zusatzheizung** Modell 6069, 24 V, 180 W (Best.-Nr. 131.6069)
- **Verbisschutz**, 1 Paar (Best.-Nr. 131.6065), **bei nagenden Tieren (Kühe, zahnende Jungtiere) unbedingt erforderlich.**
- **Ringleitungs-Anschluss-Set 1"** (Best.-Nr. 103.1985)
- **Schwimmventil MAXIFLOW für Niederdruck** (Best.-Nr. 131.0738)
- **Schwimmventil MAXIFLOW** Modell 700 (Best.-Nr. 131.0700)

EMPFOHLEN FÜR:

Kühe, für zahnende Jungtiere mit Verbisschutz

Best.-Nr.	Modellbeschreibung	Verpackungseinheit	Preis [€/St.] ohne MwSt.	Preis [€/St.] inkl. 19% MwSt.
130.6523	Thermo-Tränkwanne Mod. 6523, 2,3 m	6 St./Palette	961,00 €	1.143,59 €
131.0738	Schwimmventil MAXIFLOW Mod. 738, für Niederdruck	1 St.	42,50 €	50,58 €
131.0700	Schwimmventil MAXIFLOW Mod. 700	1 St.	39,95 €	47,54 €
131.6069	Zusatzheizung Mod. 6069, 24 V, 180 W	1 St./Tüte	75,00 €	89,25 €
101.0390	Transformator 230/24 V, 200 W	1 St./Karton	116,00 €	138,04 €
101.0392	Transformator 230/24 V, 400 W	1 St./Karton	190,00 €	226,10 €
101.0861	Frostschutz-Heizleitung, 24 V, 20 W, 2 m	1 St.	38,00 €	45,22 €
101.1863	Frostschutz-Heizleitung, 24 V, 30 W, 3 m	1 St.	43,00 €	51,17 €
101.1099	Alu-Klebeband, Breite 50 mm, Länge 50 m	50 m/Rolle	7,30 €	8,69 €
101.0389	Außen-Thermostat	1 St./Karton	71,50 €	85,09 €
131.6065	Verbisschutz, 1 Paar, für Mod. 6523	1 Set	113,00 €	134,47 €
103.1985	Ringleitungs-Anschluss-Set 1"	1 St./Tüte	80,00 €	95,20 €
101.0311	Heizgerät Mod. 311, 400 V, 3000 W, Pumpe 400 W	1 St./Karton	1.521,00 €	1.809,99 €
101.0312	Heizgerät Mod. 312, 400 V, 6000 W, Pumpe 400 W	1 St./Karton	2.085,00 €	2.481,15 €



Ventil-Variationen für Modell 6523

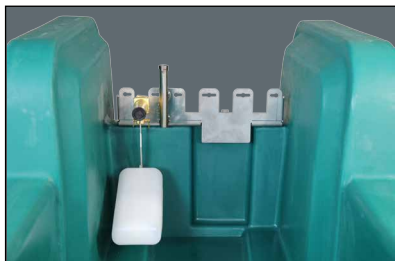

Variante A:
1x MAXIFLOW-Ventil
(bis zu 40 l/min!)
Auslieferungszustand Mod. 6523

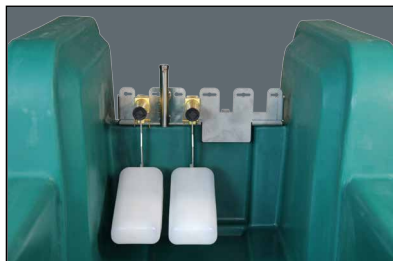

Variante B:
2x MAXIFLOW-Ventil
(bis zu 80 l/min!)

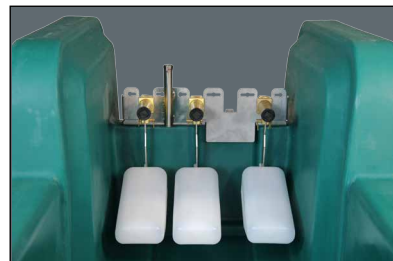

Variante C:
3x MAXIFLOW-Ventil
(bis zu 120 l/min!)

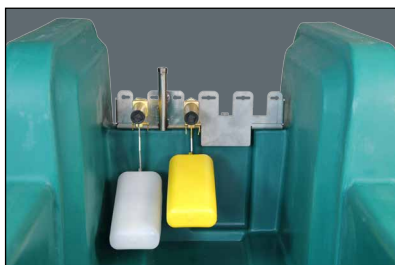

Variante D:
1x MAXIFLOW-Ventil
(bis zu 40 l/min!)
1x Niederdruck-Ventil



Variante E:
1x MAXIFLOW-Ventil
(bis zu 40 l/min!)
2x Niederdruck-Ventil

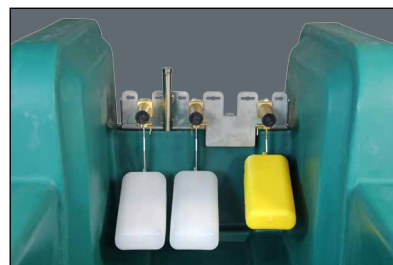

Variante F:
2x MAXIFLOW-Ventil
(bis zu 80 l/min!)
1x Niederdruck-Ventil

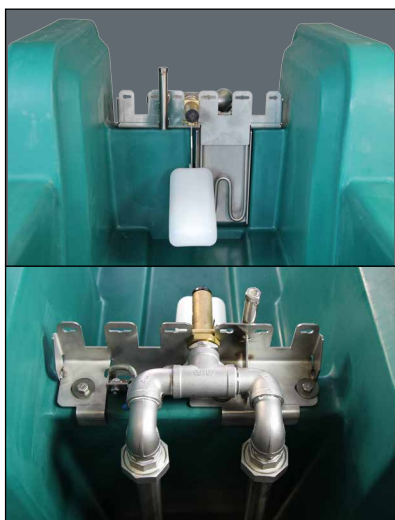

Variante G:
1x MAXIFLOW-Ventil
(an Ringleitung)
1x Zusatzheizung 24 V, 180 W

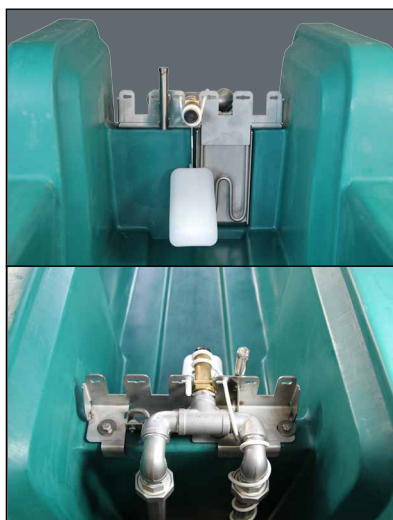

Variante H:
1x MAXIFLOW-Ventil
(an Ringleitung mit Frostschutz-
Heizleitung 24 V, 20 W, 2 m),
1x Zusatzheizung 24 V, 180 W

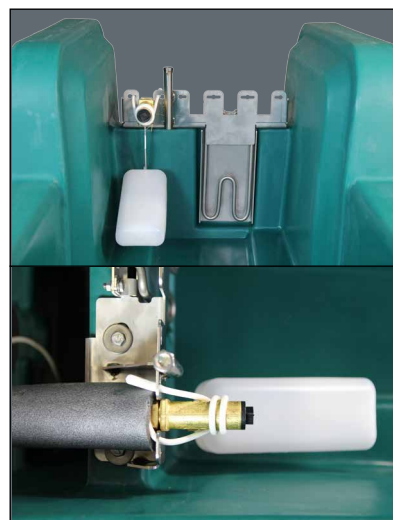

Variante I:
1x MAXIFLOW-Ventil
(an Stichelung mit Frostschutz-
Heizleitung 24 V, 20 W, 2 m),
1x Zusatzheizung 24 V, 180 W



Ansicht ohne Schutzbügel, Schutzbügel notwendig

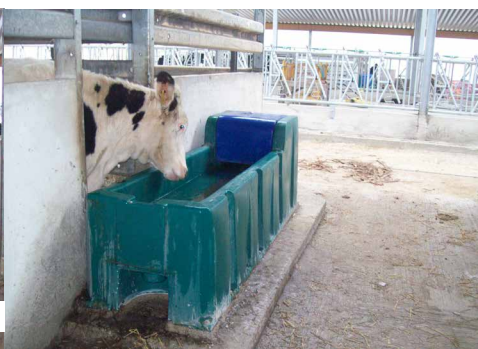



TRÄNKEN FÜR BOXENLAUFSTÄLLE



doppelwandig + isoliert

130.6543

MASTER-Tränke auch einzeln erhältlich:
130.6542 Mod. 6542 2,3 m

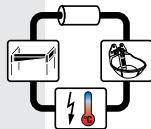

Schwimmerabdeckung kann werkzeuglos geöffnet werden



Große Serviceöffnung für Wasser- und Stromversorgung



Lieferumfang: mit einem MAXIFLOW-Schwimmerventil



Schwimmerbereich mit zusätzlich eingebautem zweiten Schwimmer, Zusatzheizung und Ringleitungs-Anschluss-Set



Verbisschutz 131.6083 oder 131.6084 bei nagenden Tieren ist unbedingt erforderlich

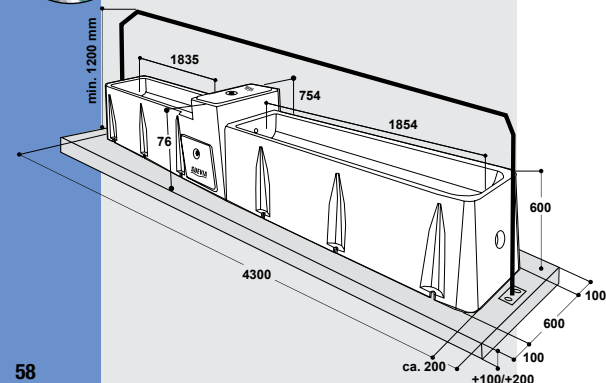

SUEVIA Thermo-Tränkwanne 4,3 m Modell 6543

Best.-Nr. 130.6543

- **Doppelwandige, isolierte Tränkwanne aus hochwertigem UV-beständigem Polyethylen**, für Bodenbefestigung
- Länge 4,3 m, Inhalt ca. 320 l
- 2-teilige Ausführung bestehend aus einer "Master-Tränkwanne" mit Schwimmergehäuse und einer "Extension-Tränkwanne", die über ein Verbindungs-Set am Schwimmergehäuse bauseits miteinander verbunden werden.
- Dank kompakter Modul-Bauweise optimale Versandabmaße
- **Serienmäßig ausgerüstet mit einem MAXIFLOW-Schwimmerventil.** Dieses sorgt für einen hohen Wasserzufluss von bis zu 40 l/min. Bei erhöhtem Wasserbedarf kann jederzeit ein zweiter Schwimmer eingesetzt werden.
- Die sehr gute Isolierung sorgt für Frostschutz im Winter, frisches Wasser im Sommer und große Stabilität
- Ohne zusätzlichen Einbau einer Heizung stellt der Schwimmer im vollisolierten Gehäuse einen Wassernachlauf bei bis zu -10°C sicher. Mit Zusatzheizung bleibt dieser Bereich sogar bis zu -30°C frostfrei.
- Beide Tränkwannen haben einen schrägen, konisch zulaufenden Boden und sind für die Reinigung über große Ablauföffnungen schnell zu entleeren
- Zur Einstellung des Wasserstandes oder für Reinigungsarbeiten kann die isolierte Schwimmerabdeckung werkzeuglos abgenommen werden
- Eine seitliche große Serviceöffnung, die ebenfalls werkzeuglos geöffnet werden kann, ermöglicht eine einfache Installation der Wasser- und Stromversorgung
- Um zu vermeiden, dass z.B. rindernde Kühe mit den Vorderbeinen in den Trog springen, ist **bauseits ein Aufsprungschutz über der Tränke zu montieren.**

ZUBEHÖR:

- **Zusatzheizung Modell 6069**, 24 V, 180 W (Best.-Nr. 131.6069) für einen erhöhten Frostschutz im Ventilbereich. Der elektrische Anschluss erfolgt über einen Transformator 230/24 V. Um bei fallenden Außentemperaturen den Transformator automatisch einzuschalten, kann ein Außen-Thermostat (101.0389) vorgeschaltet werden. Zum Beheizen der Sticheleitung ist eine Frostschutz-Heizleitung 24 V erforderlich (20 W, 2 m, 101.0861 oder 30 W, 3 m, 101.1863).
- **Ringleitungs-Anschluss-Set 1"** (Best.-Nr. 103.1988). Durch den zusätzlichen Anschluss an ein SUEVIA Heizgerät wird die Frostsicherheit der Wasserleitung optimiert! (siehe S. 28 – 31).
- **Schwimmerventil MAXIFLOW** Modell 700 (Best.-Nr. 131.0700 + 132.6068)
- **Verbisschutz**, (Best.-Nr. 131.6083 oder 131.6084), **bei nagenden Tieren (Kühe, zahnende Jungtiere) unbedingt erforderlich.**

EMPFOHLEN FÜR:

Kühe

Best.-Nr.	Modellbeschreibung	Verpackungseinheit	Preis [€/St.] ohne MwSt.	Preis [€/St.] inkl. 19% MwSt.
130.6542	Thermo-Tränkwanne Mod. 6542, 2,3 m (Master)	6 St./Palette	1.108,00 €	1.318,52 €
130.6543	Thermo-Tränkwanne Mod. 6543, 4,3 m	3 St./Palette	1.753,00 €	2.086,07 €
131.6083	Verbisschutz, 2 Teile, für Mod. 6542	1 Set	112,00 €	133,28 €
131.6084	Verbisschutz, 4 Teile, für Mod. 6543	1 Set	224,00 €	266,56 €
131.0700	Schwimmerventil MAXIFLOW Mod. 700	1 St.	39,95 €	47,54 €
131.0738	Schwimmerventil MAXIFLOW Mod. 738, für Niederdruck	1 St.	42,50 €	50,58 €
132.6068	Spritzschutz für Zusatzschwimmer	1 St.	17,00 €	20,23 €
131.6069	Zusatzheizung Mod. 6069, 24 V, 180 W	1 St./Tüte	75,00 €	89,25 €
101.0390	Transformator 230/24 V, 200 W	1 St./Karton	116,00 €	138,04 €
101.0392	Transformator 230/24 V, 400 W	1 St./Karton	190,00 €	226,10 €
101.0861	Frostschutz-Heizleitung, 24 V, 20 W, 2 m	1 St.	38,00 €	45,22 €
101.1863	Frostschutz-Heizleitung, 24 V, 30 W, 3 m	1 St.	43,00 €	51,17 €
101.1099	Alu-Klebeband, Breite 50 mm, Länge 50 m	50 m/Rolle	7,30 €	8,69 €
101.0389	Außen-Thermostat	1 St./Karton	71,50 €	85,09 €
103.1988	Ringleitungs-Anschluss-Set 1" Heizgeräte siehe S. 28 – 31	1 St./Tüte	73,00 €	86,87 €



Schnelle Entleerung



Großer Ablauf



Ablaufstopfen sperrt Schwimmerkasten zur Reinigung der Tränke. Die zweite Hälfte ist noch mit Wasser befüllt.

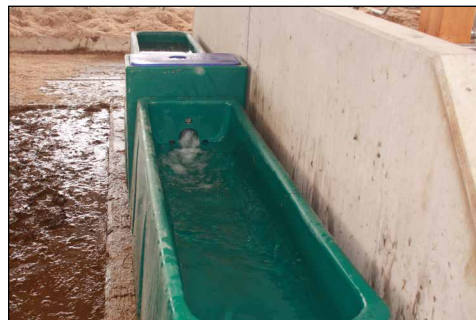

Schnelle Befüllung bis zu 80 l/min (mit zwei Ventilen)



320 Liter Wasservorrat



Immer frisches Wasser. Ausreichend für 50 bis max. 90 Milchkühe.



Länge 4,3 m



TRÄNKEN FÜR BOXENLAUFSTÄLLE



doppelwandig + isoliert

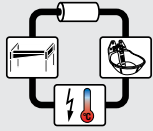

130.6527



Schnelle Entleerung: Tränkwanne hat einen schrägen, konisch zulaufenden Boden und 2 großen Ablauföffnungen, rechts und links



Zu Reinigungszwecken kann einer der beiden Ablaufstopfen zum Abdichten der Wasserzulauf-Öffnung genommen werden



Schwimmerbereich werkzeuglos zu öffnen



Große Serviceöffnung für Wasser- und Stromversorgung



Im Lieferumfang enthalten: ein MAXIFLOW-Schwimmerventil



Schwimmerbereich hier gezeigt mit zusätzlich eingebauter Zusatzheizung und einem Ringleitungs-Anschluss-Set

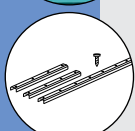

Verbisschutz 131.6104 **bei nagenden Tieren (Kühe, zahnende Jungtiere) unbedingt erforderlich**

SUEVIA Thermo-Tränkwanne 2,7 m Modell 6527

Best.-Nr. 130.6527

- **Doppelwandige, isolierte Tränkwanne aus hochwertigem UV-beständigem Polyethylen**, für Bodenbefestigung
- Länge 2,7 m, Inhalt ca. 285 l
- **Serienmäßig ausgerüstet mit einem MAXIFLOW-Schwimmerventil**. Dieses sorgt für einen hohen Wasserzufluss von bis zu 40 l/min.
- Die sehr gute Isolierung sorgt für Frostschutz im Winter, frisches Wasser im Sommer und große Stabilität.
- Ohne zusätzlichen Einbau einer Heizung stellt der Schwimmer im vollisolierten Gehäuse einen Wassernachlauf von bis zu -10°C sicher. Mit Zusatzheizung (Best.-Nr. 131.6074) bleibt dieser Bereich sogar bis zu -30°C frostfrei.
- Die Tränkwanne hat einen schrägen, konisch zulaufenden Boden und ist für Reinigungszwecke über 2 große Ablauföffnungen (Ø 100 mm) schnell zu entleeren.
- Zur Einstellung des Wasserstandes oder für Reinigungsarbeiten kann die isolierte Schwimmerabdeckung werkzeuglos abgenommen werden
- Eine seitliche große Serviceöffnung ermöglicht eine einfache Installation der Wasser- und Stromversorgung
- Um zu vermeiden, dass z.B. rindernde Kühe mit den Vorderbeinen in den Trog springen, ist **bauseits ein Aufsprungschutz über der Tränke zu montieren** (siehe Schema unten).

ZUBEHÖR:

- **Zusatzheizung Modell 6074**, 24 V, 180 W (Best.-Nr. 131.6074) **für einen erhöhten Frostschutz im Ventilbereich**. Zusatzheizung ist mit einem Überhitzungsschutz-Thermostat ausgerüstet. Dieser schaltet die Heizung bei über +40°C aus.
- Der elektrische Anschluss erfolgt über einen **Transformator 230/24 V**. Um bei fallenden Außentemperaturen den Transformator automatisch einzuschalten, kann ein Außen-Thermostat (101.0389) vorgeschaltet werden. Zum Beheizen der Sticheitung ist eine Frostschutz-Heizleitung 24 V erforderlich (20 W, 2 m, 101.0861 oder 30 W, 3 m, 101.1863).
- **Ringleitungs-Anschluss-Set 1"** (Best.-Nr. 131.6118). Durch den zusätzlichen Anschluss an ein SUEVIA **Heizgerät** wird die Frostsicherheit der Wasserleitung optimiert! (Heizgeräte siehe S. 28 – 31).
- **Verbisschutz**, (Best.-Nr. 131.6104), **bei nagenden Tieren (Kühe, zahnende Jungtiere) unbedingt erforderlich**.

EMPFOHLEN FÜR: Kühe



131.6074



131.6118

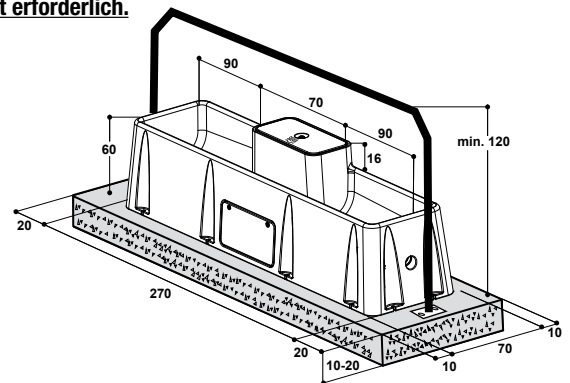

Best.-Nr.	Modellbeschreibung	Verpackungseinheit	Preis [€/St.] ohne MwSt.	Preis [€/St.] inkl. 19% MwSt.
130.6527	Thermo-Tränkwanne Mod. 6527, 2,7 m	3 St./PaLETTE	1.134,00 €	1.349,46 €
131.6104	Verbisschutz, 3 Teile, für Mod. 6527	1 Set	146,00 €	173,74 €
131.6074	Zusatzheizung Mod. 6074, 24 V, 180 W, mit eingebautem Thermostat	1 St./Tüte	85,60 €	101,86 €
101.0390	Transformator 230/24 V, 200 W	1 St./Karton	116,00 €	138,04 €
101.0392	Transformator 230/24 V, 400 W	1 St./Karton	190,00 €	226,10 €
101.0861	Frostschutz-Heizleitung, 24 V, 20 W, 2 m	1 St.	38,00 €	45,22 €
101.1863	Frostschutz-Heizleitung, 24 V, 30 W, 3 m	1 St.	43,00 €	51,17 €
101.1099	Alu-Klebeband, Breite 50 mm, Länge 50 m	50 m/Rolle	7,30 €	8,69 €
101.0389	Außen-Thermostat	1 St./Karton	71,50 €	85,09 €
131.6118	Ringleitungs-Anschluss-Set 1"	1 St./Tüte	42,00 €	49,98 €

Heizgeräte siehe S. 28 – 31



SUEVIA Trogtränke Modell 5900

Modell 5900 Wandbefestigung

Best.-Nr. 130.5900

Modell 5900 Bodenbefestigung

Best.-Nr. 130.5910

- Große Tränkwanne mit abgeschrägtem Boden aus hochwertigem, **UV-beständigem Polyethylen**, Rahmen und Konsolen aus **Edelstahl**
- Mit Ablauf
- Serienmäßig eingebautes Schwimmerventil MAXIFLOW für Wasserzulauf von bis zu 40 l/min, Anschluss 3/4" AG, stirnseitig
- Maße (L x B) ca. 200 x 45 cm, Höhe ca. 44 cm (130.5900) oder 86 cm (130.5910)
- Inhalt ca. 130 l

ZUBEHÖR:

- **Schutzbügel verzinkt** (Best.-Nr. 131.5907), zum Schutz der Tränke vor Schlägen und Stößen durch die Tiere, Befestigung durch Andübeln an die Wand
- **Zusätzlicher Einbau** eines **Niederdruck-Schwimmerventils** (Best.-Nr. 131.0738) oder eines **zweiten MAXIFLOW-Schwimmerventils** (Best.-Nr. 131.0700) möglich, z.B. zur Nutzung von vorgewärmtem Wasser aus der Milchkühlung
- **Zusatzheizung 24 V, 180 W** (Best.-Nr. 131.6063), Einbau in die Tränkwanne zur Frostsicherung (**Transformator** erforderlich)

EMPFOHLEN FÜR:

Rinder, Kühe, Kälber, Pferde, Schafe, Ziegen

Ventil-Variationen:

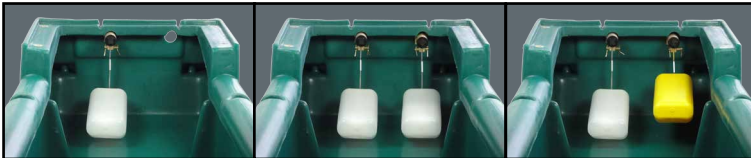

Variante A
1 x MAXIFLOW
(bis zu 40 l/min)

Variante B
2 x MAXIFLOW
(bis zu 80 l/min)

Variante C
1 x MAXIFLOW
(bis zu 40 l/min)
1 x Niederdruck-Ventil

Möglichkeiten des Frostschutzes:



Ansicht zeigt einen Ausschnitt aus der Tränkwanne mit eingebauter **Heizung 131.6063**



Frostschutz-Heizleitung am Ventil



Variante heizbar, Anschluss an Stichleitung mit Frostschutz-Heizleitung am Ventil



Variante heizbar, Anschluss an Ringleitung mit Frostschutz-Heizleitung am Ventil

Best.-Nr.	Modellbeschreibung	Verpackungseinheit	Preis [€/St.] ohne MwSt.	Preis [€/St.] inkl. 19% MwSt.
130.5900	Trogtränke Mod. 5900, für Wandbefestigung	1 St.	619,00 €	736,61 €
130.5910	Trogtränke Mod. 5900, für Bodenbefestigung	1 St.	729,00 €	867,51 €
131.0700	Schwimmerventil MAXIFLOW Mod. 700	1 St.	39,95 €	47,54 €
131.0738	Schwimmerventil MAXIFLOW Mod. 738, für Niederdruck	1 St.	42,50 €	50,58 €
131.5904	Ringleitungs-Anschluss-Set 1"	1 St./Tüte	36,00 €	42,84 €
131.5905	Abdeckblech Zuleitung, mit Schrauben	1 St.	70,00 €	83,30 €
131.5906	Verbisschutz Ventil	1 St.	36,15 €	43,02 €
131.5907	Schutzbügel, verzinkt	1 St.	109,00 €	129,71 €
131.6063	Zusatzheizung Mod. 6063, 24 V, 180 W	1 St./Tüte	72,00 €	85,68 €
101.0390	Transformator 230/24 V, 200 W	1 St./Karton	116,00 €	138,04 €
101.0392	Transformator 230/24 V, 400 W	1 St./Karton	190,00 €	226,10 €
101.0861	Frostschutz-Heizleitung, 24 V, 20 W, 2 m	1 St.	38,00 €	45,22 €
101.1863	Frostschutz-Heizleitung, 24 V, 30 W, 3 m	1 St.	43,00 €	51,17 €
101.1099	Alu-Klebeband, Breite 50 mm, Länge 50 m	50 m/Rolle	7,30 €	8,69 €
101.0389	Außen-Thermostat	1 St./Karton	71,50 €	85,09 €



130.5900
Ausführung
Wandbefestigung



130.5910
Ausführung Bodenbefestigung



131.5907

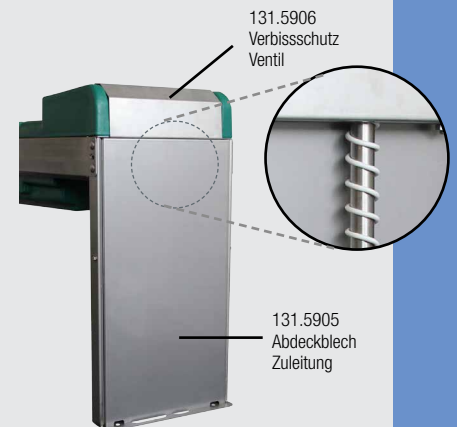
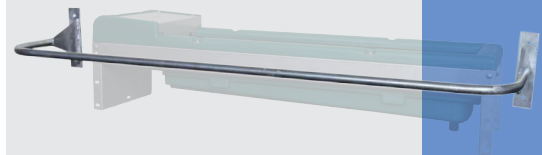

131.5906
Verbisschutz
Ventil

131.5905
Abdeckblech
Zuleitung

Abdeckbleche als Verbisschutz für die Frostschutz-Heizleitung und die Isolierung. Ermöglichen einfache Isolierung z.B. durch Ausschäumen.





Weidetränken

Für jedes Einsatzgebiet finden Sie bei uns die passende Lösung! Da die Tiere auf der Weide oft ein typisches Herdenverhalten zeigen und geschlossen zur Tränke gehen, sollte gewährleistet sein, dass alle Tiere die Möglichkeit haben, ausreichend Wasser aufzunehmen. Je nach Herdengröße bieten wir Ihnen für diesen speziellen Einsatzzweck Weidetränken mit einem Fassungsvermögen von 30 l bis 1500 l.

Auf Weiden (z.B. in Stallnähe), bei denen eine Festinstallation und der Anschluss an eine Druckwasserleitung erfolgt, eignen sich für den Einsatz als Weidetränke oft herkömmliche Tränkebecken oder kleinere Weidetränken, da durch den vorhandenen Wasserdruck ein hoher Wassernachlauf gewährleistet ist.

Soll die Tränke jedoch mit den Tieren die Weide wechseln, sind die **SUEVIA Weidetröge immer erste Wahl**, da diese einfach entleert und auf der nächsten Weide schnell wieder aufgestellt werden können.

Zur Versorgung der Tiere über Weidefässer bieten wir Ihnen eine Auswahl von verschiedenen **Anbautränken mit Anbauflansch**, die an **Weidefässern** direkt angebaut werden können.

Um die Kosten für ein zeitaufwendiges Wasserfahren zu reduzieren, sollte nach Möglichkeit das Wasser aus vorhandenen Brunnen oder Oberflächengewässern genutzt werden. Für dieses Einsatzgebiet wurden die **SUEVIA Membran-Weidepumpen** entwickelt und haben sich 1000-fach bewährt. Selbst im Winter können die Tiere mit einer **Membran-Weidepumpe WINTERPROOF** zuverlässig versorgt werden.

Neben dem Einsatz der richtigen Tränketechnik ist natürlich eine gute Wasserqualität ausschlaggebend. Bitte lassen Sie daher die Qualität des Wassers, besonders bei der Nutzung aus eigenen Brunnenanlagen, regelmäßig untersuchen.





Anbau-Tränkebecken für Weidefässer Modell 98

Best.-Nr. 100.0098

- Große Tränkschale aus Aluminium (ø 230 mm) zum direkten Anbau an Weidefässer mit Anbauflansch
- Robustes **Niederdruck-Ventil** aus Messing
- **Hoher Wasserzufluss** und zügiges Tränken bei Niederdruck
- Stabile Betätigungsklappe aus emailliertem Gusseisen
- Inklusive Flanschdichtung

EMPFOHLEN FÜR:

Rinder, Pferde

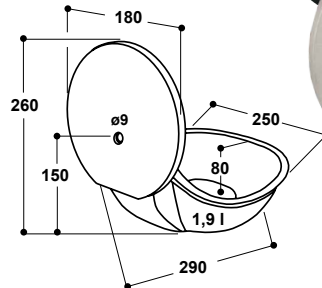

inklusive Flanschdichtung



Best.-Nr.	Modellbeschreibung	Verpackungseinheit	Preis [€/St.] ohne MwSt.	Preis [€/St.] inkl. 19% MwSt.
100.0098	Anbau-Tränkebecken Mod. 98	1 St./Tüte	59,50 €	70,81 €

Anbau-Tränkebecken für Weidefässer Modell 180P

Best.-Nr. 100.0180

- Große Tränkschale aus hochwertigem **UV-beständigem AQUATHAN Kunststoff** zum direkten Anbau an Weidefässer mit Anbauflansch
- Leichtgängige Ventilzunge
- Robustes **Niederdruck-Ventil** aus Messing
- **Hoher Wasserzufluss** und zügiges Tränken bei Niederdruck
- Inklusive Flanschdichtung

EMPFOHLEN FÜR:

Rinder, Pferde

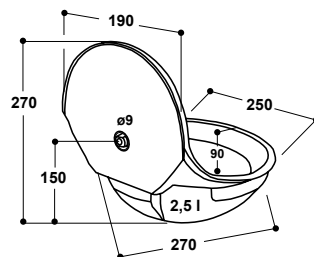

inklusive Flanschdichtung



Best.-Nr.	Modellbeschreibung	Verpackungseinheit	Preis [€/St.] ohne MwSt.	Preis [€/St.] inkl. 19% MwSt.
100.0180	Anbau-Tränkebecken Mod. 180P	1 St./Tüte	45,00 €	53,55 €

Niederdruck-Schwimmer-Tränkebecken Modell 130P-N

Best.-Nr. 100.0131

- Große Schale aus **robustem Kunststoff**
- Mit eingebautem **Niederdruck-Schwimmerventil**
- Geeignet für einen Wasserdruck **bis max. 1 bar**
- Abnehmbare Schwimmerabdeckung aus Edelstahl
- Keine scharfen Kanten – keine Verletzungsgefahr!
- Mit **Reinigungsstopfen** zur schnellen Entleerung
- Konstanter Wasserstand – einfache Einstellung
- Messinganschluss ½" AG – links oder rechts möglich

ZUBEHÖR:

- **Winkelverschraubung ½" IG x ½" IG** (Best.-Nr. 102.0352), zum Anschluss der Wasserleitung von oben oder unten

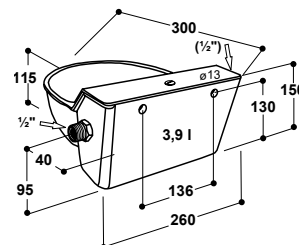

102.0352



mit Ablaufstopfen im Schalenboden!

Weidefass 500 l (siehe S. 67) mit dem Tränkebecken Mod. 130P-N

EMPFOHLEN FÜR:

Kälber, Schafe, Pferde

Best.-Nr.	Modellbeschreibung	Verpackungseinheit	Preis [€/St.] ohne MwSt.	Preis [€/St.] inkl. 19% MwSt.
100.0131	Tränkebecken Mod. 130P-N	1 St.	63,00 €	74,97 €
102.0352	Winkelverschraubung, ½" IG x ½" IG, mit Dichtung	1 St.	9,00 €	10,71 €





WEIDETRÄNKEN



Doppel-Anbautränke für Weidefässer Modell FT80

Best.-Nr. 160.0280

- Zum direkten Anbau an Weidefässer mit Anbauflansch
- Mit 2 Tränkstellen, Inhalt 80 l
- Aus hochwertigem **UV-beständigem Polyethylen**
- **Eingebautes Niederdruck-Schwimmventil** für hohen Wasserzulauf!
- Inklusive verzinkter Befestigungseinheit für Flanschanschluss
- Das Ventil ist z.B. für die Fahrt auf Straßen abstellbar

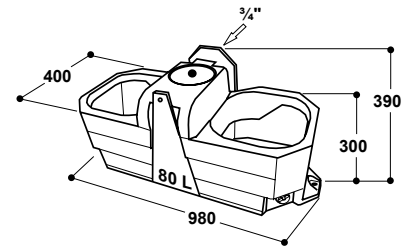

EMPFOHLEN FÜR:
Rinder, Kühe, Pferde, Schafe, Ziegen

Best.-Nr.	Modellbeschreibung	Verpackungseinheit	Preis [€/St.] ohne MwSt.	Preis [€/St.] inkl. 19% MwSt.
160.0280	Doppel-Anbautränke Mod. FT80	1 St.	279,00 €	332,01 €

Tränkebecken Modell 8

Ideal für Weidefässer

Best.-Nr. 100.0008



- Große Tränkschale aus **Gusseisen, innen emailliert**
- Hoher Wasserzulauf: Bis zu 6 l/min bei Niederdruck
- Einfache, Wassermengenregulierung von außen
- Durch einen Sperrbügel hinter der Zunge kann der Wassernachlauf komplett abgestellt werden
- Die Stellung des Anschlusses kann horizontal um 360° verdreht werden:
Allseiten-Anschluss 3/4" AG
- Durch die robuste Bauweise, das unempfindliche Ventil und den **hohen Wasserzulauf auch bei Niederdruck**, ist das Modell 8 auch sehr gut für den Einsatz an Wasserfässern geeignet.

ZUBEHÖR:
• **Winkelverschraubung** (Best.-Nr. 102.0039), verzinkt, zum Anschluss von unten oder oben (Überwurf-Mutter 3/4" IG, Abgang 1/2" AG)

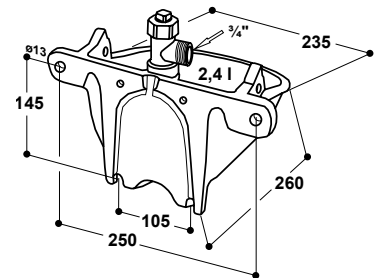

EMPFOHLEN FÜR:
Rinder, Kühe, Bullen, Pferde



102.0039

Best.-Nr.	Modellbeschreibung	Verpackungseinheit	Preis [€/St.] ohne MwSt.	Preis [€/St.] inkl. 19% MwSt.
100.0008	Tränkebecken Mod. 8	1 St.	127,00 €	151,13 €
102.0039	Winkelverschraubung, 3/4" IG x 1/2" AG, mit Dichtung	1 St./Tüte	12,45 €	14,82 €





Laufstall- und Weidetränke

Modell WT30

Best.-Nr. 160.0030

Modell WT30-N (Niederdruck, bis max. 1 bar)

Best.-Nr. 160.0031

- Schwimmertränke aus hochwertigem UV-beständigem Polyethylen für Wandbefestigung, Inhalt 30 l
- Mit eingebautem Schwimmventil MAXIFLOW, Wasserzulauf bis zu 40 l/min
- Anschluss 3/4" IG, rechts. Links durch Bohrung (bauseits) möglich.
- Schwimmventil durch Serviceöffnung leicht zugänglich
- Mit großem Ablauf für schnelle Entleerung
- Auch mit **Niederdruck-Schwimmventil für max. 1 bar** Wasserdruck lieferbar (Best.-Nr. 160.0031)

Frostschutz durch Anschluss an eine Ringleitung:

Durchlaufrohr aus Edelstahl (Best.-Nr. 131.1302), zum Anschluss an eine Ringleitung. Dadurch ist die Tränke WT30 in Verbindung mit einem SUEVIA Heizgerät frostgeschützt (Heizgeräte siehe S. 28 – 31).

ZUBEHÖR:

- **Schutzbügel** (Best.-Nr. 131.1301), verzinkt
- **Durchlaufrohr 3/4"** für WT30 (Best.-Nr. 131.1302), aus Edelstahl

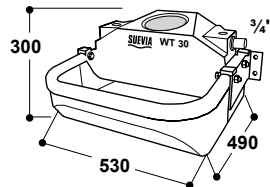

Ablauf für Entleerung und Reinigung der Tränke

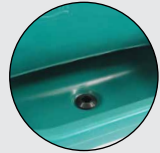

131.1301

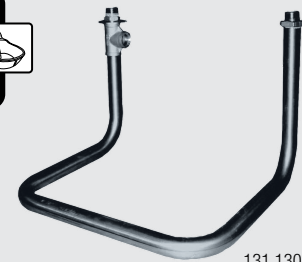
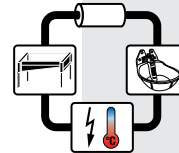

131.1302

EMPFOHLEN FÜR:

Rinder, Kühe, Kälber, Pferde, Schafe, Ziegen

Best.-Nr.	Modellbeschreibung	Verpackungseinheit	Preis [€/St.] ohne MwSt.	Preis [€/St.] inkl. 19% MwSt.
160.0030	Laufstall- und Weidetränke Mod. WT30	1 St.	207,00 €	246,33 €
160.0031	Laufstall- und Weidetränke Mod. WT30-N	1 St.	211,00 €	251,09 €
131.1301	Schutzbügel, verzinkt, mit Befestigungsteile	1 St.	47,50 €	56,53 €
131.1302	Durchlaufrohr 3/4", für WT30	1 St.	70,00 €	83,30 €

Laufstall- und Weidetränke

Modell WT80

Best.-Nr. 160.0102

Modell WT80-N (Niederdruck, bis max. 1 bar)

Best.-Nr. 160.0106

- Schwimmertränke aus hochwertigem UV-beständigem Polyethylen mit zwei Tränkstellen, Inhalt 80 l
- Vier Befestigungslöcher für Boden- oder Sockelbefestigung
- Mit **eingebautem Hochleistungs-Schwimmventil**, Anschluss 1/2" IG auf der Rückseite der Tränke von oben oder unten möglich
- Hoher Wasserzulauf bis zu 25 l/min
- Schwimmventil durch Serviceöffnung leicht zugänglich
- Keine Wasservergeudung durch nach innen gebogenen Rand
- Mit großer Ablauföffnung zur einfachen und schnellen Entleerung
- Auch Modell mit **Niederdruck-Schwimmventil für max. 1 bar** Wasserdruck lieferbar, Anschluss 3/4" AG (Best.-Nr. 160.0106)

ZUBEHÖR:

- **Befestigungswinkel** für Mod. WT80 (Best.-Nr. 131.1340), verzinkt, 2 Stück, inkl. Schrauben



131.1340

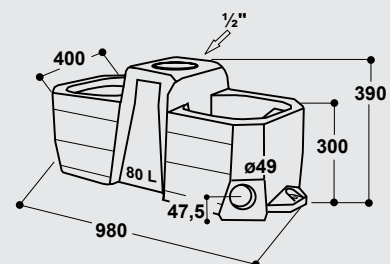

EMPFOHLEN FÜR:

Rinder, Kühe, Pferde, Schafe, Ziegen

Best.-Nr.	Modellbeschreibung	Verpackungseinheit	Preis [€/St.] ohne MwSt.	Preis [€/St.] inkl. 19% MwSt.
160.0102	Laufstall- und Weidetränke Mod. WT80	1 St.	160,00 €	190,40 €
160.0106	Laufstall- und Weidetränke Mod. WT80-N	1 St.	178,00 €	211,82 €
131.1340	Befestigungswinkel für Mod. WT80, verzinkt, 2 Stück, inkl. Schrauben	1 Set/Tüte	35,00 €	41,65 €





WEIDETRÄNKEN



WT200



WT400, WT600, WT1000



WT1500



Weidetröge von 200 bis 1500 Liter

- Großvolumige Weidetröge zur Wasserversorgung von Tiergruppen auf der Weide
- Aus **hochwertigem UV-beständigem Polyethylen**
- Nach innen gebogener Rand, dadurch keine Wasservergeudung
- Große Ablauföffnung zur einfachen und schnellen Entleerung; leicht zu reinigen
- WT200 und WT400: mit seitlichen Befestigungsösen zur Verankerung auf der Weide
- WT400 – WT1500: Die ovale Form ermöglicht mehr Tieren gleichzeitig zu trinken und sogar einen Transport in geschlossenen Kastenwägen
- Zur automatischen Befüllung nachträglicher Einbau eines **Schwimmerventils** möglich (siehe Tabelle). Beim Einbau der 3/4" Ventilen muss bauseits aufgebohrt werden.
- Ventilmodelle sind auf der Seite 70 abgebildet

Lieferbare Größen:

Modell	Best.-Nr.	Inhalt [l]	Maße ca. (L x B x H)	Zubehör: Schwimmerventile
WT 200	160.0103	200	153 x 54 x 46 cm	131.0674, 131.0675, 131.0800
WT 400	160.0104	400	125 x 82 x 63 cm	
WT 600	160.0100	600	140 x 100 x 63 cm	
WT 1000	160.0101	1000	180 x 120 x 63 cm	
WT 1500	160.0105	1500	220 x 160 x 65 cm	131.0674, 131.0675, 131.0800 , 131.0700, 131.0738

EMPFOHLEN FÜR:

Rinder, Kühe, Pferde, Schafe, Ziegen (WT200)

Best.-Nr.	Modellbeschreibung	Verpackungs- einheit	Preis [€/St.] ohne MwSt.	Preis [€/St.] inkl. 19% MwSt.
160.0103	Weidetrog WT200	1 St.	213,00 €	253,47 €
160.0104	Weidetrog WT400	1 St.	246,00 €	292,74 €
160.0100	Weidetrog WT600	1 St.	270,00 €	321,30 €
160.0101	Weidetrog WT1000	1 St.	367,00 €	436,73 €
160.0105	Weidetrog WT1500	1 St.	514,00 €	611,66 €
131.0674	Schwimmerventil Mod. 674	1 St.	40,40 €	48,08 €
131.0675	Niederdruck-Schwimmerventil Mod. 675	1 St.	40,00 €	47,60 €
131.0700	Schwimmerventil MAXIFLOW Mod. 700	1 St.	39,95 €	47,54 €
131.0738	Schwimmerventil MAXIFLOW Mod. 738, für Niederdruck	1 St.	42,50 €	50,58 €
131.0800	Membran-Schwimmerventil Mod. 800 EASYFLOW	1 St.	34,00 €	40,46 €

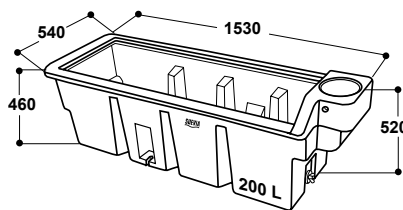

WT400 → 820
WT600 → 1000
WT1000 → 1200
WT1500 → 1600

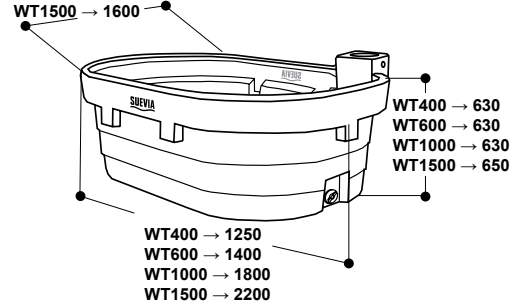



Weidefass 500 l Weidefass 1300 l

Best.-Nr. 160.0305

Best.-Nr. 160.0310

- Aus hochwertigem **UV-beständigem Polyethylen** – hohe Stabilität
- Mit zusätzlichem Ablauf 1" AG für eine vollständige Entleerung oder für den Anschluss einer Tränke
- Einfülldom ø 300 mm mit scharniertem Deckel
- Deckel mit Schnellverschluss, inkl. Be- und Entlüftungsventils
- Mit Spanngurtführung für Transportsicherung
- An der Unterseite mit vier Muttern M8-IG, z.B. zur einfachen Befestigung auf Holzkufen
- Anbauflansch mit integrierten Muttern M8-IG zur Montage von SUEVIA Anbau-Tränken (s. Zubehör)
- Inhalt 500 l : Maße (H x B x T) 91 x 80 x 120 cm
- Inhalt 1300 l : Maße (H x B x T) 131 x 120 x 130 cm



ZUBEHÖR:

- **Anbau-Tränkebecken Mod. 130P-N** (Best.-Nr. 100.0131)
- **Anbau-Tränkebecken Mod. 98** (Best.-Nr. 100.0098)
- **Anbau-Tränkebecken Mod. 180P** (Best.-Nr. 100.0180)
- **Doppel-Anbautränke für Weidefässer FT80** (Best.-Nr. 160.0280)
- **Schwimmventil MAXIFLOW** (Best.-Nr. 131.0700) zum automatischen Befüllen des Weidefasses

Best.-Nr.	Modellbeschreibung	Verpackungseinheit	Preis [€/St.] ohne MwSt.	Preis [€/St.] inkl. 19% MwSt.
160.0305	Weidefass 500 l	1 St.	399,00 €	474,81 €
160.0310	Weidefass 1300 l	1 St.	549,00 €	653,31 €



Anschluss-Set für IBC Container

Best.-Nr. 103.2020

Anschluss-Set für den einfachen Anschluss von SUEVIA Tränkebecken an einen IBC Container bestehend aus: Reduzier-Adapterstück S 60 x 6 auf ¾" IG, 70 cm Panzerschlauch ¾" IG/AG, Reduzierung gerade ¾" AG auf ½" IG.

Folgende SUEVIA Tränkebecken empfehlen wir für diesen Anwendungszweck:

Rinder und Pferde	Wassernachlauf bei Niederdruck
Modell 10P (Best.-Nr. 100.0010)	ca. 2,6 l/min bei ausgebaute Regulierdüse
Modell 20 (Best.-Nr. 100.0020)	ca. 2,6 l/min bei ausgebaute Regulierdüse
Modell 8 (Best.-Nr. 100.0008)	ca. 5,4 l/min Regulierung ganz geöffnet
Kälber, Schafe und Ziegen	Wassernachlauf bei Niederdruck
Modell 130P-N (Best.-Nr. 100.0131)	ca. 1,7 l/min

Best.-Nr.	Modellbeschreibung	Verpackungseinheit	Preis [€/St.] ohne MwSt.	Preis [€/St.] inkl. 19% MwSt.
103.2020	Anschluss-Set für IBC Container	1 St./Tüte	34,00 €	40,46 €





WEIDETRÄNKEN



100.0547 STANDARD



Schale für Jungtiere

100.0548 JUNIOR



PROFI-TIPP!

Durch den Einsatz einer SUEVIA Weidepumpe sparen Sie Zeit und Geld, da ein aufwendiges Wasserfahren entfällt!

Membran-Weidepumpen mit Schale aus Polyethylen

Modell 547 STANDARD

Best.-Nr. 100.0547

Modell 548 JUNIOR

Best.-Nr. 100.0548

- **Leichtgängige Membran-Weidepumpe**, deren Betätigung von den Tieren schnell erlernt wird
- Die Tiere fördern eigenständig das Wasser aus vorhandenen Brunnen oder Oberflächengewässern und werden so stets mit frischem Wasser versorgt
- **Eine Pumpe für alle Tiere:** Für die Nutzung bei empfindlichen Tieren z.B. Pferden oder Jungtieren, kann die Stellung des Pumpenschwengel mit wenigen Handgriffen verändert werden. Durch den Umbau reduziert sich die erforderliche Betätigungskraft, bei etwas geringerer Förderleistung, deutlich.
- **Modell 548-JUNIOR** mit seitlicher Tränkschale - die Weidepumpe wird von den Muttertieren betätigt. Jungtiere, die die Bedienung noch nicht erlernt haben, werden durch Wasser aus der Hauptschale, welches automatisch in die seitliche Tränkschale nachläuft, versorgt.
- Betätigungshebel aus hochwertigem Gusseisen, kunststoffbeschichtet
- Schale aus **stabilem UV-beständigem Polyethylen**
- Mit Qualitätsmembrane für **Saugtiefe bis 7 m**
- Ca. 0,4 l pro Hub (in Abhängigkeit von der Saugtiefe)
- Ausreichend zur Versorgung von 15 – 20 Tieren

EMPFOHLEN FÜR:

Rinder, Kälber, Pferde

Best.-Nr.	Modellbeschreibung	Verpackungs-einheit	Preis [€/St.] ohne MwSt.	Preis [€/St.] inkl. 19% MwSt.
100.0547	Membran-Weidepumpe Mod. 547 STANDARD	1 St./Karton	320,00 €	380,80 €
100.0548	Membran-Weidepumpe Mod. 548 JUNIOR	1 St./Karton	345,00 €	410,55 €
101.0542	Saugkorb mit Rückschlagventil	1 St.	14,00 €	16,66 €
101.0543	Saugschlauch (ID=30mm), je m	Zuschnitt	7,25 €	8,63 €
101.0557	Schlauchset Messing	1 St.	45,00 €	53,55 €
101.0558	Schlauchset Kunststoff	1 St.	23,30 €	27,73 €

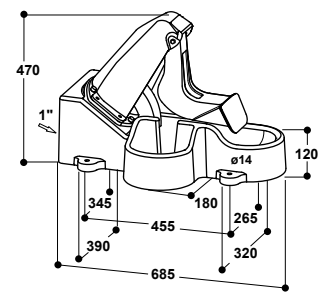
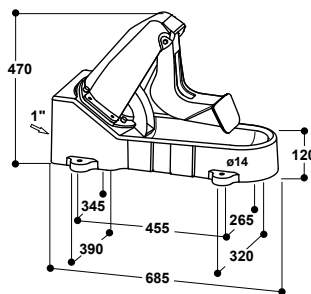



Frostfreie Membran-Weidepumpen Modell 554 WINTERPROOF Modell 555 WINTERPROOF-JUNIOR

Best.-Nr. 100.0554

Best.-Nr. 100.0555

- Membran-Weidepumpe komplett mit **doppelwandigem isoliertem Montagesockel** - sichert eine **frostfreie Wasserversorgung auf der Weide**
- Zum **Beheizen der Tränke** wird in den Innenraum eine **Paraffin-Heizung** (101.0550) eingesetzt
- **Modell 555 WINTERPROOF-JUNIOR** mit seitlicher Tränkschale - die Weidepumpe wird von den Muttertieren betätigt. Jungtiere, die die Bedienung noch nicht erlernt haben, werden durch Wasser aus der Hauptschale, welches automatisch in die seitliche Tränkschale nachläuft, versorgt.
- Werkzeuglos aufklappbare Serviceöffnung ermöglicht schnellen Zugang zur Paraffin-Heizung
- Sockel-Abdeckung aus rostfreiem Edelstahl
- 6 Befestigungslöcher für Bodenmontage

ZUBEHÖR:

- **Paraffin-Heizung** (101.0550), Fassungsvermögen ca. 1,7 l, Brenndauer: ca. 5 Tage

EMPFOHLEN FÜR:

Rinder, Kälber, Pferde

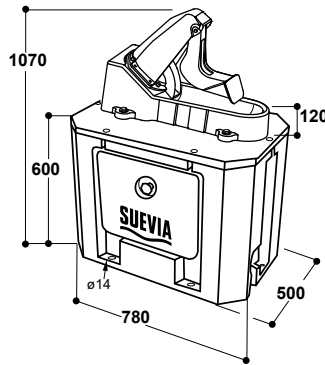

100.0554 WINTERPROOF



NEU!

Best.-Nr.	Modellbeschreibung	Verpackungseinheit	Preis [€/St.] ohne MwSt.	Preis [€/St.] inkl. 19% MwSt.
NEU! 100.0554	Membran-Weidepumpe Mod. 554 WINTERPROOF	1 St.	900,00 €	1.071,00 €
NEU! 100.0555	Membran-Weidepumpe Mod. 555 WINTERPROOF-JUNIOR	1 St.	925,00 €	1.100,75 €
101.0550	Paraffin-Heizung	1 St./Karton	64,55 €	76,81 €

ZUBEHÖR FÜR ALLE WEIDEPUMPEN:

- **Saugkorb mit Rückschlagventil** (Best.-Nr. 101.0542)
- **Saugschlauch** (Best.-Nr. 101.0543), Meterware
- **Schlauchset Messing** (Best.-Nr. 101.0557), **8 m.** Saugkorb mit Rückschlagventil und Anschlüsse aus Messing im Lieferumfang enthalten
- **Schlauchset Kunststoff** (Best.-Nr. 101.0558), **7 m.** Saugkorb mit Rückschlagventil und Anschlüsse aus Kunststoff im Lieferumfang enthalten



101.0557

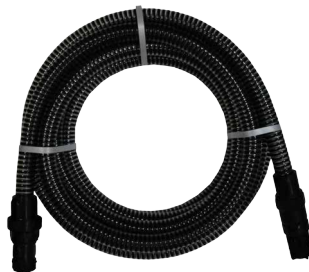

101.0558



101.0542



101.0543

100.0555 WINTERPROOF-JUNIOR

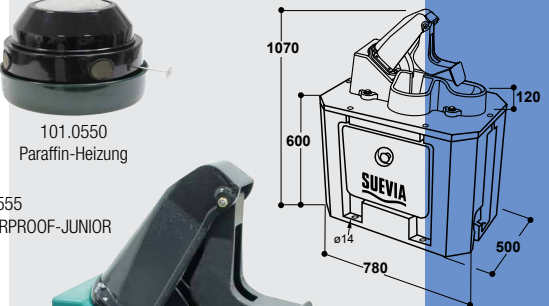

101.0550 Paraffin-Heizung



Best.-Nr.	Modellbeschreibung	Verpackungseinheit	Preis [€/St.] ohne MwSt.	Preis [€/St.] inkl. 19% MwSt.
101.0542	Saugkorb mit Rückschlagventil	1 St.	14,00 €	16,66 €
101.0543	Saugschlauch (ID=30mm), je m	Zuschnitt	7,25 €	8,63 €
101.0557	Schlauchset Messing	1 St.	45,00 €	53,55 €
101.0558	Schlauchset Kunststoff	1 St.	23,30 €	27,73 €





SCHWIMMERVERTILE

NEU!

131.0820 **1-5 bar**



131.0800 **1-5 bar**



131.0674 **1-4 bar** 131.0675 **0-1 bar**



131.0700 **1-5 bar** 131.0738 **0-1 bar**



131.0723 **1-5 bar** 131.0739 **0-1 bar**



Membran-Schwimmerventil Mod. 820

für 1-5 bar

Best.-Nr. 131.0820

- Zum Einbau in Wannen und Tröge
- Wasserdurchfluss bis zu **35 l/min**
- Anschluss 1/2" AG
- Bis maximal **5 bar** Wasserdruck
- Bitte beachten: **nicht** für Weidetröge (WT200 – WT1500) hierfür gibt es das passendere Mod. 800 (131.0800)

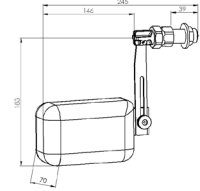

Membran-Schwimmerventil Mod. 800 EASYFLOW

für 1-5 bar

Best.-Nr. 131.0800

- Zum Einbau in Wannen und Tröge
- Wasserdurchfluss bis zu **35 l/min**
- Anschluss 1/2" AG
- Bis maximal **5 bar** Wasserdruck
- Passend für alle SUEVIA Weidetröge, Modell WT200 – WT1500

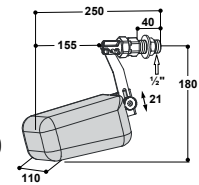

Schwimmerventil

für 1-4 bar 131.0674

für max. 1 bar 131.0675

- Anschluss 3/4" AG
- Mit Edelstahl-Düse!
- 131.0674: Variante Hochdruck **von 1 bis max. 4 bar**
- 131.0675: Variante Niederdruck **bis max. 1 bar**
- Passend für SUEVIA Weidetröge Modell WT200 – WT1500 und WT80

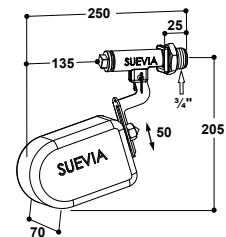

Schwimmerventil MAXIFLOW

für 1-5 bar 131.0700

für max. 1 bar 131.0738

- Zum Einbau in Wannen und Tröge
- Anschluss 3/4" AG+
- Mit Edelstahl-Düse!
- 131.0700: Hochleistungs-Schwimmerventil **Mod. 700**, bis maximal **5 bar**, Wasserdurchfluss bis zu **40 l/min!**
- 131.0738: Niederdruck-Schwimmerventil **Modell 739 bis max. 1 bar**

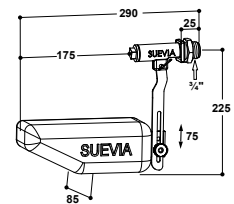

Schwimmerventil MASTERFLOW

für 1-5 bar 131.0723

für max. 1 bar 131.0739

- Zum Einbau in Wannen und Tröge
- Anschluss 3/4" AG
- Mit Edelstahl-Düse!
- 131.0723: Hochleistungs-Schwimmerventil **Modell 723**, bis maximal 5 bar Wasserdruck, Wasserdurchfluss bis zu **40 l/min**
- 131.0739: Niederdruck-Schwimmerventil **Modell 739 bis max. 1 bar**

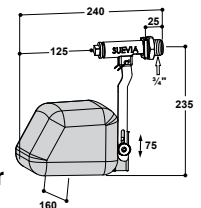

Best.-Nr.	Modellbeschreibung	Verpackungseinheit	Preis [€/St.] ohne MwSt.	Preis [€/St.] inkl. 19% MwSt.
NEU! 131.0820	Membran-Schwimmerventil Mod. 820	1 St.	30,00 €	35,70 €
131.0800	Membran-Schwimmerventil Mod. 800 EASYFLOW	1 St.	34,00 €	40,46 €
131.0674	Schwimmerventil Mod. 674	1 St.	40,40 €	48,08 €
131.0675	Niederdruck-Schwimmerventil Mod. 675	1 St.	40,00 €	47,60 €
131.0700	Schwimmerventil MAXIFLOW Mod. 700	1 St.	39,95 €	47,54 €
131.0738	Schwimmerventil MAXIFLOW Mod. 738, für Niederdruck	1 St.	42,50 €	50,58 €
131.0723	Schwimmerventil MASTERFLOW Mod. 723	1 St.	42,25 €	50,28 €
131.0739	Schwimmerventil MASTERFLOW Mod. 739, für Niederdruck	1 St.	44,80 €	53,31 €



Einschraub-Schwimmerventil Modell 509

Best.-Nr. 131.0509

- Zum Einbau in Wannen und Tröge
- Schwimmer-Gehäuse aus Kunststoff
- Wasserdurchfluss bis zu 8 l/min
- Anschluss 1/2" AG
- Auf Wunsch ist ein Befestigungsbügel (Best.-Nr. 131.0506) zum Festklemmen des Schwimmers am Wannenrand lieferbar
- Nicht für Niederdruck geeignet

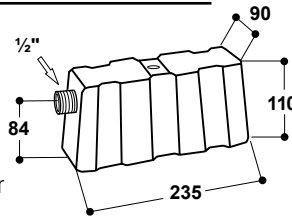

ZUBEHÖR:

- Befestigungsbügel (Best.-Nr. 131.0506)

Einhänge-Schwimmerventil Modell 513

Best.-Nr. 131.0513

- Zum Einbau in Wannen und Tröge
- Gehäuse aus Edelstahl
- Anschluss 1/2" AG, rechts oder links möglich
- Inklusive 2 verzinkte Befestigungsbügel zum Festklemmen des Schwimmers am Wannenrand
- Wasserdurchfluss bis zu 25 l/min

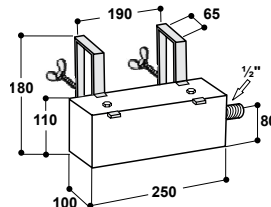

Einhänge-Schwimmerventil MAXIFLOW für Hochdruck (1-5 bar): Modell 874 für Niederdruck (max. 1 bar): Modell 475

Best.-Nr. 131.0874

Best.-Nr. 131.0475

- Zum Einbau in Wannen und Tröge
- Gehäuse aus Edelstahl
- Anschluss 3/4" AG, rechts oder links möglich
- Inklusive 2 verzinkte Befestigungsbügel zum Festklemmen des Schwimmers am Wannenrand
- Wasserdurchfluss bis zu 40 l/min bei Mod. 874
- Niederdruck-Ventil Modell 475 bis max. 1 bar

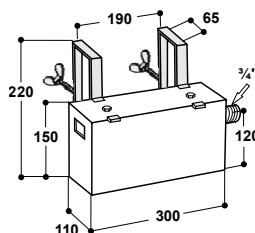

Füllventil Modell 717

Best.-Nr. 131.0717

- Zum Befüllen von Wassertanks: garantiert eine minimale Wasserstandshöhe am Tankboden.
- Das SUEVIA Füllventil Modell 717 findet Anwendung in Tränksystemen, die ausschließlich über einen Vorratsbehälter gespeist werden. In diesem Behälter wird nach dem Melken das angewärmte Wasser aus der Milch-Vorkühlung aufgefangen, um es an die Tiere zu vertränken. Nach dem Verbrauch des angewärmten Wassers, erfolgt eine Nachspeisung von Frischwasser über das SUEVIA Füllventil, welches dann zwischenzeitlich zur Versorgung des Tränksystems genutzt wird. Die Höhe des gewünschten Frisch-Wasserstandes im Behälter regelt ein "Schwimmgewicht". Dieses ist über ein Seil mit dem oberhalb des Behälters montiertem Ventil verbunden. Bei ausreichendem Wasserstand schwimmt das Gewicht auf der Wasseroberfläche und das Ventil ist geschlossen. Bei fallendem Wasserstand öffnet das Ventil.
- Inklusive 3 m Seil
- Anschluss 3/4" AG
- Geeignet für einen Wasserdruck von 1 bis max. 4 bar
- Mit Edelstahl-Düse!

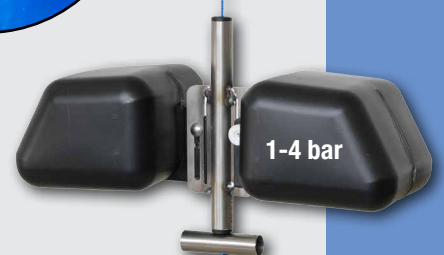
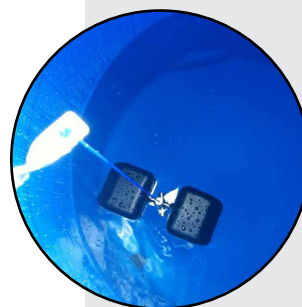

131.0717

Best.-Nr.	Modellbeschreibung	Verpackungseinheit	Preis [€/St.] ohne MwSt.	Preis [€/St.] inkl. 19% MwSt.
131.0509	Einschraub-Schwimmerventil Mod. 509	1 St.	35,70 €	42,48 €
131.0506	Befestigungsbügel für Mod. 509	1 St.	9,15 €	10,89 €
131.0513	Einhänge-Schwimmerventil Mod. 513	1 St./Karton	55,50 €	66,05 €
131.0874	Einhänge-Schwimmerventil MAXIFLOW, Mod. 874	1 St./Karton	79,00 €	94,01 €
131.0475	Einhänge-Schwimmerventil MAXIFLOW Mod. 475, für Niederdruck	1 St./Karton	81,00 €	96,39 €
131.0717	Füllventil Mod. 717	1 St./Tüte	106,00 €	126,14 €



ZUBEHÖR FÜR TRÄNKEN

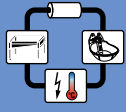

103.2005

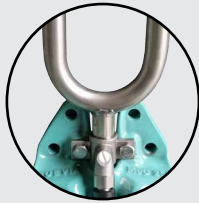

**ANSCHLUSSROHRE
AUS EDELSTAHL S. 120**



Umlaufrohr für Tränkebecken

Best.-Nr. 103.2005

- **Aus Edelstahl**
- Anschlüsse 3/4" AG
- Durch Einsatz dieses Umlaufrohres kann eine 3/4"-Ringleitung einfach am Ventil vorbei geführt werden
- Für Anschluss der SUEVIA Tränkebecken mit 3/4"-Ventil:
Mod. 25R-VA3/4" (Best.-Nr. 100.0259), Mod. 12P-VA3/4" (Best.-Nr. 100.0129 und 100.0128), Mod. 375-VA3/4" (Best.-Nr. 100.3759), Mod. 1200-VA3/4" (Best.-Nr. 100.1209), Mod. 18P-VA3/4" (Best.-Nr. 100.0189), Mod. 16P-VA3/4" (Best.-Nr. 100.0169), Mod. 19R-MS3/4" (Best.-Nr. 100.0198)
- H x B: ca. 123,5 x 17,5 cm

Best.-Nr.	Modellbeschreibung	Verpackungseinheit	Preis [€/St.] ohne MwSt.	Preis [€/St.] inkl. 19% MwSt.
103.2005	Umlaufrohr VA 3/4", für Tränkebecken	1 St.	82,45 €	98,12 €

Umlaufrohr für Trogränken

Best.-Nr. 103.2006

- **Aus Edelstahl**
- 2 Anschlüsse 3/4" AG + 1 Anschluss 3/4" IG
- Für Anschluss der SUEVIA Trogränken aus Edelstahl: Mod. 500 (Best.-Nr. 130.0500), Mod. 520 (Best.-Nr. 130.0520), Mod. 600 (Best.-Nr. 130.0600), Mod. 620 (Best.-Nr. 130.0620)
- Durch Einsatz dieses Umlaufrohres kann eine 3/4"-Ringleitung einfach am Ventil vorbei geführt werden
- H x B: ca. 120 x 15,5 cm

Best.-Nr.	Modellbeschreibung	Verpackungseinheit	Preis [€/St.] ohne MwSt.	Preis [€/St.] inkl. 19% MwSt.
103.2006	Umlaufrohr VA 3/4", für Trogränken Mod. 500, 520, 600, 620	1 St.	81,55 €	97,04 €

FITTINGE S. 128





Dreieck-Futtertrog Modell 210 Rechteck-Futtertrog Modell 211

- Futtertrog aus **hochwertigem UV-beständigem Polyethylen**
- Abgerundete Ecken zum Schutz der Tiere
- Nach innen gebogene Ränder verhindern Futterverluste
- Mit Ablaufstopfen zur Reinigung
- Modell 210 Dreieck-Futtertrog (Best.-Nr. 160.0210) Inhalt 22 l
- Modell 211 Rechteck-Futtertrog (Best.-Nr. 160.0211) Inhalt 26 l

Best.-Nr. 160.0210

Best.-Nr. 160.0211

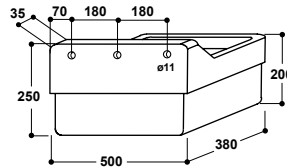
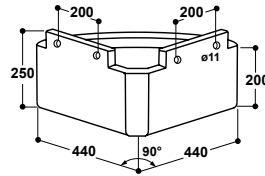

160.0210



160.0211

EMPFOHLEN FÜR:

Kälber, Pferde

Best.-Nr.	Modellbeschreibung	Verpackungseinheit	Preis [€/St.] ohne MwSt.	Preis [€/St.] inkl. 19% MwSt.
160.0210	Dreieck-Futtertrog Mod. 210	1 St.	55,00 €	65,45 €
160.0211	Rechteck-Futtertrog Mod. 211	1 St.	55,00 €	65,45 €

Halbrunder Futtertrog Modell 212

Best.-Nr. 160.0212

- Ideal zur Montage in Pferdeboxen, z. B. auf schwenkbaren Futtertüren!
- Mit Ablaufstopfen zur Reinigung
- Maße ca. 62 x 19 x 31 cm
- Inhalt 19 l

Best.-Nr.	Modellbeschreibung	Verpackungseinheit	Preis [€/St.] ohne MwSt.	Preis [€/St.] inkl. 19% MwSt.
160.0212	Halbrunder Futtertrog Mod. 212	1 St.	53,45 €	63,61 €



160.0212

Stiefel-Desinfektionswanne SD80

Best.-Nr. 160.1086

- Zur Vermeidung des Eintragens von Keimen in die Stallgebäude sollten alle Eingänge mit einer Stiefel-Desinfektionswanne ausgestattet werden.
- Aus hochwertigem Polyethylen-Kunststoff gefertigt
- Rutschfestes Bodenprofil**
- Für alle handelsüblichen Desinfektionsmittel geeignet
- Inhalt 19 l, Maße (L x B x H) ca. 80 x 60 x 11 cm

Best.-Nr.	Modellbeschreibung	Verpackungseinheit	Preis [€/St.] ohne MwSt.	Preis [€/St.] inkl. 19% MwSt.
160.1086	Stiefel-Desinfektionswanne SD80	1 St.	62,00 €	73,78 €



Klaubenbad KB200, 2,0 m

Best.-Nr. 160.0160

Klaubenbad KB280, 2,8 m

Best.-Nr. 160.0161

- Aus **hochwertigem UV-beständigem Polyethylen**
- Dank des durchdachten **Wabenprofils** wird die Klaue beim Durchschreiten gespreizt und die Flüssigkeit kann gut in den Zwischenklauen-Bereich eindringen; gleichzeitig treten die Tiere sicher auf
- Maße ca. 200 x 90 x 15 cm (KB200) oder 280 x 90 x 15 cm (KB280)
- Inhalt 200 l (KB200) oder 280 l (KB280)

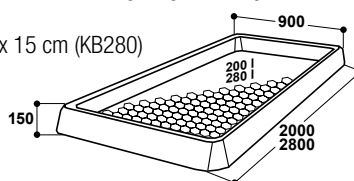

EMPFOHLEN FÜR:

Rinder, Milchkühe, Schafe

Best.-Nr.	Modellbeschreibung	Verpackungseinheit	Preis [€/St.] ohne MwSt.	Preis [€/St.] inkl. 19% MwSt.
160.0160	Klaubenbad für Rinder KB200	1 St.	249,00 €	296,31 €
160.0161	Klaubenbad für Rinder KB280	1 St.	414,00 €	492,66 €



mit Ablaufstopfen



mit Ablaufstopfen



mit Ablaufstopfen

mit Ablaufstopfen

2,8 m





ZUBEHÖR FÜR TRÄNKEN

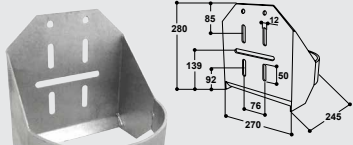

101.0466

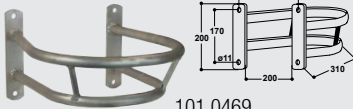

101.0469

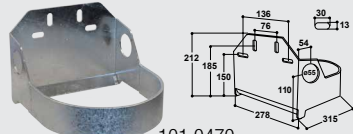

101.0470

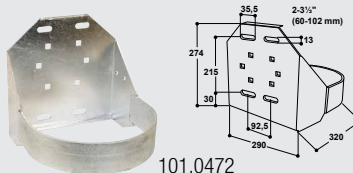

101.0472

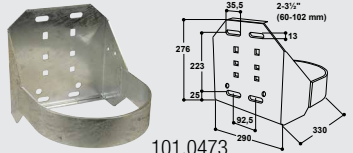

101.0473



101.0474



101.0475



102.0249



102.0255

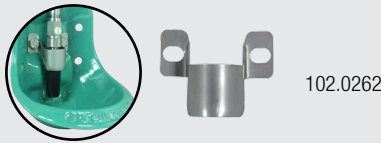

102.0262

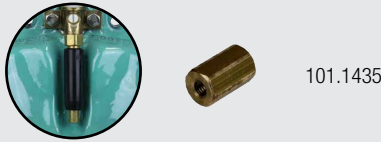

101.1435

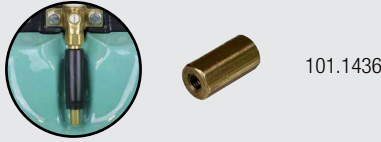

101.1436

Schutzbügel für Tränkebecken

Zum Schutz des Tränkebeckens vor Schlägen und Stößen durch die Tiere. Verzinkt.

Best.-Nr.	Passend für
101.0466	Modell 10P und 20 Wand- und Rohrbefestigung 1½" – 2" (48 - 60 mm)
101.0469	Modell 10P, 20, 12P, 25R, 46, 115, 1100 und 1200 nur Wandbefestigung, nicht passend für Tränken mit Ringleitungen. Für Pferde.
101.0470	Modell 130P, 340, RUB, RUC Wand- und Rohrbefestigung 1½" – 2" (48 - 60 mm)
101.0472	Modell 12P und 25R Wand- und Rohrbefestigung 2" – 3½" (60 - 102 mm)
101.0473	Modell 115 und 1200 Wand- und Rohrbefestigung 2" – 3½" (60 - 102 mm)
101.0474	Modell 19R, Wand- und Rohrbefestigung 2" – 3½" (60 - 102 mm)
101.0475	Modell 1220, Wand- und Rohrbefestigung 2" – 3½" (60 - 102 mm)

Vorteile der Schutzbügel 101.0472, 101.0473, 101.0474 und 101.0475:

- Vereinfachte Montage: zuerst wird das Tränkebecken in den Schutzbügel montiert, dann wird die komplette Einheit an den Pfosten mit Bügelschrauben montiert.
- Montage an 2"-3½"-Pfosten (60-102 mm) möglich
- Optimierte Passform für die jeweiligen Tränken
- Verstärkte Konstruktion, noch stabiler
- Bei Installation eines ¾"-Ringleitungs-Anschluss-Sets kann dieses durch zwei Schrauben (M10x35, bauseits) seitlich fixiert werden. Dies verhindert Undichtigkeiten der Ringleitung.
- Bei starker Beanspruchung wird der Schutzbügel an eine auf den Pfosten aufgeschweißte Platte montiert.

Anwendungsbilder:

Mod. 25R



Mod. 19R

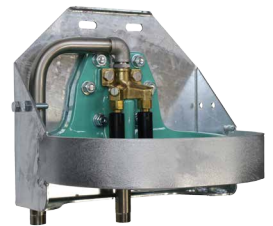

Best.-Nr.	Modellbeschreibung	Verpackungs- einheit	Preis [€/St.] ohne MwSt.	Preis [€/St.] inkl. 19% MwSt.
101.0466	Schutzbügel für Mod. 10P, 20	1 St.	59,70 €	71,04 €
101.0469	Schutzbügel für Mod.10P, 20, 12P, 25R, 46, 115, 1100 und 1200	2 St./Karton	29,85 €	35,52 €
101.0470	Schutzbügel für Mod. 130P, 340, RUB, RUC	1 St.	58,00 €	69,02 €
101.0472	Schutzbügel für Mod. 12P, 25R	1 St.	65,00 €	77,35 €
101.0473	Schutzbügel für Mod. 115, 1200	1 St.	65,00 €	77,35 €
101.0474	Schutzbügel für Mod. 19R	1 St.	90,00 €	107,10 €
101.0475	Schutzbügel für Mod. 1220	1 St.	87,00 €	103,53 €
131.0169	Befestigungsbügel M12 1½" – 2", verzinkt	1 St./Tüte	2,65 €	3,15 €
101.1241	Bügel verz. 2½" / 77 mm, mit Muttern u. Scheiben	1 St./Tüte	4,10 €	4,88 €
101.1242	Bügel verz. 3½" / 102 mm, mit Muttern u. Scheiben	1 St./Tüte	4,50 €	5,36 €
102.0249	Ventilschutz für Mod. 25R, 12P, 18P, 46, 375, 1200, 1200P	1 St.	9,50 €	11,31 €
102.0255	Ventilschutz für Mod. 20	1 St.	8,90 €	10,59 €
102.0262	Ventilschutz für Mod. 370	1 St.	8,70 €	10,35 €
101.1435	Ventilverlängerung für Mod. 25R, für Rinder mit Nasenring	1 St.	3,70 €	4,40 €
101.1436	Ventilverlängerung für Mod. 46, für Rinder mit Nasenring	1 St.	3,70 €	4,40 €



Adapterplatte für Rohre 2½" – 3½"

- Adapterplatte, verzinkt, **zur Rohrbefestigung von allen gängigen SUEVIA Tränkebecken** an 2½" – 3½" Pfosten
- Passend für Modelle: 10P, 12P, 16P, 18P, 19R, 20, 25R, 46, 60, 115, 130P, 340, 350, 370, 375, 1100, 1200
- 2 Befestigungsbügel erforderlich

Best.-Nr.	Modellbeschreibung	VPE	Preis [€/St.] ohne MwSt.	Preis [€/St.] inkl. 19% MwSt.
101.1240	Adapterplatte für 2½" – 3½"	1 St.	39,80 €	47,36 €
101.1241	Bügel verz. 2½" / 77 mm, mit Muttern u. Scheiben	1 St./Tüte	4,10 €	4,88 €
101.1242	Bügel verz. 3½" / 102 mm, mit Muttern u. Scheiben	1 St./Tüte	4,50 €	5,36 €
131.0169	Befestigungsbügel M12 1½" – 2", verzinkt	1 St./Tüte	2,65 €	3,15 €



77 mm / 2½": 101.1241
102 mm / 3½": 101.1242

Halter für Tränkebecken, verzinkt

- Für Befestigung von allen gängigen SUEVIA Tränkebecken an Pfosten (**rund und 8-Eck**) (z.B. für Modelle 10P, 12P, 16P, 18P, 19R, 20, 25R, 46, 115, 130, 340, 350, 1200)

Best.-Nr.	Modellbeschreibung	Verpackungseinheit	Preis [€/St.] ohne MwSt.	Preis [€/St.] inkl. 19% MwSt.
101.1486	Tränkehalter Rohr Ø 76 mm (2½")	1 St./Tüte	25,00 €	29,75 €
101.1487	Tränkehalter Rohr Ø 102 mm (3½")	1 St./Tüte	25,50 €	30,35 €
101.1488	Tränkehalter Rohr Ø 140 mm (5")	1 St./Tüte	31,00 €	36,89 €



101.1486



101.1487



101.1488

Eckhalter für Tränkebecken, verzinkt

- Für die Befestigung von Mod. 12P, 25R, 370 oder 375 in einer Ecke.

Best.-Nr.	Modellbeschreibung	Verpackungseinheit	Preis [€/St.] ohne MwSt.	Preis [€/St.] inkl. 19% MwSt.
101.1490	Eckhalter für Tränkebecken, verzinkt	1 St.	22,80 €	27,13 €



101.1490

Mineralsteinhalter aus Edelstahl

Best.-Nr. 101.0965

- Für Salzwürfel mit 24 cm Kantenlänge bis zu 25 kg

Best.-Nr.	Modellbeschreibung	Verpackungseinheit	Preis [€/St.] ohne MwSt.	Preis [€/St.] inkl. 19% MwSt.
101.0965	Mineralsteinhalter aus Edelstahl	1 St.	84,00 €	99,96 €



Panzerschlauch zum Anschluss von Tränken ½", ¾" oder 1"

- Flexibler Panzerschlauch zum Anschluss von Tränken
- Mit **Edelstahl-Drahtumflechtung**
- Ausführung ½", ¾" oder 1", in verschiedenen Längen lieferbar
- Überwurfmutter = IG, Außengewinde = AG, je nach Variante
- Inklusive Flach-Dichtung

Best.-Nr.	Modellbeschreibung	Verpackungseinheit	Preis [€/St.] ohne MwSt.	Preis [€/St.] inkl. 19% MwSt.
101.1276	Panzerschlauch 300 mm IG/AG ½"	1 St.	7,35 €	8,75 €
101.1277	Panzerschlauch 500 mm IG/AG ½"	1 St.	8,45 €	10,06 €
101.1278	Panzerschlauch 300 mm IG/AG ¾"	1 St.	11,05 €	13,15 €
101.1279	Panzerschlauch 500 mm IG/AG ¾"	1 St.	12,75 €	15,17 €
132.1182	Panzerschlauch 700 mm IG/AG ¾"	1 St.	18,25 €	21,72 €
101.1280	Panzerschlauch 1000 mm IG/IG 1"	1 St.	34,10 €	40,58 €





KÄLBER-IGLUS



Iglu+Umrandung Gesamtpreis:
Preis ohne MwSt.
Preis inkl. 19% MwSt.

Kälber-Iglu MINI

Für Kälber bis zur **6. Lebenswoche**

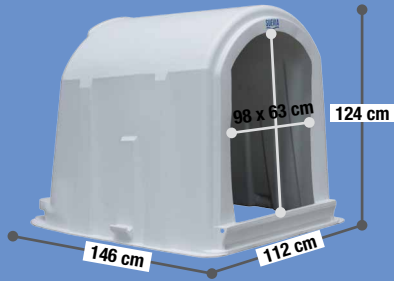

MINI mit verzinkter Umrandung



Kälber-Iglu MIDI

Für Kälber bis zur **8. Lebenswoche**



MIDI mit verzinkter Umrandung



Kälber-Iglu MAXI

Für Kälber bis zur **8. Lebenswoche**



MAXI mit verzinkter Umrandung



Einfache Bedienung, die Verriegelungs-bolzen zum Öffnen der Umrandung sind fest am Gitter befestigt



Immer frische Luft für das Kalb:
Mit einstellbarer Lüftungsscheibe in der Rückwand



Aus **hochwertigem Polyethylen** im Rotationsverfahren gefertigt – dadurch stoßunempfindlich, wetterbeständig und natürlich UV-stabil



Zum Reinigen werden die Iglus einfach hochgekippt. Die Iglus können mit dem Hochdruckreiniger und handelsüblichen Reinigungsmitteln schnell gereinigt werden.

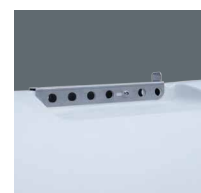

Zusätzliche Frischluftzufuhr:
Mit einstellbarer Dach-Entlüftung (MAXI)



Iglu MAXI ist mit **zwei Aufhängeösen** versehen, dadurch einfacher Transport möglich.



Umrandung 131.1435 für MINI + MIDI

- Feuerverzinkte Umrandung, einfaches Handling, **Länge ca. 145 cm**
- Umrandung für MINI / MIDI: bestehend aus 2 Seitenteilen und Türe mit 2 Schlupf, ohne Eimerhalter 131.1016, ohne Nuckeleimerhalter 131.1015 (Zubehör siehe Seite 78)
- Inklusive aller Schrauben und Verbindungsteile



Türe kann einhändig geöffnet werden und lässt sich einfach zuschlagen!



Zubehör siehe Seite 78



131.1437

Funktionelle Umrandung, mit großen Rädern, dadurch leichtes Verschieben!
Optional mit einer Deichsel (131.1437)

PG 2

Best.-Nr.	Modellbeschreibung	VPE	Preis [€/St.] ohne MwSt.	Preis [€/St.] inkl. 19% MwSt.
130.1403	Kälber-Iglu MINI, blickdicht	1 St.	270,00 €	321,30 €
130.1502	Kälber-Iglu MIDI, blickdicht	1 St.	367,00 €	436,73 €
130.1602	Kälber-Iglu MAXI, blickdicht	1 St.	463,00 €	550,97 €
131.1435	Umrandung für Kälber-Iglu MINI und MIDI, verzinkt, inkl. 2 Seitenteilen mit Rädern und Frontgitter mit 2 Schlupf	1 St.	254,00 €	302,26 €
131.1437	Deichsel für 131.1435	1 St.	75,00 €	89,25 €
131.1633	Umrandung für Kälber-Iglu MAXI, verzinkt, inkl. 2 Seitenteilen mit Rädern und Frontgitter mit 2 Schlupf	1 St.	290,00 €	345,10 €
131.1416	Gitter-Türe mit 2 Schlupf, verzinkt, für MINI/MIDI/MAXI	1 St.	108,00 €	128,52 €

ZUBEHÖR:



300.0288



131.1418



300.0012



300.0013



131.1016



131.1015

Für den Versand stapelbar!

- Iglu MINI: max. 6 St./Palette
- Iglu MIDI: max. 6 St./Palette
- Iglu MAXI: max. 6 St./Palette



Bei belegtem Kälber-Iglu kann der Auslauf abgeschoben werden. Durch die umsetzbare Türe wird das Kalb im Iglu zurückgesperrt.



Gitter-Tür mit 2 Schlupf (131.1416)
für MINI, MIDI und MAXI, wenn das Kalb ohne Umrandung gehalten wird

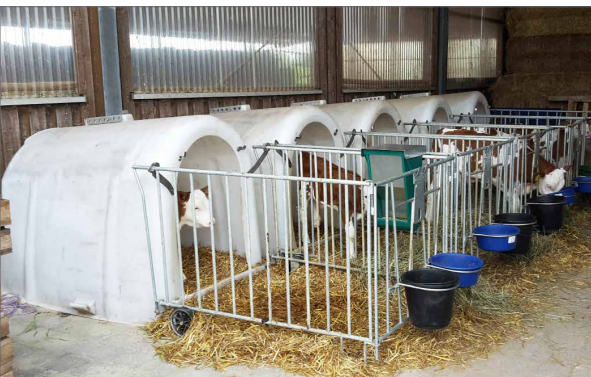



KÄLBER-IGLUS



Zubehör für Kälber-Iglus

Das umfangreiche Zubehör bietet eine ideale Ausstattung zur Versorgung der Tiere und kann von jedem Benutzer individuell nach seinen Wünschen zusammengestellt werden. So kann z.B. Raufutter, das ab dem achten Lebenstag zur Verfügung stehen soll, über Heuraufen, sowie Wasser über Tränkeimer angeboten werden.



Best.-Nr.	300.0013	300.0049	131.1015	300.0012	300.0288	131.1016
	Kälber-Tränkeimer , abgeflacht, 8 l	Deckel für Kälber-Tränkeimer	Halter für den Kälber-Tränkeimer, verzinkt	Eimer aus Kunststoff, 12 l	Futterschale aus Kunststoff, 5 l	Halter , verzinkt für 12 l Eimer oder Futterschale 5 l
Preis [€/St.] ohne MwSt.	8,00 €	2,50 €	2,50 €	5,00 €	3,50 €	13,30 €
Preis [€/St.] inkl. 19% MwSt.	9,52 €	2,98 €	2,98 €	5,95 €	4,17 €	15,83 €



Best.-Nr.	131.1418	131.1420	300.0632
	Heu- und Kraftfutterbehälter für Standard-Umrandung. Hochwertiges stabiles Kunststoffgehäuse mit einfach aufklappbarem verzinktem Deckel. Der obere Teil dient als Heuraufe (Raufenstäbe aus Edelstahl). In der unteren Futterschale kann den Tieren zur Angewöhnung Kraftfutter angeboten werden	Kraftfutterbehälter für TMR , für Standard-Umrandung	Kälberdecke Standard , grau, Rückenlänge 67 cm Unterstützt bei kalter Witterung den Stoffwechsel der Kälber und leistet, besonders in den ersten Lebenstagen, einen Beitrag zur Stärkung des Immunsystems.
Preis [€/St.] ohne MwSt.	62,00 €	68,00 €	28,15 €
Preis [€/St.] inkl. 19% MwSt.	73,78 €	80,92 €	33,50 €





SUEVIA

KÄLBER-IGLUS



SUEVIA 5er Kälber-Iglu

- SUEVIA Gruppen-Iglu für bis zu 5 Kälber, aus hochwertigem, UV-beständigem Polyethylen
- Die Kälber finden im Iglu sowohl im Sommer als auch im Winter einen trockenen, eingestreuten Liegeplatz, der sie vor Wind und Wetter schützt.
- Das Lichtundurchlässige Iglu bietet den Tieren, bei hohen Temperaturen, einen schattigen Rückzugsplatz, wo sie vor einer direkten Sonneneinstrahlung geschützt sind.
- Dank des durchdachten Belüftungssystem kann der Luftaustausch optimal an die jeweiligen Witterungsverhältnisse angepasst werden.
- Die glatte Oberfläche lässt sich einfach reinigen.
- Die Verwendung eines besonders schlagzähen Kunststoffes verringert die Gefahr einer Rissbildung, wie sie bei anderen Materialien (alternativ: wie sie z.B. bei GFK) häufig anzutreffen ist, erheblich.
- Eine serienmäßige Edelstahl-Schwelle und seitliche Verstärkungswinkel geben eine zusätzliche Stabilität und bilden die Grundlage für eine jahrelange Nutzung.
- Eine drehbare große Hebeöse am First ermöglicht ein einfaches Anheben und Versetzen des Iglus.

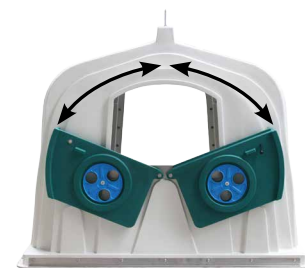

Mit dem SUEVIA 5er-Iglu bieten Sie Ihren Kälbern die idealen Voraussetzungen für ein schnelles und gesundes Wachstum!

Einstreufenster mit integrierter Lüftung. Bei Bedarf kann ein erhöhter Luftaustausch erreicht werden.

Drehbare Hebeöse für einfaches Versetzen des Iglus von allen Seiten erreichbar.





KÄLBER-IGLUS



Stabile verzinkte Umrandung

- Fang-Fressgitter mit Einzel- und Gruppenverriegelung
- Eingangstüre mit umlaufendem Rahmen, der auch bei geöffneter Gittertüre eine hohe Stabilität gewährleistet
- Umfangreich verfügbares Zubehör macht eine individuelle Anpassung an Ihre spezifischen Betriebsabläufe möglich



Zurücksperrern der Kälber mit dem Seitenteil der Umrandung



Tränkebecken mit Lockwassermulde Mod. 375-VA $\frac{3}{4}$ " (100.3759) mit Befestigung (131.1768) an der Umrandung



Einhandbedienung der Türe, schließt durch einfaches Zuschlagen

PG
2

Best.-Nr.	Bezeichnung	Verpackungs- einheit	Preis [€/St.] ohne MwSt.	Preis [€/St.] inkl. 19% MwSt.
130.1742	5er Kälber-Iglu: inkl. 2 große Schwenkflügel an der Rückseite; Verstärkungseisen aus Edelstahl; drehbarer Transportöse. Abmaße Außen: (L x B x H) 243 x 226 x 180 cm Abmaße Innen: (L x B x H) 220 x 208 x 173 cm; Durchgangshöhe 147 cm	1 St.	1.312,00 €	1.561,28 €
131.1761	Umrandung für 5er Kälber-Iglu: Front mit Fang-Fressgitter für 5 Kälber mit Einzel- und Gruppenabspernung; Seitenteil mit 3 Öffnungen für optionale Halterung für 1 m-Futtertrog; Seitenteil mit Türe	1 St.	858,00 €	1.021,02 €
131.1762	Hochschwenkbare und arretierbare Halterung für 5x Kälber-Tränkeimer (ohne Tränkeimer)	1 St.	127,00 €	151,13 €
300.0013	Kälber-Tränkeimer, abgeflacht, 8 l, kpl. mit Ventil und Sauger	1 St.	8,00 €	9,52 €
300.0049	Deckel für Kälber-Tränkeimer 8 l, abgeflacht	1 St.	2,50 €	2,98 €
131.1763	Halterung für Futtertrog 2 m	1 St.	99,00 €	117,81 €
131.1764	Futtertrog 2 m	1 St.	115,00 €	136,85 €
131.1765	Futtertrog 1 m	1 St.	52,00 €	61,88 €
131.1766	Halterung für Futtertrog 1 m für Seitenteil	1 St.	54,10 €	64,38 €
131.1767	Halterung für 5x 15 l-Eimer	1 St.	95,90 €	114,12 €
131.1768	Befestigung für Mod. 375, verzinkt, mit Schrauben	1 St.	26,00 €	30,94 €
300.0045	Eimer, 15 l (grün)	1 St.	6,50 €	7,74 €
100.3753	Tränkebecken Mod. 375-MS $\frac{3}{4}$ "	1 St./Karton	65,50 €	77,95 €
100.3759	Tränkebecken Mod. 375-VA $\frac{3}{4}$ "	1 St./Karton	79,50 €	94,61 €



ZUBEHÖR:



131.1763 Halterung für Futtertrog 2 m
(oder 2x Futtertrog 1 m)



131.1764 Futtertrog 2 m (für die Halterung 131.1763)

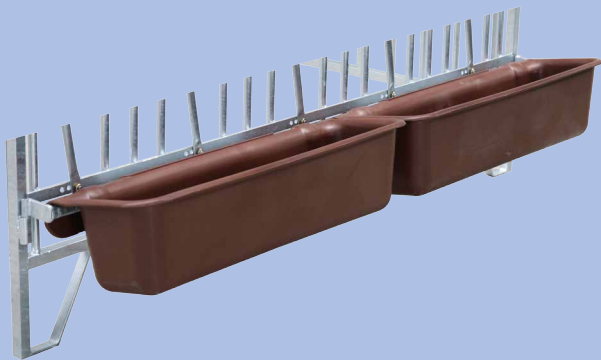

131.1765 Futtertrog 1 m (1 oder 2 Stück für die Halterung 131.1763)



131.1766 Halterung für Futtertrog 1 m



131.1765 Futtertrog 1 m am Seitenteil (131.1766 Halterung für
Futtertrog 1 m benötigt)

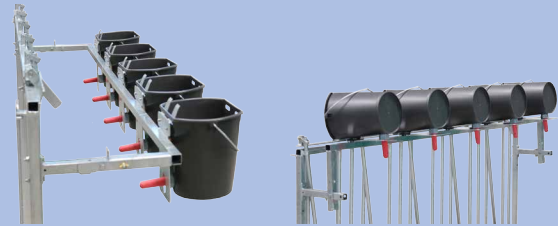

131.1762 Halterung für 5 Tränkeimer, hochklappbar und arretierbar



300.0013 Kälber-Tränkeimer, abgeflacht, 8 l
300.0049 Deckel für Kälber-Tränkeimer 8 l, abgeflacht

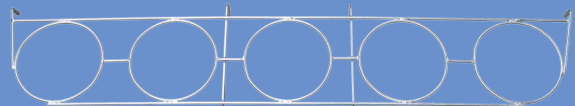

131.1767 Halterung für 5x 15 l-Eimer



300.0045 Eimer, 15 l (grün)





KUHBÜRSTEN

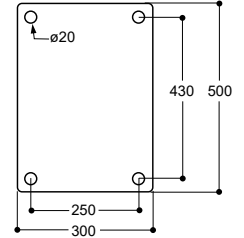
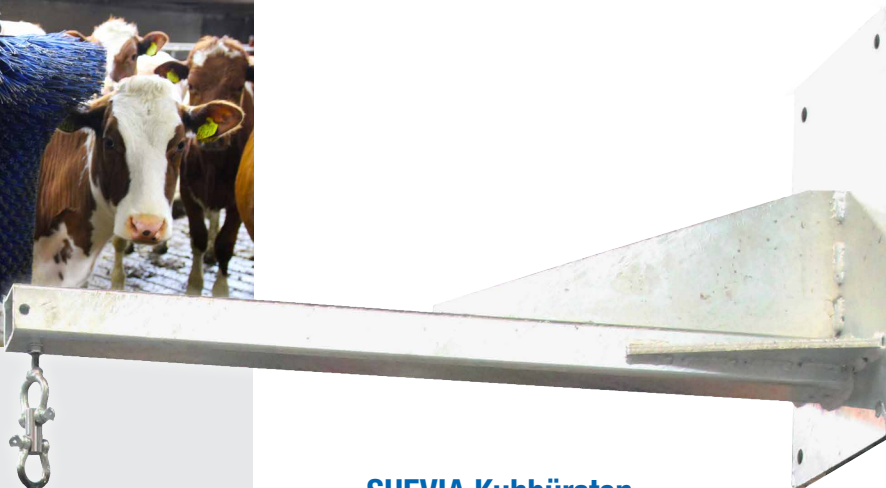

SUEVIA Kuhbürsten

Sauber, gesund und sicher!

Kühe haben das Bedürfnis, sich zu scheuern und zu kratzen. Dadurch reinigen sie sich selbst und befreien sich von Schmutz. Das Bürsten stimuliert und regt den Blutkreislauf an. Der Einsatz einer SUEVIA Kuhbürste ist ein wesentlicher **Beitrag zur Steigerung des Kuhkomforts** und somit eine Grundvoraussetzung für eine hohe Milchleistung. Die Tiere werden ruhiger, ihr Wohlbefinden wird gesteigert. Das zeitaufwendige Putzen der Tiere von Hand wird auf ein Minimum reduziert.

Bürste TWISTER

- Freihängende, pendelnde Bürste, ohne elektrischen Antrieb
- Bietet den Tieren eine ideale Möglichkeit sich zu kratzen und zu scheuern
- Ideales Beschäftigungsmaterial für die Tiere
- Durch pendelnde Aufhängung für unterschiedlich große Tiere geeignet, keine Höheneinstellung notwendig
- Körpergerechte Bürstenform, 75 cm lang
- Knickfeste Borsten aus hochfestem Spezial-Kunststoff
- Einfache Montage
- Je nach Gebäudehöhe wird die Bürste einfach von der Decke oder einem Dachsparren mittels Montagestange abgehängt (Länge 75 cm, Best.-Nr. 131.4151). Bei höheren Befestigungspunkten können bei Bedarf mehrere Montagestangen montiert werden. Alternativ kann die Befestigung mittels eines verzinkten, stabilen Auslegers (Best.-Nr. 131.4152) an einer Wand oder einer Hallenstütze erfolgen. Ausleger und Montagestange sind getrennt zu bestellen.
- Geeignet für Innen- und Außenbereich

EMPFOHLEN FÜR:

Rinder, Kälber, Ziegen, Pferde

PG
2

Best.-Nr.	Modellbeschreibung	Verpackungseinheit	Preis [€/St.] ohne MwSt.	Preis [€/St.] inkl. 19% MwSt.
131.4153	Bürste für Kuhbürste TWISTER	10 St./Palette	394,00 €	468,86 €
131.4151	Montagestange mit angeschweißten Schäkeln, Länge 75 cm	1 St.	16,55 €	19,69 €
131.4152	Ausleger, verzinkt	10 St./Palette	215,00 €	255,85 €





Pat.

Kuhbürste EASYCLEANER

Best.-Nr. 130.5011

Bürste EASYCLEANER MINI für Kälber/Ziegen

Best.-Nr. 130.5015

- Schräg gestellte Teller-Bürste. Die großflächige Bürstfläche und die rotierende Bürstbewegung sorgt für eine gleichmäßige Massage der Kopf- und Rückenpartie sowie großen Teilen der Flanken und bietet den Tieren ein Maximum an Kuhkomfort
- Durch die Schrägstellung der Bürste für unterschiedlich große Tiere geeignet, keine Höheneinstellung notwendig
- Borsten aus hochfestem Spezial-Kunststoff
- Solide, platzsparende Ausführung
- Antrieb über wartungsfreies, langlebiges Getriebe mit gehärteten Zahnrädern
- Einfaches Einschalten durch Berührung der Bürste
- Drehrichtungswechsel der Bürste bei jedem Einschalten, dadurch gleichmäßige Abnutzung der Borsten. Laufzeit fest eingestellt: ca. 2 min.
- Umkehrwiderstand einstellbar. Bei erhöhtem Widerstand, z.B. durch einen aufgewickelten Schwanz, stoppt die Kuhbürste automatisch und wechselt die Drehrichtung
- Geeignet für Innenbereich. Einfache Montage an Wand oder Pfeiler.
- **EASYCLEANER für 60 Kühe, EASYCLEANER MINI für 80 Kälber/Ziegen.**

Technische Daten:

Best.-Nr.	130.5015	130.5011
Elektromotor	230 V, 50 Hz	230 V, 50 Hz
Motorleistung	370 W	370 W
Bürstendrehzahl	34 U/min	34 U/min
Abmaße ca. (H x B x T)	900 x 600 x 700	960 x 830 x 780
Gewicht	ca. 65 kg	ca. 67 kg

Kompakte Bauform, auch für beengte Platzverhältnisse!

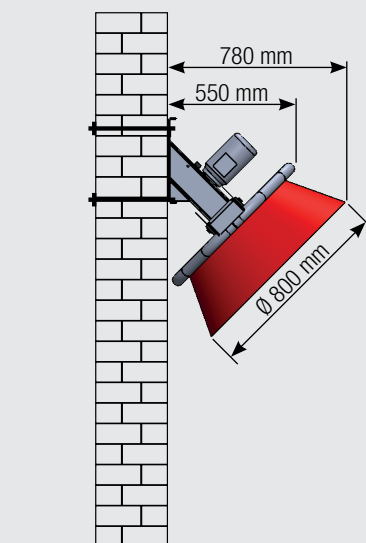

PG 2

Best.-Nr.	Modellbeschreibung	Verpackungseinheit	Preis [€/St.] ohne MwSt.	Preis [€/St.] inkl. 19% MwSt.
130.5011	Kuhbürste EASYCLEANER, 230 V, 50 Hz	2 St./Palette	1.390,00 €	1.654,10 €
130.5015	Bürste EASYCLEANER MINI für Kälber/Ziegen, 230 V, 50 Hz	2 St./Palette	1.310,00 €	1.558,90 €





KUHBÜRSTEN





**ENERGIESPAREND
+ SCHALTERLOS!**

Kuhbürste KRAZZMAXX IV

Best.-Nr. 130.5010

- Körpergerechte, taillierte Bürstenformen, Borsten aus hochfestem Spezial-Kunststoff
- Für **bis zu 100 Kühe** geeignet. Um allen Tieren einer Gruppe gleichermaßen die Nutzung der Kuhbürste zu ermöglichen, liegt der ideale Tierbesatz bei ca. 60 Tieren
- Antrieb über wartungsfreies, langlebiges **Getriebe mit gehärteten Zahnrädern, MADE IN GERMANY!**
- Spritzwassergeschützter und staubdichter Motor. Durch den integrierten Frequenzrichter deutliche **Stromeinsparung von bis zu 35%** gegenüber herkömmlichen Motoren bei gleicher Bürstenleistung.
- Größenausgleich ca. 250 mm. Durch pendelnde Aufhängung für unterschiedlich große Tiere geeignet
- Die KRAZZMAXX IV **startet automatisch**, sobald sich ein Tier an der Bürste scheuert. Kein Schalter oder Hochdrücken mehr notwendig. Die Bürste läuft so lange ein Tier sich daran bürstet. Ohne Belastung läuft die Bürste ca. 20 s nach. Bei jeder Aktivierung erfolgt ein Drehrichtungswechsel, wodurch eine gleichmäßige Abnutzung der Borsten sichergestellt wird.
- Bei erhöhtem Widerstand, z.B. durch einen aufgewickelten Schwanz, stoppt die KRAZZMAXX automatisch und wechselt die Drehrichtung.
- Bürste komplett anschlussfertig montiert, für Innen- und Außenbereich. Bei einer Montage im Laufhof wird die Anbringung eines Schutzdachs empfohlen, um bei Nässe ein Verkleben der Bürsten durch Schmutzpartikel und Haare zu vermeiden.

Technische Daten:

Best.-Nr.	130.5010
Elektromotor	230 V, 50/60 Hz
Motorleistung	250 W
Schutzart	IP54
Bürstendrehzahl	45 U/min
Abmaße (H x B x T)	1150 x 400 x 1085 mm
Gewicht	124 kg

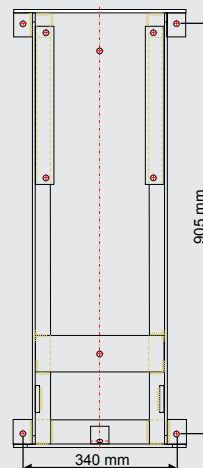

**PG
2**

Best.-Nr.	Modellbeschreibung	Verpackungs- einheit	Preis [€/St.] ohne MwSt.	Preis [€/St.] inkl. 19% MwSt.
130.5010	Kuhbürste KRAZZMAXX IV, 230 V, 50/60 Hz	2 St./Palette 68 St./Lkw	2.599,00 €	3.092,81 €



DVGW CERT GEPRÜFTE TRÄNKEN FÜR BOXENLAUFSTÄLLE



SONDERAUSFÜHRUNG



Ansicht Ablauf von außen



Ansicht Ablauf von innen



DVGW CERT
Anschlusssicher W 540

"Mod. 600, DVGW CERT geprüft" und "Mod. 620, DVGW CERT geprüft" verfügen über eine integrierte Sicherungseinrichtung, die das Trinkwassernetz vor Verunreinigungen durch Rückfließen gemäß DIN EN 1717 und DIN 1988 schützt. Dafür haben diese Modelle jetzt das offizielle DVGW-Konformitätszeichen „DVGW CERT Anschlusssicher W 540“ erhalten. Das Zertifikat bescheinigt offiziell, dass diese Tröge gemäß DIN EN 1717 (Wasser-Kategorie 5) und DIN 1988 mit der erforderlichen Sicherungseinrichtung ausgestattet sind. Eine Netztrennung zum Wasserversorger ist bei diesen Trögen nicht notwendig.

SUEVIA Schwimmer-Trogtränken, DVGW CERT geprüft

- **DVGW CERT geprüft, Anschlusssicher nach W 540 und EN 1717**
- Für alle Laufställe geeignet – **besonders platzsparend!**
- Ganz aus rostfreiem **Edelstahl** gefertigt
- Ruhiges und zügiges Tränken der Tiere durch eingebautes Schwimmventil, Wasserzufluss bis zu **40 l/min**
- Ideal für Tiere mit Nasenring / Saugentwöhner
- Anschluss an eine Ringleitung mit Zubehör
- Tränke nach oben weitgehend abgedeckt, dadurch kaum Verschmutzung
- Befestigung sowohl an der Wand wie auch an Rohre möglich

ZUBEHÖR:

- **Schutzbügel** für Mod. 480, 500, 600 (Best.-Nr. 131.1391), verzinkt
- **Schutzbügel** für Mod. 490, 520, 620 (Best.-Nr. 131.1393), verzinkt
- **Wandhalterung 90°** für Mod. 480, 500, 600 (Best.-Nr. 131.1050), verzinkt
- **Schutzbügel**, verzinkt (Best.-Nr. 131.1394) für Mod. 500, 600 (montiert mit Wandhalterung 90°)

EMPFOHLEN FÜR:

Milchkühe und Rinder mit Saugentwöhner (Nasenring)

Schwimmer-Trogtränke Modell 600, DVGW CERT geprüft

Best.-Nr. 130.0601

- Mit einer Tränkstelle **für 15 – 20 Tiere**
- Anschluss $\frac{3}{4}$ " AG seitlich, **rechts oder links durch Versetzen des Ventils möglich**
- Mit großem Ablauf
- Anbau einer **Zusatzheizung** (Best.-Nr. 131.0524) und einer **Ventil-Heizung** (Best.-Nr. 131.0527) möglich

Schwimmer-Doppel-Trogtränke Modell 620, DVGW CERT geprüft

Best.-Nr. 130.0621

- Tränke mit zwei gegenüberliegenden Tränkstellen **für 30 – 40 Tiere**
- Keine Verdrängungskämpfe wie an Längströgen, **dadurch gleichzeitige Wasseraufnahme von zwei Tieren**
- Anschluss $\frac{3}{4}$ " AG seitlich
- Mit zwei großen Abläufen
- Mit Halterungen für seitliche Wandbefestigung
- Anbau von **2 Zusatzheizungen** (Best.-Nr. 131.0524) möglich
- Für erhöhten Frostschutz, Einbau einer **Ventil-Heizung** (Best.-Nr. 131.0527) empfohlen

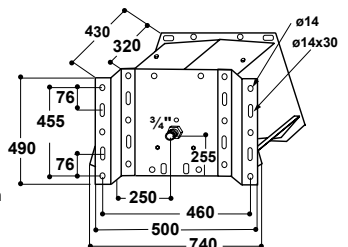
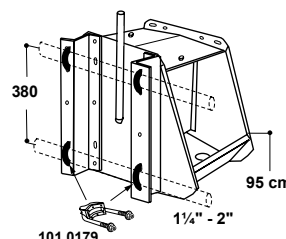
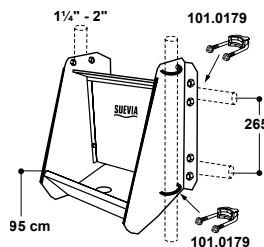
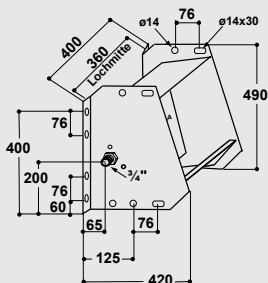



DVGW CERT GEPRÜFTE TRÄNKEN FÜR BOXENLAUFSTÄLLE

Möglichkeiten des Frostschutzes

Frostsicher mit Zusatzheizung

Bei der heizbaren Ausführung wird das Modell 600/620 mit einer **Zusatzheizung** (24 V, 80 W) ausgerüstet. Die Zusatzheizung wird von unten an dem Tränktrog befestigt. Um die Wasserzuleitung frostfrei zu halten, wird diese mit der **Frostschutz-Heizleitung 24 V** (20 W, 2 m, 101.0861 oder 30 W, 3 m, 101.1863) umwickelt und parallel zur Zusatzheizung an den Transformator angeschlossen. Die Heizleitung und das Wasserrohr müssen zusätzlich isoliert und gegen Tierverbiss geschützt werden. Die Stromversorgung erfolgt über einen **Transformator** (24 V). Ein Außen-Thermostat (101.0389) kann dem Transformator vorgeschaltet werden.

- **Für beide Modelle:** Zusatzheizung Modell 524 (Best.-Nr. 131.0524) 24 V, 80 W zum Frostfreihalten des Wassers in der Tränkschale
- **Für Modell 620:** Verwendung von 2 Zusatzheizungen empfohlen

Erhöhter Frostschutz für das Ventil, bis zu -30°C (bei beiden Modellen)

Eine Ventil-Heizung (24 V, 7 W, 131.0527) kann jederzeit nachgerüstet werden.

Anschluss an eine Stichleitung

Frostschutz-Heizleitung 24 V (20 W, 2 m, 101.0861 oder 30 W, 3 m, 101.1863) zum Beheizen einer Stichleitung. Bei Verwendung einer Frostschutz-Heizleitung wird diese parallel mit der vom Transformator kommenden Stromzuleitung an der Heizspirale des Tränkebeckens angeschlossen. Wird die Frostschutz-Heizleitung auf Kunststoff-Leitungen verlegt, achten Sie bitte darauf, dass die Leitung für Warm- und Kaltwasser geeignet ist. Zur besseren Wärmeverteilung muss die Kunststoff-Leitung, bevor das Kabel aufgelegt wird, zunächst mit einem Alu-Klebeband (Best.-Nr. 101.1099) umwickelt werden.

Anschluss an eine Ringleitung

- In Verbindung mit einem Ringleitungs-Anschluss-Set ¾" (Best.-Nr. 103.1984) ist ein problemloser Einbau in eine Ringleitung möglich!
- Soll auch das Wasser in der Tränkschale frostfrei gehalten werden, wird die Heizung Modell 524 eingesetzt.
- **In besonders kalten Regionen kann für erhöhten Frostschutz des Ventils die Ventil-Heizung** (24 V, 7 W, 131.0527) zusätzlich verwendet werden.

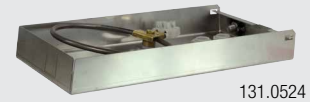

131.0524



Ventil-Heizung
(Best.-Nr. 131.0527)
eingebaut in Mod. 600



2 m: 101.0861
3 m: 101.1863



103.3004
für Modell 620



103.1984
für Modell 600

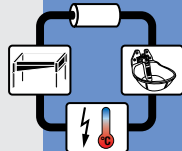

Best.-Nr.	Modellbeschreibung	Verpackungs- einheit	Preis [€/St.] ohne MwSt.	Preis [€/St.] inkl. 19% MwSt.
130.0601	Schwimmer-Trogtränke Mod. 600, DVGW CERT geprüft	1 St.	449,00 €	534,31 €
130.0621	Schwimmer-Doppel-Trogtränke Mod. 620, DVGW CERT geprüft	1 St.	769,00 €	915,11 €
131.1391	Schutzbügel für Mod. 480, 500, 600	1 St.	64,00 €	76,16 €
131.1393	Schutzbügel für Mod. 490, 520, 620	1 St.	105,00 €	124,95 €
131.1050	Wandhalterung 90° für Mod. 480, 500, 600	1 St.	131,00 €	155,89 €
131.1394	Schutzbügel für Mod. 480, 500, 600 (montiert mit Wandhalterung 90°), verzinkt	1 St.	64,00 €	76,16 €
131.0524	Zusatzheizung Mod. 524, 24 V, 80 W	1 St.	47,50 €	56,53 €
131.0527	Ventil-Heizung Mod. 527, 24 V, 7 W	1 St./Tüte	54,50 €	64,86 €
101.0380	Transformator 230/24 V, 100 W	1 St./Karton	88,50 €	105,32 €
101.0390	Transformator 230/24 V, 200 W	1 St./Karton	116,00 €	138,04 €
101.0392	Transformator 230/24 V, 400 W	1 St./Karton	190,00 €	226,10 €
101.0861	Frostschutz-Heizleitung, 24 V, 20 W, 2 m	1 St.	38,00 €	45,22 €
101.1863	Frostschutz-Heizleitung, 24 V, 30 W, 3 m	1 St.	43,00 €	51,17 €
101.1099	Alu-Klebeband, Breite 50 mm, Länge 50 m	50 m/Rolle	7,30 €	8,69 €
101.0389	Außen-Thermostat	1 St./Karton	71,50 €	85,09 €
103.1984	Ringleitungs-Anschluss-Set ¾" für Mod. 600	1 St./Tüte	47,00 €	55,93 €
103.3004	Ringleitungs-Anschluss-Set ¾" für Mod. 620	1 St./Tüte	32,55 €	38,73 €



131.1393
Schutzbügel, verzinkt,
für Mod. 520 und 620



131.1391
Schutzbügel, verzinkt,
für Mod. 500 und 600



131.1050
Wandhalterung
90°, verzinkt
für Mod. 500
und 600

131.1394
Schutzbügel für Mod. 480,
500, 600 (montiert mit
Wandhalterung 90°), verzinkt





DVGW CERT GEPRÜFTE TRÄNKEN FÜR BOXENLAUFSTÄLLE

SONDERAUSFÜHRUNG

DVGW
CERT
Anschlussicher
W 540



Alle "SUEVIA Schnellablauf-Tröge, DVGW CERT geprüft" verfügen über eine integrierte Sicherungseinrichtung, die das Trinkwassernetz vor Verunreinigungen durch Rückfließen gemäß DIN EN 1717 und DIN 1988 schützt. Dafür haben die "SUEVIA Schnellablauf-Tröge, DVGW CERT geprüft" jetzt das offizielle DVGW-Konformitätszeichen „DVGW CERT Anschlussicher W 540“ erhalten. Das Zertifikat bescheinigt offiziell, dass diese Tröge gemäß DIN EN 1717 (Wasser-Kategorie 5) und DIN 1988 mit der erforderlichen Sicherungseinrichtung ausgestattet sind. Eine Netztrennung zum Wasserversorger ist bei diesen Trögen nicht notwendig.

SUEVIA Schnellablauf-Trog, DVGW CERT geprüft

1,4 m, 1,9 m, 2,3 m, 2,85 m für Wand- oder Bodenbefestigung

- **Anschlussicher nach W 540 (EN 1717)** zum direkten Anschluss an das Trinkwassernetz
- **Konische, abgeschrägte Tränkwanne aus rostfreiem Edelstahl** für Wandbefestigung
- Geringer Wasserverlust durch Tränkwanne mit Anti-Schleckrand
- Eingebautes Schwimmventil, Wasserzulauf bis zu 40 l/min, Anschluss ¾" AG, stirnseitig, Anschluss nur als Stichleitung
- **Werkzeuglos aufklappbare Schwimmerabdeckung**
- Ablaufstopfen inklusive **Stopfenhalter DE LUXE**.
- **Große Ablauföffnung** für schnelle Entleerung, mit Halterung für ein Abflussrohr

ZUBEHÖR:

- **Füße** (131.6031, 1 Satz = 4 Stück) lieferbar
- **Zusatzheizung:** Einfache Montage unter der Tränkwanne. Bei der Reinigung keine störenden Kanten in der Tränkwanne. Frostschutz der Tränke **bis zu -20°C**. Zum Beheizen der Stichleitung: **Frostschutz-Heizleitung** 24 V (20 W, 2 m, 101.0861; oder 30 W, 3 m, 101.1863) erforderlich. Bei Verwendung einer Frostschutz-Heizleitung wird diese parallel an der Heizspirale des Trogs angeschlossen. Zur Stromversorgung ist ein **Transformator** 230/24 V erforderlich. Ein Außen-Thermostat (101.0389) kann dem Transformator vorgeschaltet werden.

Trog (Best.-Nr.)	Länge	Inhalt	Zusatzheizung (Best.-Nr.)	Spannung, Leistung
130.6414	1,4 m	100 l	131.6060	24 V, 180 W
130.6419	1,9 m	130 l	131.6061	24 V, 180 W
130.6423	2,3 m	160 l	131.6062	24 V, 360 W
130.6428	2,85 m	200 l	131.6062	24 V, 360 W

PROFI-TIPP!

Über ein KG-Abflussrohr (DN125) kann das Wasser gezielt abgeführt werden!

Keine Eisfläche im Laufgang im Winter!



abgerundete Kanten am Trog und abgerundete Ecken!



Stopfenhalter DE LUXE:

einfachstes Öffnen und Schließen des Ablaufs oberhalb der Wasseroberfläche

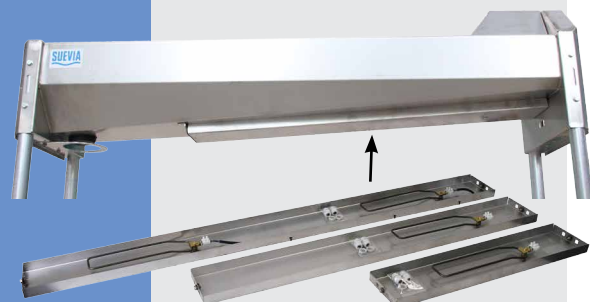

131.6062

131.6061

131.6060

EMPFOHLEN FÜR:

Rinder, Milchkühe

Best.-Nr.	Modellbeschreibung	Verpackungseinheit	Preis [€/St.] ohne MwSt.	Preis [€/St.] inkl. 19% MwSt.
130.6414	Schnellablauf-Trog, DVGW CERT geprüft, 1,4 m	1 St.	839,00 €	998,41 €
130.6419	Schnellablauf-Trog, DVGW CERT geprüft, 1,9 m	1 St.	945,00 €	1.124,55 €
130.6423	Schnellablauf-Trog, DVGW CERT geprüft, 2,3 m	1 St.	1.039,00 €	1.236,41 €
130.6428	Schnellablauf-Trog, DVGW CERT geprüft, 2,85 m	1 St.	1.199,00 €	1.426,81 €
131.6031	1 Satz Füße (= 4 Stück)	1 Satz	102,00 €	121,38 €
131.6060	Zusatzheizung Mod. 6060, 24 V, 180 W	1 St./Karton	79,00 €	94,01 €
131.6061	Zusatzheizung Mod. 6061, 24 V, 180 W	1 St./Karton	99,00 €	117,81 €
131.6062	Zusatzheizung Mod. 6062, 24 V, 360 W	1 St./Karton	147,00 €	174,93 €
131.0527	Ventil-Heizung Mod. 527, 24 V, 7 W	1 St./Tüte	54,50 €	64,86 €
101.0390	Transformator 230/24 V, 200 W	1 St./Karton	116,00 €	138,04 €
101.0392	Transformator 230/24 V, 400 W	1 St./Karton	190,00 €	226,10 €
101.0861	Frostschutz-Heizleitung, 24 V, 20 W, 2 m	1 St.	38,00 €	45,22 €
101.1863	Frostschutz-Heizleitung, 24 V, 30 W, 3 m	1 St.	43,00 €	51,17 €
101.1099	Alu-Klebeband, Breite 50 mm, Länge 50 m	50 m/Rolle	7,30 €	8,69 €
101.0389	Außen-Thermostat	1 St./Karton	71,50 €	85,09 €



SUEVIA Trennstationen

- Zum Anschluss von Tiertränken an das Trinkwassernetz
- Gemäß EN 1717 und EN 13077, BELGAQUA geprüft
- Vorratsbehälter mit Schwimmersteuerung
- Pumpe zur Druckerhöhung und 24 l Ausdehnungsgefäß für die Wandmontage
- Eine Schwimmersteuerung in der Trennstation überwacht permanent den Füllstand im Vorratsbehälter und öffnet bei absinkendem Wasserstand automatisch die Trinkwassernachspeisung. Ist der Vorratsbehälter wieder ausreichend befüllt, schaltet die Trinkwassernachspeisung automatisch ab. Die integrierte Druckpumpe versorgt das Betriebswassernetz mit ausreichend Förderdruck. Sie schaltet sich vollautomatisch bei Druckabfall in der angeschlossenen Tränkwasserleitung ein und sorgt für eine konstante Förderleistung. Bei Erreichen des maximalen Förderdruckes schaltet sich die Pumpe automatisch wieder ab.
- Jede Trennstation verfügt über einen Notüberlauf, welcher an die Kanalisation angeschlossen werden muss.
- Der Trennstations-Typ muss anhand Ihrer geplanten oder vorhandenen Tränkeninstallation ausgewählt werden. Für eine Auslegung kontaktieren Sie bitte Ihren SUEVIA-Fachhändler.

	Trennstation BASIC	Trennstation SEMI	Trennstation PROFI
Geeignet für	Anschluss von Tiertränken an das Trinkwassernetz		
Volumen	10 l	57 l	270 l
Anschluss	Zulaufventil ¾", Druckseite 1"		
Wandmontage	ja	nein	nein
Bodenmontage	nein	ja	ja
Stromversorgung	230 V, 550 W	230 V, 550 W	230 V, 1500 W
Schutzart Stecker/ Steuerung/Pumpe	IP44/IP65/IP54	IP44/IP65/IP54	IP44/IP65/IPX8
Steuerungstyp	2 Punkt-Steuerung (an/aus)	2 Punkt-Steuerung (an/aus)	frequenzgeregelt Motorsteuerung (~60% - 100%)
Einschaltdruck	1,5 bar (nicht einstellbar)	1,5/2,0/2,5 bar einstellbar	einstellbar (0,5 bar-Schritte)
Ausschaltdruck	4,5 bar (nicht einstellbar)	4,5 bar (nicht einstellbar)	einstellbar (0,5 bar-Schritte)
Volumenströme (in m³/h)	0,3 m³/h (4,3 bar) 3,2 m³/h (1,9 bar)	1,0 m³/h (4,0 bar) 4,5 m³/h (1,5 bar)	2,2 m³/h (7,0 bar) 8,0 m³/h (2,2 bar)
(in l/min)	5 l/min (4,3 bar) 53 l/min (1,9 bar)	17 l/min (4,0 bar) 75 l/min (1,5 bar)	37 l/min (7,0 bar) 133 l/min (2,2 bar)
	Maximalwert Volumenstrom nur kurzzeitig. Ist abhängig vom Zufluss. Zulauf-Ventil liefert maximal 70 l/min bei 6 bar		
Abmaße (ca.)	50 x 30 x 66 cm	50 x 30 x 116 cm	60 x 50 x 155 cm
Gewicht (leer)	15 kg	26 kg	58 kg
Gewicht (gefüllt)	~25 kg	~83 kg	~328 kg
Best.-Nr.	101.2305	101.2310	101.2315
Preis ohne MwSt.	1.380,00 €	1.920,00 €	3.720,00 €
Preis inkl. 19% MwSt.	1.642,20 €	2.284,80 €	4.426,80 €

PG 2



Trennstation BASIC
10 l



inkl. 24 l
Ausdehnungsgefäß
für Wandmontage



Trennstation SEMI
57 l



inkl. 24 l
Ausdehnungsgefäß
für Wandmontage



Trennstation PROFI
270 l



inkl. 24 l
Ausdehnungsgefäß
für Wandmontage

PROFI-TIPP!

Bei Betriebswasser der Gefährdungsklasse 5, wununter z.B. auch der Anschluss von Tiertränken auf landwirtschaftlichen Betrieben fällt, ist in der Trinkwasserverordnung zwingend eine Systemtrennung zwischen Trinkwasserleitung und Betriebswasser durch einen ungehinderten freien Auslauf nach DIN EN 1717 vorgeschrieben.

Durch den Einbau der SUEVIA Trennstationen wird die Trennung des Trinkwassernetzes vom Betriebswassernetz nach DIN EN 1717, Typ AB erreicht.



TRÄNKEBECKEN FÜR SCHAFE UND ZIEGEN

Tränkebecken für Schafe und Ziegen

Nachfolgend wollen wir Ihnen einen Einblick in das SUEVIA Tränkeprogramm für Schafe und Ziegen geben. In dieser Rubrik finden Sie Tränkebecken, die aus hochwertigem **Gusseisen oder Kunststoff** gefertigt sind. Für Außenklima-Ställe bieten wir Ihnen eine Auswahl an heizbaren oder frostgeschützten Tränken. Auch für die Weidehaltung finden Sie die verschiedensten Systeme.

Unsere Gusstränken werden mit einer hochwertigen Emaille-Beschichtung versehen, die über Jahre hinweg einen optimalen, hygienischen Oberflächenschutz gewährleistet. Die bei uns eingesetzten Kunststoffe werden sorgfältig für den Einsatz im Tierbereich ausgewählt und ständig kontrolliert.

Für den Einsatz bei Schafen und Ziegen möchten wir Sie besonders auf unsere **Tränkebecken Modell 370 und Modell 375** hinweisen. Für ein gesundes Wachstum Ihrer Jungtiere ist es notwendig, dass diese möglichst bald und selbstständig ausreichend Wasser aufnehmen. Daher wurde bei den Modellen 370 und 375 hinter dem Rohrventil eine **Lockwasser-Mulde als Lernhilfe** für Jungtiere eingearbeitet. Jungtiere, die eine Betätigung der Tränke noch nicht erlernt haben, schlecken zunächst das Restwasser aus der Tränkschale. Anschließend wollen sie das Wasser aus der Lockwasser-Mulde aufnehmen. Dabei betätigen sie automatisch das leichtgängige Rohrventil und erlernen die Funktion. Eine frühzeitige, ausreichende Wasseraufnahme wird somit gewährleistet.

Alternativ können **Schwimmer-Tränkebecken** wie unser **Modell 125, 127K, 130P, 340 oder 350** eingesetzt werden. Bei diesen Becken läuft das Wasser automatisch nach, ohne dass vom Tier ein Mechanismus betätigt werden muss.

Auch für den **Einsatz in Außenklima-Stallungen** bieten wir Ihnen Lösungen, Ihre Tiere selbst bei extremen Minustemperaturen zuverlässig mit Wasser zu versorgen. Dazu haben Sie die Auswahl zwischen **heizbaren Systemen** Modell 43A, Modell 46, Modell 127K-H, Modell 130P-H und **ISO-Tränke** Modell 6620 (mit eingebauter Heizung) sowie die **Thermo-Quell** Tränken, die **keinen Stromanschluss benötigen**, oder Edelstahl-Tröge, die mit einer Heizung oder beim Anschluss an Ringleitung frostfrei gehalten werden können.

Zum Frostschutz für oberirdisch verlegte Wasserleitungen bieten wir eine große Auswahl an **Frostschutz-Heizleitungen** sowie **Heizgeräten** für Ringleitungssysteme an.

	Tägliche Milchleistung in Liter	Wasseraufnahme in Liter je Tier / Tag	Montagehöhen Tränken in cm
Schafe	—	1,5 – 4	30 – 40
Ziegen	—	2 – 4	30 – 40
Ziegen	2	6 – 7	30 – 40

Bei den in der Tabelle genannten Montagehöhen handelt es sich um Richtwerte. Eine individuelle Anpassung muss je nach Tierart und Einsatzzweck vor Ort erfolgen. Die Wasseraufnahme ist sehr stark von der jeweiligen Umgebungstemperatur, Milchleistung, etc. abhängig.





TRÄNKEBECKEN FÜR SCHAFE UND ZIEGEN

Tränkebecken mit Lockwasser-Mulde

Modell 370 mit Messing-Ventil 1/2"

Best.-Nr. 100.0370

Modell 370 mit Edelstahl-Ventil 1/2"

Best.-Nr. 100.0379

- Schale aus **Gusseisen, ganz emailliert**, leicht zu reinigen
- Immer **frisches und sauberes Wasser** – kein abgestandenes Wasser wie bei Schwimmertränken
- Leichtgängiges Rohrventil
- Ventilbetätigung von allen Seiten möglich
- Mit **Lockwasser-Mulde** hinter dem Rohrventil als Lernhilfe für Jungtiere
- Ruhiger Wasserzulauf durch das Rohrventil
- Anschluss 1/2" AG von oben
- **Wassermenge stufenlos einstellbar** von außen über eine Regulierschraube
- Durch die speziell konstruierte Rückwand ist die Montage an Standsäulen, Wänden oder sogar in 90°-Ecken möglich

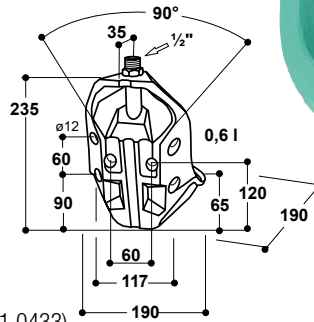

auch mit Edelstahl-Ventil 1/2"



131.0152

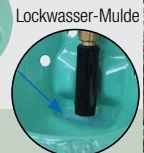

Lockwasser-Mulde

ZUBEHÖR:

- **1 Befestigungsbügel** (Best.-Nr. 131.0152)-
- **Werkzeuglose Höhenverstellung aus Edelstahl** (Verstellbereich 50 cm, in 10 cm-Schritten (Best.-Nr. 101.0433))

EMPFOHLEN FÜR:

Schafe, Ziegen, Kälber, Hunde

Best.-Nr.	Modellbeschreibung	Verpackungseinheit	Preis [€/St.] ohne MwSt.	Preis [€/St.] inkl. 19% MwSt.
100.0370	Tränkebecken Mod. 370-MS1/2"	1 St./Karton	60,00 €	71,40 €
100.0379	Tränkebecken Mod. 370-VA1/2"	1 St./Karton	65,00 €	77,35 €
131.0152	Befestigungsbügel M10 1" – 1 1/2", verzinkt	1 St./Tüte	2,70 €	3,21 €
101.0433	Werkzeuglose Höhenverstellung aus Edelstahl	1 St.	89,00 €	105,91 €

PROFI-TIPP!

Tränkebecken mit Lernhilfe für Schafe, Ziegen, Kälber und Hunde

Für ein gesundes Wachstum Ihrer Jungtiere ist es notwendig, dass die Tiere möglichst bald und selbstständig ausreichend Wasser aufnehmen. Daher wurde bei Mod. 370 und Mod. 375 hinter dem Rohrventil eine **Lockwasser-Mulde** eingearbeitet. Jungtiere, die eine Betätigung der Tränke noch nicht erlernt haben, schlecken zunächst das Restwasser aus der Tränkschale. Anschließend wollen sie das Wasser aus der Lockwasser-Mulde aufnehmen. Dabei betätigen sie automatisch das leichtgängige Rohrventil und erlernen die Funktion. Eine frühzeitige, ausreichende Wasseraufnahme wird somit gewährleistet.

Tränkebecken mit Lockwasser-Mulde

Modell 375 mit Messing-Ventil 3/4"

Best.-Nr. 100.3753

Modell 375 mit Edelstahl-Ventil 3/4"

Best.-Nr. 100.3759

- Schale aus **Gusseisen, ganz emailliert**, leicht zu reinigen
- Immer **frisches und sauberes Wasser** – kein abgestandenes Wasser wie bei Schwimmertränken
- Leichtgängiges Rohrventil auch bei Hochdruck bis 6 bar
- Ventilbetätigung von allen Seiten möglich
- Mit **Lockwasser-Mulde** hinter dem Rohrventil als Lernhilfe für Jungtiere
- Ruhiger Wasserzulauf durch das Rohrventil
- Anschluss 3/4" IG von oben und unten: **ideal zum Einbau in Ringleitungen** in Verbindung mit SUEVIA Heizgerät!
- **Wassermenge stufenlos einstellbar** von außen über eine Regulierschraube
- Durch die speziell konstruierte Rückwand ist die Montage an Standsäulen, Wänden oder sogar in 90°-Ecken möglich



Lockwasser-Mulde

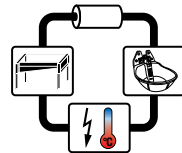

131.0169



131.0169

ZUBEHÖR:

- **2 Befestigungsbügel** (2x Best.-Nr. 131.0169) für die Befestigung an Standpfosten 1 1/2" – 2"
- **Ringleitungs-Anschluss-Set 3/4"**, aus Edelstahl (Best.-Nr. 103.1983), zum einfachen Anschluss an eine Ringleitung
- **Werkzeuglose Höhenverstellung aus Edelstahl** (Verstellbereich 50 cm, in 10 cm-Schritten (Best.-Nr. 101.0433))

Best.-Nr.	Modellbeschreibung	Verpackungseinheit	Preis [€/St.] ohne MwSt.	Preis [€/St.] inkl. 19% MwSt.
100.3753	Tränkebecken Mod. 375-MS3/4"	1 St./Karton	65,50 €	77,95 €
100.3759	Tränkebecken Mod. 375-VA3/4"	1 St./Karton	79,50 €	94,61 €
131.0169	Befestigungsbügel M12 1 1/2" – 2", verzinkt	1 St./Tüte	2,65 €	3,15 €
101.0433	Werkzeuglose Höhenverstellung aus Edelstahl	1 St.	89,00 €	105,91 €
102.1127	Anschlussrohr VA 3/4", 19 cm, AG, AG	1 St.	8,00 €	9,52 €
103.1983	Ringleitungs-Anschluss-Set 3/4"	1 St./Tüte	33,10 €	39,39 €

ZUM EINBAU IN RINGLEITUNG



auch mit Edelstahl-Ventil 3/4"



103.1983

102.1127



TRÄNKEBECKEN FÜR SCHAFE UND ZIEGEN



mit
Ablaufstopfen!



102.0352

Schwimmer-Tränkebecken

Modell 125 (Aluminium, kunststoffbeschichtet)

Best.-Nr. 100.1250

- Tränkschale aus **Aluminium, kunststoffbeschichtet**
- Mit Schwimmerventil
- Abnehmbare Schwimmerabdeckung aus Kunststoff
- Keine scharfen Kanten – keine Verletzungsgefahr!
- Konstanter Wasserstand – einfache Einstellung
- Mit **Ablaufstopfen** zur schnellen Entleerung
- Anschluss $\frac{1}{2}$ " AG, links oder rechts

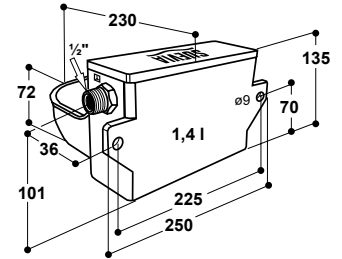

ZUBEHÖR:

- **Winkelverschraubung $\frac{1}{2}$ " IG x $\frac{1}{2}$ " IG** (102.0352)

EMPFOHLEN FÜR: Schafe, Ziegen, Hunde, Kälber, Haustiere



Ablaufstopfen zum
Herausdrücken!



102.0352

Schwimmer-Tränkebecken MINICUP

Modell 127K (Gusseisen, kunststoffbeschichtet)

Best.-Nr. 100.1270

- Tränkschale aus **Gusseisen, kunststoffbeschichtet**
- Mit Schwimmerventil bis max. 5 bar
- Abnehmbare Schwimmerabdeckung aus Edelstahl
- Keine scharfen Kanten – keine Verletzungsgefahr!
- Konstanter Wasserstand – einfache Einstellung
- Mit **Ablaufstopfen zum Herausdrücken**, zur schnellen Entleerung
- Anschluss $\frac{1}{2}$ " AG, links oder rechts

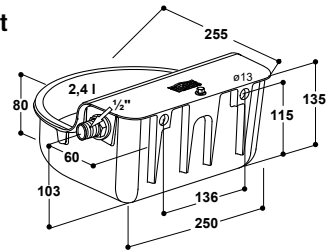

ZUBEHÖR:

- **Winkelverschraubung $\frac{1}{2}$ " IG x $\frac{1}{2}$ " IG** (102.0352)
- **Werkzeuglose Höhenverstellung** (101.0433)

EMPFOHLEN FÜR: Schafe, Ziegen, Hunde, Kälber, Haustiere



**AUCH MIT HEIZUNG
ERHÄLTlich » S. 17**



mit
Ablaufstopfen!



102.0352

Schwimmer-Tränkebecken

Modell 130P (Kunststoff) bis max. 5 bar

Best.-Nr. 100.0130

Modell 130P-N (Kunststoff) bis max. 1 bar

Best.-Nr. 100.0131

- Große Schale aus **robustem AQUATHAN Kunststoff**
- Schwimmerventil mit hohem Wasserzulauf
- Abnehmbare Schwimmerabdeckung aus Edelstahl
- Keine scharfen Kanten – keine Verletzungsgefahr!
- Konstanter Wasserstand – einfache Einstellung
- Mit **Ablaufstopfen** zur schnellen Entleerung
- Anschluss $\frac{1}{2}$ " AG, links oder rechts
- **Mod. 130P-N: für Niederdruck bis 1 bar**

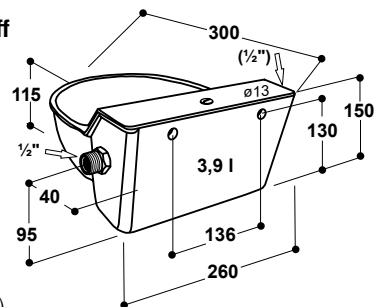

ZUBEHÖR:

- **Winkelverschraubung $\frac{1}{2}$ " IG x $\frac{1}{2}$ " IG** (102.0352)
- **Werkzeuglose Höhenverstellung** (101.0433)

EMPFOHLEN FÜR: Schafe, Hunde, Kälber, Pferde





TRÄNKEBECKEN FÜR SCHAFE UND ZIEGEN

Schwimmer-Tränkebecken

Modell 340 (Gusseisen, emailliert) bis max. 5 bar Best.-Nr. 100.0340

- Große Schale aus **Gusseisen, emailliert**
- Schwimmerventil mit hohem Wasserzulauf
- Abnehmbare Schwimmerabdeckung aus Edelstahl
- Keine scharfen Kanten – keine Verletzungsgefahr!
- Konstanter Wasserstand – einfache Einstellung
- Anschluss ½" AG, links oder rechts

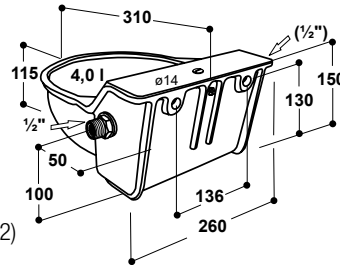

102.0352

ZUBEHÖR:

- **Winkelverschraubung ½" IG x ½" IG** (102.0352)
- **Werkzeuglose Höhenverstellung** (101.0433)

EMPFOHLEN FÜR: Schafe, Ziegen, Hunde, Damwild, Kälber, Pferde, Rinder

Schwimmer-Tränkebecken

Modell 350 (Gusseisen, innen emailliert) 5 bar Best.-Nr. 100.0350

- Schale aus **Gusseisen, innen weiß emailliert**
- Schwimmerventil mit hohem Wasserzulauf
- Abnehmbare Schwimmerabdeckung
- Keine scharfen Kanten – keine Verletzungsgefahr!
- Konstanter Wasserstand – einfache Einstellung
- Anschluss ½" AG, links oder rechts

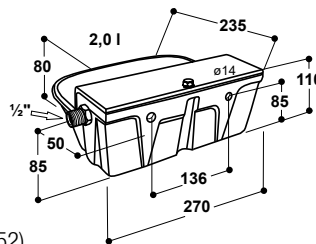

102.0352

ZUBEHÖR:

- **Winkelverschraubung ½" IG x ½" IG** (102.0352)
- **Werkzeuglose Höhenverstellung** (101.0433)

EMPFOHLEN FÜR: Schafe, Ziegen, Hunde

Werkzeuglose Höhenverstellung

Best.-Nr. 101.0433

- Komplette aus **rostfreiem Edelstahl**
- Länge 75 cm, Verstellbereich 50 cm, in 10 cm-Schritten
- Ermöglicht die Höhe der Tränke **ohne Werkzeug** zu verstellen
- Für Tränkebecken Modell 127K, 130P, 130P-N, 340, 350, 370, 375
- Anschluss der Tränke über einen flexiblen Schlauch

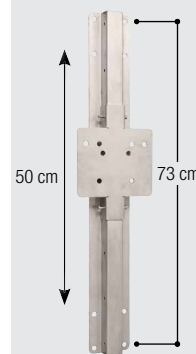

101.0433



101.0433

Höhenverstellung mit Modell 130P

Best.-Nr.	Modellbeschreibung	Verpackungseinheit	Preis [€/St.] ohne MwSt.	Preis [€/St.] inkl. 19% MwSt.
100.1250	Tränkebecken Mod. 125	1 St./Tüte	54,50 €	64,86 €
100.1270	Tränkebecken MINICUP, Mod. 127K	1 St./Tüte	70,00 €	83,30 €
100.0130	Tränkebecken Mod. 130P	1 St.	61,00 €	72,59 €
100.0131	Tränkebecken Mod. 130P-N	1 St.	63,00 €	74,97 €
100.0340	Tränkebecken Mod. 340	1 St./Karton	100,00 €	119,00 €
100.0350	Tränkebecken Mod. 350	1 St.	94,50 €	112,46 €
101.0433	Werkzeuglose Höhenverstellung aus Edelstahl	1 St.	89,00 €	105,91 €
102.0352	Winkelverschraubung, ½" IG x ½" IG, mit Dichtung	1 St.	9,00 €	10,71 €



NEU!
EDELSTAHL-
ABDECKUNG





TRÄNKEBECKEN FÜR SCHAFE UND ZIEGEN

Weidetränken

Modell WT200 Best.-Nr. 160.0103

S. 66



Bürste TWISTER für Ziegen

- Freihängende, pendelnde Bürste, in einzelnen Teilen lieferbar: Bürste, Montagegestange und Ausleger
- Technische Daten siehe **Seite 82**

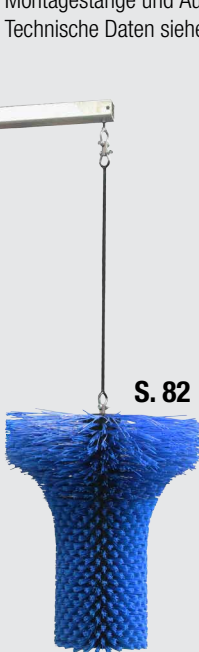

S. 82



PROFI-TIPP!

Damit die Schafe beim Durchtreiben nicht über das Klauenbad springen und um die Effektivität zu erhöhen, werden in der Praxis oft 2 Schaf-Klauenbäder hintereinander gelegt.



Modell WT80
Modell WT80-N

Best.-Nr. 160.0102

Best.-Nr. 160.0106

S. 65



Modell WT30
Modell WT30-N

Best.-Nr. 160.0030

Best.-Nr. 160.0031

S. 65



Weidefass 500 l
Weidefass 1300 l

Best.-Nr. 160.0305

Best.-Nr. 160.0310

- Inhalt 500 l :
Maße (H x B x T) 91 x 80 x 120 cm
- Inhalt 1300 l :
Maße (H x B x T) 131 x 120 x 130 cm
- Weitere Details siehe **Seite 67**



S. 67



Klauenbad für Schafe KB150

Best.-Nr. 160.0150

- Aus hochwertigem **UV-beständigem Polyethylen**
- Durch die kompakte Bauweise leicht zu transportieren, daher auch ideal für Wanderschäfer
- Mit Boden-Profilierung für sicheres Auftreten der Tiere
- Maße (L x B x H): 154 x 57 x 14 cm
- Inhalt 90 l

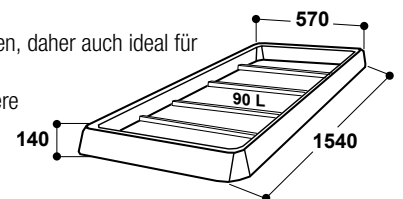

Best.-Nr.	Modellbeschreibung	Verpackungseinheit	Preis [€/St.] ohne MwSt.	Preis [€/St.] inkl. 19% MwSt.
160.0150	Klauenbad für Schafe KB150	1 St.	192,00 €	228,48 €





TRÄNKEBECKEN FÜR SCHAFE UND ZIEGEN

Heizbare Tränken

Modell 46 mit Messing-Ventil 3/4" Best.-Nr. 100.1463
Modell 46 mit Edelstahl-Ventil 3/4" Best.-Nr. 100.1469

- Besonders geeignet **für Mutterschafe**
- **Frostsicher bis zu -15°C. Das Restwasser in der Schale kann nicht gefrieren!**
- Durch Einbau einer nachrüstbaren Ventil-Heizung (24 V, 5 W, Best.-Nr. 101.1405) **bis zu -35°C frostfrei!**
- Eine Tränke ausreichend für 20 – 30 Mutterschafe
- Technische Daten und weiteres Zubehör siehe **Seite 21**



S. 21



Ventil-Heizung 24 V, 5 W
101.1405

Modell 43A (80 W Heizspirale) Best.-Nr. 100.0043
Modell 43A-SIBIRIA (180 W Heizspirale) Best.-Nr. 100.1044

- Besonders für Schafe, Ziegen, Damwild und auch Kleintiere mit empfindlicher Schnauze geeignet.
- **Frostsicher bis zu -20°C**
- Eine Tränke ausreichend für 30 – 40 Schafe oder Ziegen
- Technische Daten und weiteres Zubehör siehe **Seite 23**



S. 23

NEU!
EDELSTAHL-
ABDECKUNG



Pat. **Tränkebecken mit eingebauter Heizung** Best.-Nr. 100.1305
Modell 130P-H



S. 17

- Durch ein eingebautes Heizelement (24 V, 20 W), bleibt die Tränke bis zu **-10°C frostfrei** (im Ventilbereich)
- Technische Daten und weiteres Zubehör siehe **Seite 17**

Thermo-Rohr 400 mm Best.-Nr. 101.0344

- Für die Montage der Tränke Mod. 43A
- Weitere Details **S. 23**



TRANSFORMATOREN, HEIZGERÄTE, FROSTSCHUTZ-HEIZLEITUNG UND WEITERES ZUBEHÖR » S. 26 – 31



S. 28 – 31



S. 26 – 27

Frostgeschützte Tränken

Thermo-Quell
Modell 850 mit einer Tränkstelle Best.-Nr. 130.0850
Modell 860 mit zwei Tränkstellen Best.-Nr. 130.0860

- Frostgeschützt bis zu **-10°C, ohne Strombedarf!** S. 33



- für 35 – 50 Schafe / Ziegen
- für 75 – 100 Schafe / Ziegen

ISO-Tränke mit Schwimmer-Ventil, zwei Tränkstellen **Pat.**
Modell 6620 (180 W, bis zu -20°C) Best.-Nr. 130.6620
Modell 6620-SIBIRIA (380 W, bis zu -30°C) Best.-Nr. 130.6621

- Frostgeschützt bis zu **-20°C** mit Heizung 180 W
- Modell 6620-SIBIRIA mit Heizung 380 W bis zu **-30°C frostfrei!** S. 55



Werkzeugloses Öffnen der Abdeckung

Ablaufstopfen in der Tränkschale

inklusive Panzerschlauch und Frostschutz-Heizleitung 24 V





TRÄNKEBECKEN FÜR SCHAFE UND ZIEGEN



Tränketrog aus Edelstahl für Schafe und Ziegen

- Tränke für Wandbefestigung
- Ganz aus rostfreiem **Edelstahl** gefertigt
- Für 50 – 80 Schafe / Ziegen
- Mit Schimmerventil, konstanter Wasserstand
- Wassernachlauf von bis zu 5 l/min
- Anschluss 1/2" AG rechts oder links möglich
- Mit großem Ablauf für schnelle Entleerung
- 1,2 m (130.6153): Inhalt 7 l ; 2,1 m (130.6155): Inhalt 13 l

ZUBEHÖR:

- **Zusatzheizung 24 V, 180 W** (131.6057)
- **Werkzeuglose Höhenverstellung aus Edelstahl** (101.0433, 2x)
- **Ringleitungs-Anschlussset 3/4"** (103.3010)

EMPFOHLEN FÜR: Schafe, Ziegen

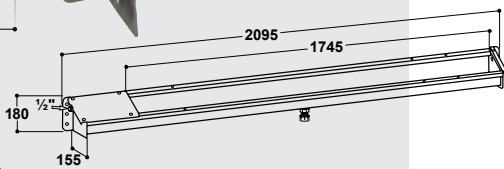
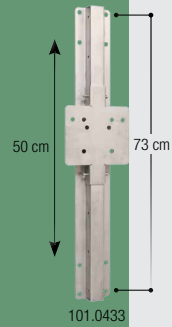
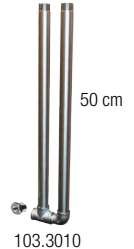

Best.-Nr.	Modellbeschreibung	Verpackungs-einheit	Preis [€/St.] ohne MwSt.	Preis [€/St.] inkl. 19% MwSt.
130.6153	Tränketrog 1,2 m VA, für Schafe und Ziegen	1 St.	290,00 €	345,10 €
130.6155	Tränketrog 2,1 m VA, für Schafe und Ziegen	1 St.	361,00 €	429,59 €
101.0433	Werkzeuglose Höhenverstellung aus Edelstahl	1 St.	89,00 €	105,91 €
131.6057	Zusatzheizung 24 V, 180 W für 130.615x, mit Halter	1 St./Tüte	76,00 €	90,44 €
103.3010	Ringleitungs-Anschlussset 3/4" für 130.615x	1 Set/Tüte	36,00 €	42,84 €

Tränketrog aus Edelstahl für Schafe und Ziegen

- Tränke für Wandbefestigung
- Ganz aus rostfreiem **Edelstahl** gefertigt
- Für bis zu 20 (130.6171), 50 (130.6173) oder 80 Schafe / Ziegen (130.6175)
- Mit Schimmerventil, hoher Wassernachlauf von bis zu 40 l/min, Anschluss 3/4" AG rechts
- Werkzeuglos aufklappbare Schwimmerabdeckung
- Mit großem Ablauf links Ø 60 mm für eine schnelle Entleerung

ZUBEHÖR:

- **Abdeckblech, schwenkbar:** schützt das Wasser vor Verschmutzung während des Einstreuens.
- **Zusatzheizung 24 V, 180 W** (131.6056)
- **Ringleitungs-Anschlussset 3/4"** (103.3008)

EMPFOHLEN FÜR: Schafe, Ziegen

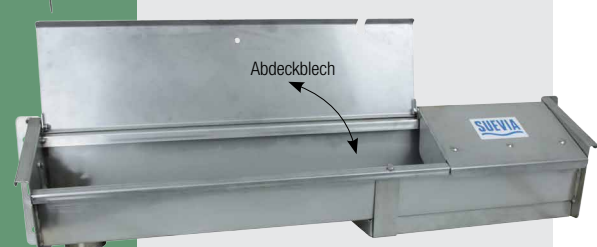
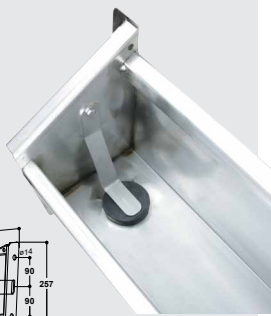
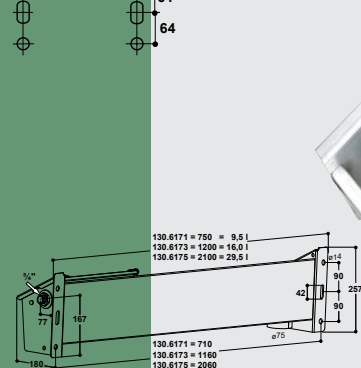

Best.-Nr.	Modellbeschreibung	Verpackungs-einheit	Preis [€/St.] ohne MwSt.	Preis [€/St.] inkl. 19% MwSt.
130.6171	Ziegentrog 0,75 m, VA	1 St.	305,00 €	362,95 €
131.6044	Abdeckblech für 130.6171, VA	1 St.	33,40 €	39,75 €
130.6173	Ziegentrog 1,2 m, VA	1 St.	359,00 €	427,21 €
131.6045	Abdeckblech für 130.6173, VA	1 St.	45,15 €	53,73 €
130.6175	Ziegentrog 2,1 m, VA	1 St.	449,00 €	534,31 €
131.6046	Abdeckblech für 130.6175, VA	1 St.	78,35 €	93,24 €
131.6056	Zusatzheizung 24 V, 180 W, für 130.617x	1 St.	69,00 €	82,11 €
103.3008	Ringleitungs-Anschluss-Set 3/4" für 130.616x, 130.617x	1 Set/Tüte	33,50 €	39,87 €



TRÄNKEBECKEN FÜR ZIEGEN / TRÄNKEBECKEN FÜR GÄNSE

Tränketrog aus Edelstahl für Gänse

- Für Gänse, ganz aus rostfreiem **Edelstahl** gefertigt
- Mit Schwimmerventil, konstanter Wasserstand, Wassernachlauf von bis zu 40 l/min
- **Werkzeuglos aufklappbare Schwimmerabdeckung**
- Anschluss ¾" AG
- Für Wand- und Bodenbefestigung
- Mit großem Ablauf Ø 100 mm für schnelle Entleerung, mit schrägem Boden!
- 20 cm Wasserbreite, Wassertiefe 10 cm, Aussenmaß: 1,2 m/2,35 m, Inhalt 23/44 l

ZUBEHÖR:

- **Zusatzheizung 24 V, 80 W** (131.0524)
- **Ringleitungs-Anschlussset ¾"** (103.3008)

EMPFOHLEN FÜR:

Gänse



Best.-Nr.	Modellbeschreibung	Verpackungs-einheit	Preis [€/St.] ohne MwSt.	Preis [€/St.] inkl. 19% MwSt.
130.6163	Tränketrog für Gänse 1,2 m, VA	1 St.	379,00 €	451,01 €
130.6165	Tränketrog für Gänse 2,35 m, VA	1 St.	495,00 €	589,05 €
131.0524	Zusatzheizung Mod. 524, 24 V, 80 W	1 St.	47,50 €	56,53 €
103.3008	Ringleitungs-Anschluss-Set ¾" für 130.616x, 130.617x	1 Set/Tüte	33,50 €	39,87 €

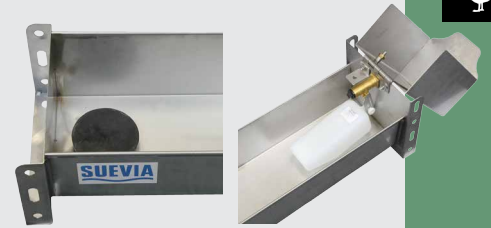

103.3008



Tränketrog, schmal, aus Edelstahl für Gänse / Ziegen

- Für Gänse, ganz aus rostfreiem **Edelstahl** gefertigt
- Mit Schwimmerventil, konstanter Wasserstand, Wassernachlauf von bis zu 40 l/min
- **Werkzeuglos aufklappbare Schwimmerabdeckung**
- Anschluss ¾" AG
- Für Wand- und Bodenbefestigung
- Mit großem Ablauf Ø 60 mm für schnelle Entleerung, mit schrägem Boden!
- 15 cm Wasserbreite, Wassertiefe ca. 10 cm,
- Aussenmaß: 1,2 m/2,35 m, Inhalt ca. 17/33 l

ZUBEHÖR:

- **Zusatzheizung 24 V, 180 W** (131.6055)
- **Ringleitungs-Anschlussset ¾"** (103.3008)

EMPFOHLEN FÜR:

Gänse, Ziegen



Best.-Nr.	Modellbeschreibung	Verpackungs-einheit	Preis [€/St.] ohne MwSt.	Preis [€/St.] inkl. 19% MwSt.
130.6164	Tränketrog, schmal, für Gänse 1,2 m, VA	1 St.	384,00 €	456,96 €
130.6166	Tränketrog, schmal, für Gänse 2,35 m, VA	1 St.	499,00 €	593,81 €
131.6055	Zusatzheizung 24 V, 180 W, für 130.6164, 130.6166	1 St.	73,00 €	86,87 €
103.3008	Ringleitungs-Anschluss-Set ¾" für 130.616x, 130.617x	1 Set/Tüte	33,50 €	39,87 €



103.3008





Tränkebecken für Schweine

Nachfolgend wollen wir Ihnen einen Einblick in das SUEVIA Tränkeprogramm für Schweine geben.

In dieser Rubrik finden Sie Tränkebecken, deren Schalen aus hochwertigem Gusseisen, Edelstahl oder auch aus Kunststoff gefertigt sind. Außerdem bieten wir Ihnen eine große Auswahl an Beißnippeln, Sprühnippeln und verschiedenen Stiftventilen. Jede dieser Tränken ist auf Grund unserer jahrzehntelangen Erfahrung und in Zusammenarbeit mit führenden Versuchsstationen entwickelt worden.

Emaillierte Gusstränken von SUEVIA sind im Schweinebereich seit Jahrzehnten im Einsatz und zeichnen sich aus durch:

- **hohe Stabilität**
- **Langlebigkeit**
- **schmutzabweisende Form**
- **hygienische Oberflächenbeschaffung.**



Bei der Formgebung wird besonderer Wert auf den Schutz vor Verschmutzung gelegt. Durch den Einsatz von SUEVIA Rohr- bzw. Stiftventilen werden versteckte Schmutzecken ausgeschlossen. Die Kontrolle und eine etwaige Reinigung der Tränken kann schnell und einfach erfolgen. Die Betätigung der Ventile ist leichtgängig und wird von den Tieren schnell erlernt.

Besonders im Mast-Bereich werden zur Wasserversorgung der Tiere neben Tränkebecken gerne Beißnippeln eingebaut. Die Montagehöhe der Beißnippeln sollte ca. 5 – 10 cm über Rückenhöhe der Tiere erfolgen, so dass die Schweine den Hals beim Trinken nach oben strecken müssen.

Die Wasser-Durchflussmengen können sowohl an den SUEVIA Tränkebecken als auch an den SUEVIA Beißnippeln optimal über Regulierschrauben oder Düsen an den Bedarf der Tiere angepasst werden. Trotz der guten Reguliermöglichkeiten ist beim Einsatz von Beißnippeln, bedingt durch den Spieltrieb der Tiere, leider ein wesentlich höherer Wasserverlust zu verzeichnen. Dies bedeutet automatisch auch einen höheren Gülleanfall.

Eine optimale Wasserversorgung ist eine wichtige Grundlage für ein gesundes Tier und somit entscheidend für Ihren Betriebs-Erfolg.

Wählen Sie nun bitte selbst, welcher Tränkebecken-Typ am besten in Ihr Stallsystem passt!

Angaben zum Wasserbedarf der Tiere, empfohlene Durchflussmengen und Montagehöhen können Sie nachfolgender Tabelle entnehmen.

	Tiergewicht in kg	Wasseraufnahme in l je Tier/Tag	Empfohlene Durchflussmengen in l/min	Montagehöhen Schalentränken in cm (Standfläche bis Tränkschalen Kante)	Montagehöhen Beißnippel in cm (Standfläche bis Unterkante Nippel)
Ferkel (Faustzahl: je Absatzferkel ca. 1 l / 10 kg Körpergewicht)	5	0,7	0,5	5 – 7	15
	10	1,0	0,5	8 – 12	30 – 50
	20	2,0	0,5 – 0,8	8 – 12	30 – 50
Mastschweine (Faustzahl: ca. 2,5 – 3 l Wasser / kg Futteraufnahme)	20 – 30	3 – 4	0,5 – 0,8	15 – 20	40 – 55
	30 – 80	4 – 8	0,8 – 1,5	15 – 20	60 – 75
	80 – 110	8 – 10	0,8 – 1,5	15 – 20	65 – 80
Sauen	leer + niedertragend	8 – 12	1,2 – 1,8	25 – 35	90
	hochtragend	10 – 15	1,2 – 1,8	25 – 35	90
	säugend mit Ferkel	15 + 1,5 je Ferkel	2 – 4	–	90
Eber	–	10 – 15	1,2 – 1,8	30 – 40	90

Bei den in der Tabelle genannten Montagehöhen handelt es sich um Richtwerte. Eine Individuelle Anpassung muss je nach Tierart und Einsatzzweck vor Ort erfolgen.



TRÄNKEN FÜR SCHWEINE - INHALT UND ZEICHENERKLÄRUNG

100 Tränkebecken für Ferkel



106 Tränkebecken für Mastschweine



107 Tränkebecken für Sauen und Eber



108 Tränkebecken für Sauen und Ferkel



112 Tränken für Sauen-Gruppenhaltung



114 Beißnippel für Ferkel



115 Beißnippel für Mastschweine



116 Beißnippel für Sauen und Eber



117 Sprühnippel



118 Stiftventile



119 Wandwinkel



120 Anschlussrohre

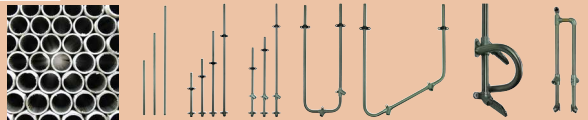

124 Installationszubehör



128 Fittinge



Unsere Angebote gelten für Industrie, Handel, Handwerk, Gewerbe und selbständig beruflich Tätige. Unsere Katalogangebote sind freibleibend, d.h. Ihre Bestellung wird erst durch unsere Auftragsbestätigung, bzw. bei Lagerware durch unsere Auslieferung verbindlich. Wir behalten uns Warenverfügbarkeit, Änderungen der Produkte durch technische Weiterentwicklungen, Modellwechsel und etwaige Druckfehler vor. Aus drucktechnischen Gründen können zudem Farben im Katalog abweichen. Mit Erscheinen dieses Katalogs verlieren Preisangaben in früheren Katalogen und Preislisten ihre Gültigkeit. Preise ab Werk, ohne Transportverpackung. Es gelten unsere allgemeinen Lieferbedingungen, die wir Ihnen gerne zukommen lassen. Unsere Kontaktinformationen finden Sie auf der Rückseite des Katalogs.

Geeignet für:



Schweine



Ferkel

Symbolerklärung



Verpackungseinheit
2 Stück im Blister

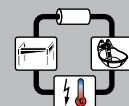

zum Einbau in eine
Ringleitung geeignet



Preisgruppe 2
Es gelten gesonderte
Konditionen.



TRÄNKEBECKEN FÜR FERKEL

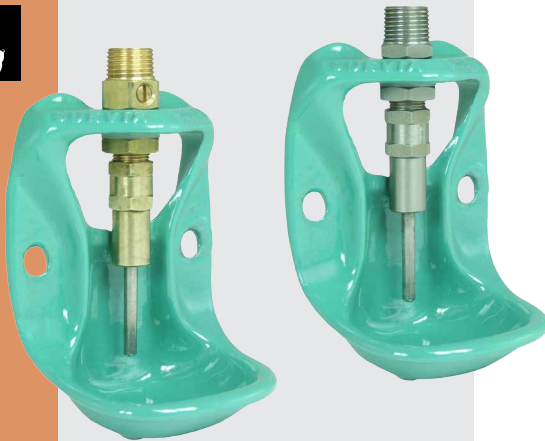

Tränkebecken Modell 90

mit Messing-Ventil

Best.-Nr. 100.0090

mit Edelstahl-Ventil

Best.-Nr. 100.0909

- Für Saugferkel bis 15 kg
- Tränkschale aus **Gusseisen, ganz emailliert**
- Leichtgängiges Stiftventil
- Messingventil-Ausführung **mit Tropfschraube** zum Anlernen in den ersten Lebenstagen
- Wassermengenregulierung durch Vergrößern der Bohrung der im Ventil eingebauten Düse
- Anschluss 1/2" AG von oben

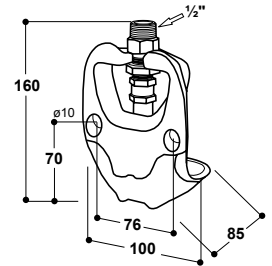

EMPFOHLEN FÜR:

Saugferkel

PROFI-TIPP!

Eine möglichst frühe Wasseraufnahme der Ferkel ist Grundlage für ein gesundes Wachstum. Um die Tiere frühzeitig an die Tränke heranzuführen, ist das Ventil des Tränkebeckens Modell 90 (Messing-Ventil) mit einer **Tropfschraube** ausgerüstet. Nach der Geburt der Ferkel wird die Tropfschraube gelöst. Einzelne Wassertropfen laufen am Ventil herunter und tropfen in die Tränkschale, wodurch die Tiere angelockt werden und frühzeitig mit der selbstständigen Wasseraufnahme beginnen.



Best.-Nr.	Modellbeschreibung	Verpackungseinheit	Preis [€/St.] ohne MwSt.	Preis [€/St.] inkl. 19% MwSt.
100.0090	Tränkebecken Mod. 90-MS	5 St./Karton	29,50 €	35,11 €
100.0909	Tränkebecken Mod. 90-VA	5 St./Karton	34,50 €	41,06 €



Edelstahl-Tränke Modell 70

Best.-Nr. 100.0709

- Für Saugferkel bis 15 kg
- Komplette aus hochwertigem Edelstahl gefertigt
- Leichtgängiges Stiftventil aus Edelstahl mit **5-fach-Regulierung**, die eine schnelle und exakte Einstellung der Durchflussmenge ermöglicht
- Anschluss 1/2" IG von oben

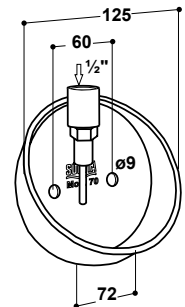

EMPFOHLEN FÜR:

Saugferkel

Best.-Nr.	Modellbeschreibung	Verpackungseinheit	Preis [€/St.] ohne MwSt.	Preis [€/St.] inkl. 19% MwSt.
100.0709	Edelstahl-Tränke Mod. 70	5 St./Karton	18,35 €	21,84 €





TRÄNKEBECKEN FÜR FERKEL



Tränkebecken Modell 140P

mit **Messing-Ventil**

Best.-Nr. 100.0140

mit **Edelstahl-Ventil**

Best.-Nr. 100.0149

- Für Saugferkel bis 15 kg
- Tränkschale aus robustem **Kunststoff AQUATHAN**
- Leichtgängiges Stiftventil
- Messingventil-Ausführung **mit Tropfschraube** zum Anlernen in den ersten Lebenstagen
- Wassermengenregulierung durch Vergrößern der Bohrung der im Ventil eingebauten Düse
- Anschluss 1/2" AG von oben

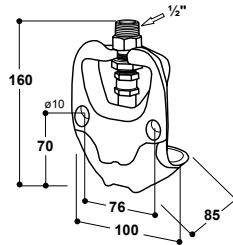

EMPFOHLEN FÜR:

Saugferkel

Best.-Nr.	Modellbeschreibung	Verpackungseinheit	Preis [€/St.] ohne MwSt.	Preis [€/St.] inkl. 19% MwSt.
100.0140	Tränkebecken Mod. 140P-MS	5 St./Karton	17,00 €	20,23 €
100.0149	Tränkebecken Mod. 140P-VA	5 St./Karton	19,50 €	23,21 €



PROFI-TIPP!

Bei Verabreichung von Medikamenten über das Trinkwasser, bzw. bei besonders aggressiven Wasserhältnissen empfehlen wir den Einsatz von SUEVIA Guss-Tränken mit Edelstahl-Ventilen.

Fülltränke Modell 99

Best.-Nr. 100.0099

- Ideal zur **Medikation von wasserlöslichen Arzneimitteln** für Ferkel in Abferkelbuchten
- 10 l Vorratsbehälter mit angebauter Ferkeltränke Modell 90
- Tränkschale aus Gusseisen, ganz emailliert
- Leichtgängiges Messing-**Niederdruckventil mit Tropfschraube**
- Durch Befestigen eines Wandhalters kann die Fülltränke einfach und schnell an der Trennwand einer Abferkelbucht eingehängt werden (1 Wandhalter im Lieferumfang enthalten)
- Zur Verwendung einer Fülltränke Modell 99 in mehreren Buchten können weitere Wandhalter (Best.-Nr. 101.0333) bestellt werden!

ZUBEHÖR:

- **Wandhalter** für Modell 99, einzeln (Best.-Nr. 101.0333)

EMPFOHLEN FÜR:

Saugferkel

Best.-Nr.	Modellbeschreibung	Verpackungseinheit	Preis [€/St.] ohne MwSt.	Preis [€/St.] inkl. 19% MwSt.
100.0099	Fülltränke Mod. 99	2 St./Karton	67,00 €	79,73 €
101.0333	Wandhalter für Mod. 99	1 St.	6,65 €	7,91 €

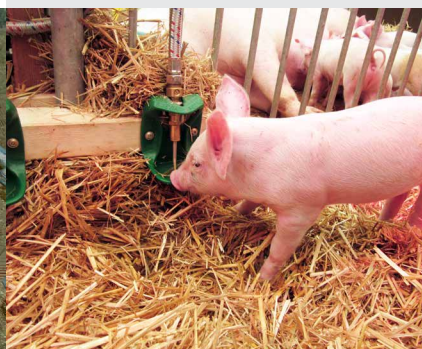
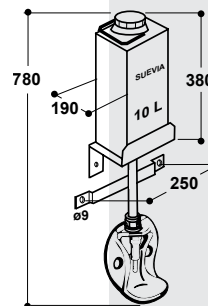



TRÄNKEBECKEN FÜR FERKEL



Tränkebecken Modell 92R

mit Edelstahl-Ventil

Best.-Nr. 100.0929

- Für **Ferkel bis 35 kg**
- Schale aus **Gusseisen, ganz emailliert**
- Leichtgängiges Stiftventil
- **Wassermenge stufenlos einstellbar** von außen über eine Regulierschraube
- Schmutzabweisende Form
- Anschluss 1/2" AG von oben

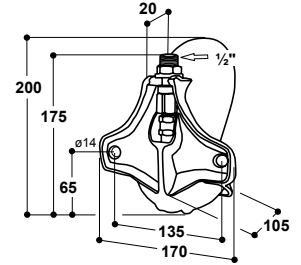

EMPFOHLEN FÜR:

Ferkel

PROFI-TIPP!

Bei Verabreichung von Medikamenten über das Trinkwasser, bzw. bei besonders aggressiven Wasserverhältnissen empfehlen wir den Einsatz von SUEVIA Guss-Tränken mit Edelstahl-Ventilen.



Best.-Nr.	Modellbeschreibung	Verpackungseinheit	Preis [€/St.] ohne MwSt.	Preis [€/St.] inkl. 19% MwSt.
100.0929	Tränkebecken Mod. 92R-VA	2 St./Karton	44,00 €	52,36 €



100.0728

Edelstahl-Tränke Modell 72 Edelstahl-Tränke Modell 72U

Best.-Nr. 100.0728

Best.-Nr. 100.0727

- Für **Ferkel bis 45 kg**
- Tränkschale aus hochwertigem **Edelstahl**
- Die tiefe Tränkschale und das seitlich angeordnete Ventil reduzieren Wasserverluste auf ein Minimum
- Schmutzabweisende Form
- Leichtgängiges Stiftventil aus Edelstahl mit **3-fach-Regulierung**, die eine schnelle und exakte Einstellung der Durchflussmenge ermöglicht
- Mod. 72: Anschluss 1/2" IG von oben
- Mod. 72U: Mit Edelstahl-Durchlauf-Anschluss 1/2" AG für den Einbau in eine Ringleitung. In Verbindung mit einem SUEVIA Heizgerät Modell 300/303, 311/312 oder Heatflow frostsicher.

EMPFOHLEN FÜR:

Vormast-Ferkel

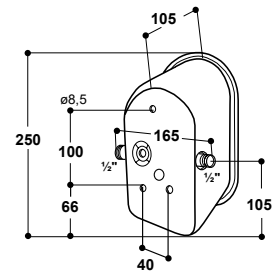
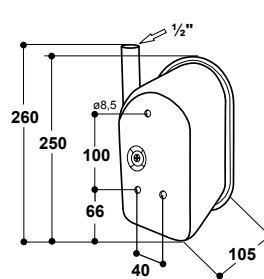

Best.-Nr.	Modellbeschreibung	Verpackungseinheit	Preis [€/St.] ohne MwSt.	Preis [€/St.] inkl. 19% MwSt.
100.0728	Edelstahl-Tränke Mod. 72	1 St./Tüte	32,50 €	38,68 €
100.0727	Edelstahl-Tränke Mod. 72U	1 St./Tüte	47,00 €	55,93 €

100.0727

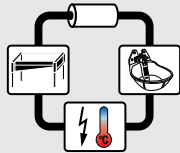



Tränkebecken Modell 170P mit Edelstahl-Ventil

Best.-Nr. 100.0179

- Für **Ferkel bis 25 kg**
- Tränkschale aus robustem **Kunststoff AQUATHAN**
- Leichtgängiges Stiftventil
- **Wassermenge stufenlos einstellbar** von außen über eine Regulierschraube
- Schmutzabweisende Form
- Anschluss 1/2" AG von oben

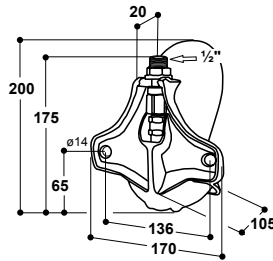

EMPFOHLEN FÜR:
Ferkel

Best.-Nr.	Modellbeschreibung	Verpackungseinheit	Preis [€/St.] ohne MwSt.	Preis [€/St.] inkl. 19% MwSt.
100.0179	Tränkebecken Mod. 170P-VA	2 St./Karton	27,00 €	32,13 €

Tränkebecken Modell 93 mit Edelstahl-Ventil

Best.-Nr. 100.0939

- Für **Vormast-Ferkel von 7 bis 45 kg**
- Große Tränkschale aus **Gusseisen, ganz emailliert**
- Seitlich in der Schale angebrachtes, leichtgängiges Stiftventil reduziert die Wasserverluste auf ein Minimum
- **Wassermenge stufenlos einstellbar** von außen über eine Regulierschraube
- Schmutzabweisende Form
- Anschluss 1/2" AG von oben

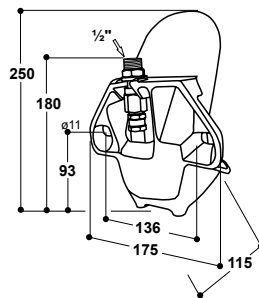

EMPFOHLEN FÜR:
Vormast-Ferkel

Best.-Nr.	Modellbeschreibung	Verpackungseinheit	Preis [€/St.] ohne MwSt.	Preis [€/St.] inkl. 19% MwSt.
100.0939	Tränkebecken Mod. 93-VA	2 St./Karton	52,00 €	61,88 €



PROFI-TIPP!

Durch das seitlich angebrachte Stiftventil wird das Spielen mit dem Ventil verhindert und Wasserverluste auf ein Minimum reduziert.





FERKEL-KIPPTROG



Ferkel-Kipptrug Modell 899 mit Edelstahl-Schale

Best.-Nr. 130.0899

- Für **abgesetzte Ferkel bis 35 kg**
- Ausreichend für 20 – 30 Tiere. In Großgruppen empfehlen wir den zusätzlichen Einsatz von SUEVIA Tränkebecken oder SUEVIA Beißnippeln!
- Mit schwenkbaren Schale aus Edelstahl, **inklusive SUEVIA Vakuumtrogluter** Modell 940 und Edelstahlrohr 1/2"
- Beim Schwenken der Tränkschale werden Verunreinigungen durch das nachlaufende Wasser vom Vakuumtrogluter aus der Schale gespült.
- **Sofortige Wasseraufnahme der Tiere** nach dem Absetzen, da eine mit Wasser gefüllte Tränkstelle zur Verfügung steht – die Betätigung eines Ventils ist hierbei nicht erforderlich.
- Schlauchanschluss mit Tülle 14 mm mit integriertem Absperrventil
- Schnelle und **einfache Reinigung durch seitliches Kippen** des Troges
 - Wasserstand stufenlos einstellbar
 - Für Wasserdruck 1 – 5 bar
 - Einfache Wandmontage
 - Troginhalt ca. 2,7 l

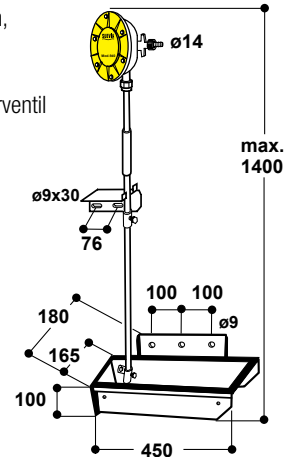

EMPFOHLEN FÜR:
Abgesetzte Ferkel

Best.-Nr.	Modellbeschreibung	Verpackungseinheit	Preis [€/St.] ohne MwSt.	Preis [€/St.] inkl. 19% MwSt.
130.0899	Ferkel-Kipptrug Mod. 899, mit Edelstahl-Schale	1 St.	180,00 €	214,20 €



PROFI-TIPP!

Mit dieser einfachen Tränkstelle bekommen auch die schwächsten Ferkel eine Chance, an Wasser zu gelangen!





Ferkelteller Modell 240

Best.-Nr. 160.0240

- Zum **Anfüttern von Saugferkeln** in den ersten 6 Lebenswochen in der Abferkelbucht
- Für die ersten Tage auch ideal als Zusatztränke einsetzbar
- Für Milch geeignet, geschlossener Boden
- Aus hochwertigem Kunststoff
- Edelstahlring verhindert Futtervergeudung
- Standfest auf Rosten durch Federarretrierung
- Inhalt 1,5 l

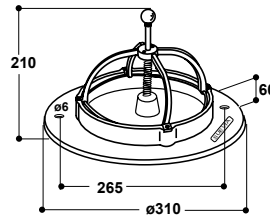

EMPFOHLEN FÜR:

Saugferkel in der Abferkelbucht

Best.-Nr.	Modellbeschreibung	Verpackungseinheit	Preis [€/St.] ohne MwSt.	Preis [€/St.] inkl. 19% MwSt.
160.0240	Ferkelteller Mod. 240	1 St./Tüte	28,95 €	34,45 €

Ferkelteller Modell 290

Best.-Nr. 130.0290

- Zum **Anfüttern von Saugferkeln** in den ersten 6 Lebenswochen in der Abferkelbucht
- Aus **hochwertigem Edelstahl**
- Mit Federarretrierung für eine Befestigung auf Rosten/Spaltenboden
- Eine Pfeil-Markierung auf dem Verriegelungsgriff zeigt die Ausrichtung des Sicherungshakens an
- Inhalt 2 l



Best.-Nr.	Modellbeschreibung	Verpackungseinheit	Preis [€/St.] ohne MwSt.	Preis [€/St.] inkl. 19% MwSt.
130.0290	Ferkelteller Mod. 290, aus Edelstahl	6 St./Karton	14,50 €	17,26 €

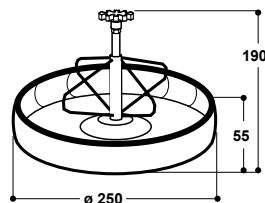



TRÄNKEBECKEN FÜR MASTSCHWEINE

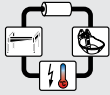

Tränkebecken Modell 95S mit Edelstahl-Ventil Best.-Nr. 100.1959

Tränkebecken Modell 95U mit Edelstahl-Ventil Best.-Nr. 100.2959

- Für **Mastschweine ab 20 kg**
- Die große Tränkschale aus **Gusseisen ist ganz emailliert** und bietet ein Höchstmaß an Stabilität, **kein Verbeißen möglich**
- Das seitlich angeordnete Rohr- oder Stiftventil sowie die tiefe Schale reduzieren Wasserverluste auf ein Minimum
- Tiergerechte, schmutzabweisende Form
- Mod. 95S: **Wassermenge stufenlos einstellbar** von außen über eine Regulierschraube. Anschluss 1/2" AG von oben
- Mod. 95U: Mit Edelstahl-Durchlauf-Anschluss 1/2" AG **für den Einbau in eine Ringleitung**. In Verbindung mit einem SUEVIA Heizgerät Modell 300/303, 311 oder 312 frostsicher. Stiftventil aus Edelstahl mit 3-fach-Regulierung, die eine schnelle und exakte Einstellung der Durchflussmenge ermöglicht

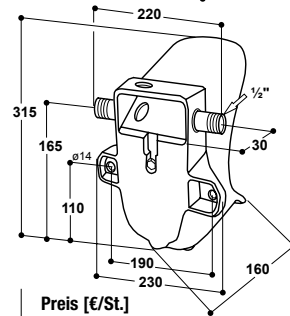
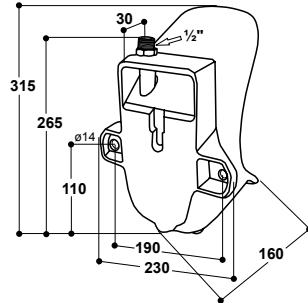

EMPFOHLEN FÜR:
Mastschweine

Best.-Nr.	Modellbeschreibung	Verpackungseinheit	Preis [€/St.] ohne MwSt.	Preis [€/St.] inkl. 19% MwSt.
100.1959	Tränkebecken Mod. 95S-VA	1 St./Karton	76,00 €	90,44 €
100.2959	Tränkebecken Mod. 95U	1 St./Karton	82,00 €	97,58 €

PROFI-TIPP!

Bei besonders **aggressiven Wasserverhältnissen** empfehlen wir den Einsatz von SUEVIA Guss-Tränken mit **Edelstahl-Ventilen**.



100.0748

Edelstahl-Tränke Modell 74

Best.-Nr. 100.0748

Edelstahl-Tränke Modell 74U

Best.-Nr. 100.0747

- Für **Mastschweine ab 20 kg**
- Tränkschale aus **hochwertigem Edelstahl**
- Die tiefe Tränkschale und das seitlich angeordnete Stift-Ventil reduzieren Wasserverluste auf ein Minimum
- **Schmutzabweisende Form**
- Leichtgängiges Stiftventil aus Edelstahl mit 3-fach-Regulierung, die eine schnelle und exakte Einstellung der Durchflussmenge ermöglicht
- Mod. 74: Anschluss 1/2" IG von oben
- Mod. 74U: Mit Edelstahl-Durchlauf-Anschluss 1/2" AG **für den Einbau in eine Ringleitung**. In Verbindung mit einem SUEVIA Heizgerät Modell 300/303, 311/312 oder Heatflow frostsicher

EMPFOHLEN FÜR:
Mastschweine

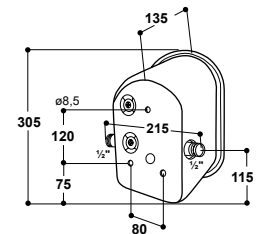
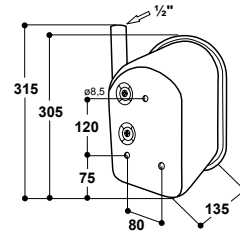

Best.-Nr.	Modellbeschreibung	Verpackungseinheit	Preis [€/St.] ohne MwSt.	Preis [€/St.] inkl. 19% MwSt.
100.0748	Edelstahl-Tränke Mod. 74	1 St./Tüte	39,00 €	46,41 €
100.0747	Edelstahl-Tränke Mod. 74U	1 St./Tüte	54,50 €	64,86 €

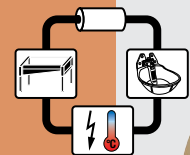

100.0747





Tränkebecken Modell 96 mit Edelstahl-Ventil

Best.-Nr. 100.0969

- Für **Sauen und Eber**
- Große Tränkschale aus **Gusseisen, ganz emailliert, kein Verbeißen möglich**
- Robustes Rohrventil aus Edelstahl
- **Wassermenge stufenlos einstellbar** von außen über eine Regulierschraube
- Anschluss 1/2" AG von oben

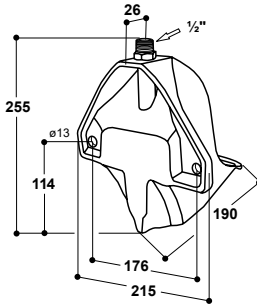

EMPFOHLEN FÜR:
Sauen, Eber

Best.-Nr.	Modellbeschreibung	Verpackungs- einheit	Preis [€/St.] ohne MwSt.	Preis [€/St.] inkl. 19% MwSt.
100.0969	Tränkebecken Mod. 96-VA	1 St./Karton	72,00 €	85,68 €

Edelstahl-Tränke Modell 76 Edelstahl-Tränke Modell 76U

Best.-Nr. 100.0768

Best.-Nr. 100.0767

- Für **Sauen und Eber** (oder abgesetzte Ferkel bis Endmast)
- Tränkschale aus **hochwertigem Edelstahl**
- Die tiefe Tränkschale und das seitlich angeordnete Ventil reduzieren Wasserverluste auf ein Minimum
- **Schmutzabweisende Form**
- Leichtgängiges Stiftventil aus Edelstahl mit 3-fach-Regulierung, die eine schnelle und exakte Einstellung der Durchflussmenge ermöglicht
- Mod. 76: Anschluss 1/2" IG von oben
- Mod. 76U: Mit Edelstahl-Durchlauf-Anschluss 1/2" AG **für den Einbau in eine Ringleitung**. In Verbindung mit einem SUEVIA Heizgerät Modell 300/303, 311/312 oder Heatflow frostsicher

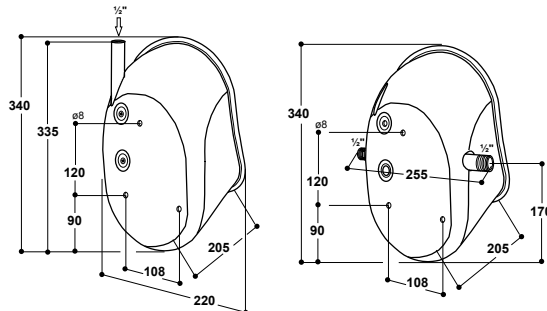

100.0768



100.0767

EMPFOHLEN FÜR:
Sauen, Eber

Best.-Nr.	Modellbeschreibung	Verpackungs- einheit	Preis [€/St.] ohne MwSt.	Preis [€/St.] inkl. 19% MwSt.
100.0768	Edelstahl-Tränke Mod. 76	1 St./Tüte	49,50 €	58,91 €
100.0767	Edelstahl-Tränke Mod. 76U	1 St./Tüte	64,00 €	76,16 €

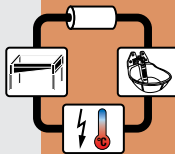



SAU-UND-FERKEL-TRÄNKEN FÜR DIE ABFERKELBUCHT



131.0169



EDELSTAHL
**Rost
frei**
STAINLESS STEEL



102.0255

Tränkebecken

Modell 20 mit Edelstahl-Ventil 1/2"

Best.-Nr. 100.0209

- Schale aus **Gusseisen, ganz emailliert**
- Leichtgängiges Edelstahl-Rohrventil mit Anschluss 1/2" AG von oben
- Ruhiger Wasserzulauf durch das Rohrventil
- **Wassermenge stufenlos einstellbar** von außen über eine Regulierverschraubung
- Bei Montage in Abferkelbuchten beachten: als Ferkel- und Sauenränke Montage am Boden neben Futtertrog, Einbau eines Ventilschutzes (Best.-Nr. 102.0255) empfohlen!

ZUBEHÖR:

- **1 Befestigungsbügel** (Best.-Nr. 131.0169) für die Befestigung an Standpfosten 1 1/2" – 2"
- **Ventilschutz** für Modell 20 (Best.-Nr. 102.0255)

EMPFOHLEN FÜR:

Sau mit Ferkel in der Abferkelbuchten, Sauen, Eber

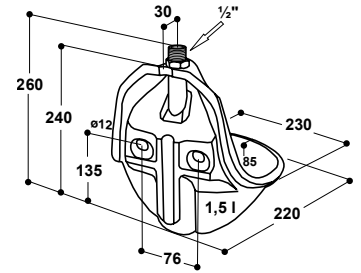

Best.-Nr.	Modellbeschreibung	Verpackungseinheit	Preis [€/St.] ohne MwSt.	Preis [€/St.] inkl. 19% MwSt.
100.0209	Tränkebecken Mod. 20-VA1/2"	1 St./Karton	67,50 €	80,33 €
131.0169	Befestigungsbügel M12 1 1/2" – 2", verzinkt	1 St./Tüte	2,65 €	3,15 €
102.0255	Ventilschutz für Mod. 20	1 St.	8,90 €	10,59 €





Vakuumtrogluter Modell 940

Best.-Nr. 130.0940

- **Automatischer Wasserzulauf**, sobald Tiere aus dem Trog saufen
- Zum Befüllen von Längströgen bis max. 15 m Länge
- **Schlauchanschluss mit Absperrventil**: der Wassernachlauf stoppt, sobald der Schlauchanschluss-Stutzen (mit Schlauchtülle 13 mm) durch eine halbe Umdrehung von dem Vakuumtrogluter gelöst wird. Der Einbau eines zusätzlichen Kugelhahnes ist dadurch nicht erforderlich!
- Für Wasserdruck 1 – 5 bar
- Die Verbindung des Zulaufrohres mit dem Vakuumtrogluter erfolgt über eine Steck-Schraubverbindung – dadurch ist das Aufschneiden eines Anschlussgewindes nicht erforderlich
- Komplett aus Kunststoff
- Zulaufrohr aus Edelstahl (Best.-Nr. 131.1965) ½", 1,1 m lang, extra zu bestellen!

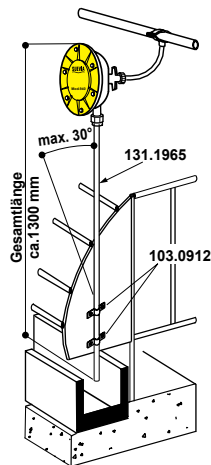

ZUBEHÖR:

- **Zulaufrohr** aus Edelstahl, ½" (Best.-Nr. 131.1965) 1,1 m lang

EMPFOHLEN FÜR:

Schweine

Best.-Nr.	Modellbeschreibung	Verpackungseinheit	Preis [€/St.] ohne MwSt.	Preis [€/St.] inkl. 19% MwSt.
130.0940	Vakuumtrogluter Mod. 940	1 St./Tüte	35,00 €	41,65 €
131.1965	Edelstahl-Zulaufrohr ½" 1,1 m, für Vakuumtrogluter	1 St.	12,00 €	14,28 €

Tränkebeckenschale Modell 20

zum Einbau eines SUEVIA Vakuumtrogluters

Best.-Nr. 100.0208

- Schale aus **Gusseisen, ganz emailliert**
- Zum Einbau in die Abferkelbucht
- Mit Edelstahl-Klemmschraube zur Befestigung des Vakuumtrogluters

ZUBEHÖR:

- **Vakuumtrogluter** ermöglicht automatischen Wassernachlauf bei Wasserentnahme (Best.-Nr. 130.0940)
- **Zulaufrohr** aus Edelstahl, ½" (Best.-Nr. 131.1965), 1,1 m lang
- **1 Befestigungsbügel** (Best.-Nr. 131.0169) für die Befestigung an Standpfosten 1½" – 2" erforderlich

EMPFOHLEN FÜR:

Sau mit Ferkel in der Abferkelbucht, Sauen, Eber

Best.-Nr.	Modellbeschreibung	Verpackungseinheit	Preis [€/St.] ohne MwSt.	Preis [€/St.] inkl. 19% MwSt.
100.0208	Tränkebeckenschale Mod. 20	1 St./Karton	46,50 €	55,34 €
130.0940	Vakuumtrogluter Mod. 940	1 St./Tüte	35,00 €	41,65 €
131.1965	Edelstahl-Zulaufrohr ½" 1,1 m, für Vakuumtrogluter	1 St.	12,00 €	14,28 €
131.0169	Befestigungsbügel M12 1½" – 2", verzinkt	1 St./Tüte	2,65 €	3,15 €



Ansicht Absperrventil



PROFI-TIPP!

Durch Einsatz des Vakuumtrogluters in einer Tränkschale Mod. 20 werden Wasserverluste durch spielende Tiere auf ein Minimum reduziert.





SAU-UND-FERKEL-TRÄNKEN FÜR DIE ABFERKELBUCHT



102.0262



131.0152

Tränkebecken mit Lockwassermulde Modell 370 mit Edelstahl-Ventil 1/2"

Best.-Nr. 100.0379

- Schale aus **Gusseisen, ganz emailliert**
- Leichtgängiges Edelstahl-Rohrventil mit Anschluss 1/2" AG von oben
- **Mit Lockwasser-Mulde** hinter dem Rohrventil als Lernhilfe für Jungtiere
- Ruhiger Wasserzulauf durch das Rohrventil
- **Wassermenge stufenlos einstellbar** von außen über eine Regulierschraube
- Bei Montage in Abferkelbucht beachten: Als Ferkel- und Sauentränke
Montage am Boden neben Futtertrog, Einbau eines Ventilschutzes (Best.-Nr. 102.0262) empfohlen!

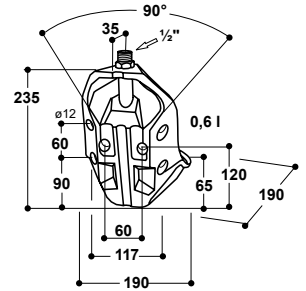

ZUBEHÖR:

- **1 Befestigungsbügel** (Best.-Nr. 131.0152) für die Befestigung an Standpfosten 1" – 1 1/2"
- **Ventilschutz** für Modell 370 (Best.-Nr. 102.0262)

EMPFOHLEN FÜR: Sau mit Ferkel in der Abferkelbucht, Sauen

Best.-Nr.	Modellbeschreibung	Verpackungseinheit	Preis [€/St.] ohne MwSt.	Preis [€/St.] inkl. 19% MwSt.
100.0379	Tränkebecken Mod. 370-VA1/2"	1 St./Karton	65,00 €	77,35 €
131.0152	Befestigungsbügel M10 1" – 1 1/2", verzinkt	1 St./Tüte	2,70 €	3,21 €
102.0262	Ventilschutz für Mod. 370	1 St.	8,70 €	10,35 €

Tränkebecken mit Lockwasser-Mulde Modell 375 mit Edelstahl-Ventil 3/4"

Best.-Nr. 100.3759

- Schale aus **Gusseisen, ganz emailliert**, leicht zu reinigen
- Immer **frisches und sauberes Wasser** – kein abgestandenes Wasser wie bei Schwimmertränken
- Leichtgängiges Rohrventil auch bei Hochdruck bis 6 bar
- Ventilbetätigung von allen Seiten möglich
- **Mit Lockwasser-Mulde** hinter dem Rohrventil als Lernhilfe für Jungtiere
- Ruhiger Wasserzulauf durch das Rohrventil
- Anschluss 3/4" IG von oben und unten: **ideal zum Einbau in Ringleitungen** in Verbindung mit SUEVIA Heizgerät!
- **Wassermenge stufenlos einstellbar** von außen über eine Regulierschraube
- Durch die speziell konstruierte Rückwand ist die Montage an Standsäulen, Wänden oder sogar in 90°-Ecken möglich

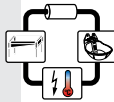
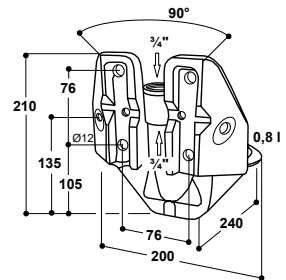

100.3759

ZUBEHÖR:

- **2 Befestigungsbügel** (2x Best.-Nr. 131.0169) für die Befestigung an Standpfosten 1 1/2" – 2"
- **Ringleitungs-Anschluss-Set 3/4"**, aus Edelstahl (Best.-Nr. 103.1983)
- **Ventilschutz** für Mod. 25R, 12P, 18P, 46, 375, 1200, 1200P (Best.-Nr. 102.0249)

EMPFOHLEN FÜR: Sau mit Ferkel in der Abferkelbucht, Sauen

Best.-Nr.	Modellbeschreibung	Verpackungseinheit	Preis [€/St.] ohne MwSt.	Preis [€/St.] inkl. 19% MwSt.
100.3759	Tränkebecken Mod. 375-VA3/4"	1 St./Karton	79,50 €	94,61 €
131.0169	Befestigungsbügel M12 1 1/2" – 2", verzinkt	1 St./Tüte	2,65 €	3,15 €
102.1127	Anschlussrohr VA 3/4", 19 cm, AG, AG	1 St.	8,00 €	9,52 €
103.1983	Ringleitungs-Anschluss-Set 3/4"	1 St./Tüte	33,10 €	39,39 €
102.0249	Ventilschutz für Mod. 25R, 12P, 18P, 46, 375, 1200, 1200P	1 St.	9,50 €	11,31 €



103.1983



131.0169



131.0169



102.0249



102.1127





SAU-UND-FERKEL-TRÄNKEN FÜR DIE ABFERKELBUCHT

Heizbares Tränkebecken mit Lockwasser-Mulde

Modell 375-H mit Schalenheizung

Best.-Nr. 100.3758

- **Integrierte Schalenheizung** mit 24 V, 40 W. Das Ventil wird über die Ringleitung in Verbindung mit einem SUEVIA Heizgerät frostfrei gehalten. Ein Außenthermostat ist notwendig um die Transformatoren nur bei Frostgefahr einzuschalten. Die Zuleitung zur Heizung ist vor den Tieren zu schützen.
- Schale aus **Gusseisen, ganz emailliert**, leicht zu reinigen
- Immer **frisches und sauberes Wasser** – kein abgestandenes Wasser wie bei Schwimmertränken
- Leichtgängiges Rohrventil auch bei Hochdruck bis 6 bar
- Ventilbetätigung von allen Seiten möglich
- Mit **Lockwasser-Mulde** hinter dem Rohrventil als Lernhilfe für Jungtiere
- Ruhiger Wasserzulauf durch das Rohrventil
- Anschluss 3/4" IG von oben und unten: **ideal zum Einbau in Ringleitungen** in Verbindung mit SUEVIA Heizgerät!
- **Wassermenge stufenlos einstellbar** von außen über eine Regulierschraube
- Durch die speziell konstruierte Rückwand ist die Montage an Standsäulen, Wänden oder sogar in 90°-Ecken möglich

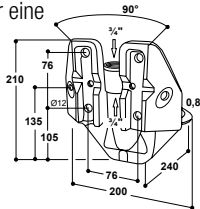

ZUBEHÖR:

- **2 Befestigungsbügel** (2x Best.-Nr. 131.0169) für die Befestigung an Standpfosten 1 1/2" – 2"
- **Ringleitungs-Anschluss-Set 3/4"**, aus Edelstahl (Best.-Nr. 103.1983)
- **Halter** für Mod. 375-H (Best.-Nr. 102.1713), Edelstahl (Montageempfehlung: Befestigung der Tränke am Halter mit 4x Schrauben VA M10x35 oder M12x35. Bei Sicherungsmuttern müssen die Schrauben 5 mm länger sein.)

EMPFOHLEN FÜR:

Sau mit Ferkel in der Abferkelbucht, Sauen

Best.-Nr.	Modellbeschreibung	Verpackungseinheit	Preis [€/St.] ohne MwSt.	Preis [€/St.] inkl. 19% MwSt.
100.3758	Tränkebecken Mod. 375-H-VA3/4"	1 St./Karton	113,50 €	135,07 €
102.1713	Halter für Mod. 375-H	1 St.	27,00 €	32,13 €
101.0380	Transformator 230/24 V, 100 W	1 St./Karton	88,50 €	105,32 €
101.0390	Transformator 230/24 V, 200 W	1 St./Karton	116,00 €	138,04 €
101.0392	Transformator 230/24 V, 400 W	1 St./Karton	190,00 €	226,10 €
101.0389	Außen-Thermostat	1 St./Karton	71,50 €	85,09 €
131.0169	Befestigungsbügel M12 1 1/2" – 2", verzinkt	1 St./Tüte	2,65 €	3,15 €
102.1127	Anschlussrohr VA 3/4", 19 cm, AG, AG	1 St.	8,00 €	9,52 €
103.1983	Ringleitungs-Anschluss-Set 3/4"	1 St./Tüte	33,10 €	39,39 €
102.0249	Ventilschutz für Mod. 25R, 12P, 18P, 46, 375, 1200, 1200P	1 St.	9,50 €	11,31 €

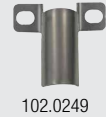
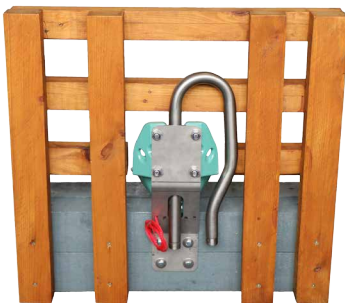

100.3758



100.3758 Mod. 375-H-VA3/4" - Ansicht seitlich mit Zubehör und Wärmeverteilung



103.1983



102.1127



102.1713





TRÄNKEN FÜR DIE SAUEN-GRUPPENHALTUNG



Sauen-Kipptrog Modell 910

Best.-Nr. 130.9100

- Schale aus **hochwertigem Kunststoff** mit **Verbiss-Schutzkante aus Edelstahl**
- Durch den stabilen, verzinkten Stahlrahmen ist die Tränke ideal vor seitlichen Stößen durch die Tiere geschützt und kann einfach an der Wand befestigt werden
- **Inklusive SUEVIA Vakuumtrogluter** Modell 940 und Edelstahlrohr 1/2"
- **Schnelle und einfache Reinigung durch Kippen der Schale.**
- Mit dem nachlaufendem Wasser vom Vakuumtrogluter kann die Schale einfach nachgespült werden
- Schlauchanschluss-Tülle 13 mm, mit integriertem Absperrventil
- Wasserstand stufenlos einstellbar
- Für Wasserdruck 1 - 5 bar
- Fassungsvermögen bis zu 14 l

EMPFOHLEN FÜR:

Sauen in der Gruppenhaltung

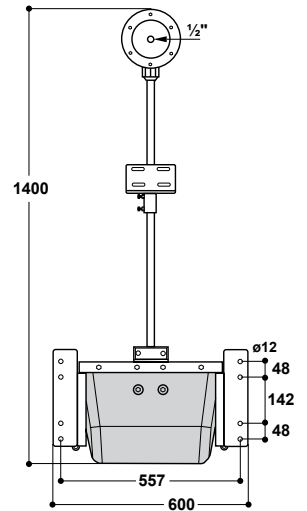

Best.-Nr.	Modellbeschreibung	Verpackungseinheit	Preis [€/St.] ohne MwSt.	Preis [€/St.] inkl. 19% MwSt.
130.9100	Sauen-Kipptrog Mod. 910, mit Vakuumtrogluter	1 St.	255,00 €	303,45 €
130.9101	Sauen-Kipptrog Mod. 910, ohne Vakuumtrogluter, inkl. Halter	1 St.	220,00 €	261,80 €



PROFI-TIPP!

Schnelle und einfache Reinigung durch Kippen der Schale

Die von den Tieren in die Tränkschale eingetragenen Futterreste können schnell und einfach durch Kippen der Schale entfernt werden.





Ventil-Trogtränke für Sauen Modell 502

Best.-Nr. 130.5020

- Ideal für die Sauen-Gruppenhaltung – **besonders platzsparend!**
- Ganz aus rostfreiem **Edelstahl** gefertigt
- Ruhiges und züliges Tränken der Tiere durch hohen Wasserzufluss von bis zu **30 l/min**
- Ventilbetätigung über eine breite leichtgängige Ventilklappe
- Gewichtsbelastetes Ventil für Hoch- und Niederdruck einstellbar
- Anschluss 3/4" AG seitlich, **rechts oder links durch Versetzen des Ventils möglich**
- **Immer frisches und sauberes Wasser** für die Tiere: Futterreste werden durch das zulaufende Wasser und die spezielle Form der Tränkschale aufgespült und von den Tieren selbst wieder aufgenommen
- Tränke nach oben weitgehend abgedeckt, dadurch kaum Verschmutzung
- Befestigung sowohl an der Wand wie auch an Rohre möglich
- Anbau einer Zusatzheizung (Best.-Nr. 131.0523) möglich

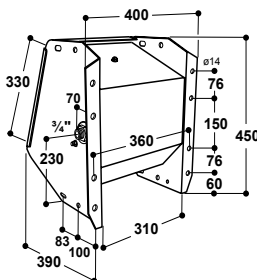

EMPFOHLEN FÜR:

Sauen in der Gruppenhaltung

Frostsicher mit Zusatzheizung

Bei der heizbaren Ausführung wird die Ventil-Trogtränke Modell 502 mit einer **Zusatzheizung** (24 V) ausgerüstet. Das Heizelement wird von unten an dem Tränktrog befestigt. Um die Wasserzuleitung frostfrei zu halten, wird diese mit der **Frostschutz-Heizleitung 24 V** (20 W, 2 m, 101.0861 oder 30 W, 3 m, 101.1863) umwickelt und parallel zur Zusatzheizung an den Transformator angeschlossen. Die Heizleitung und das Wasserrohr müssen zusätzlich isoliert und gegen Tierverschiss geschützt werden. Die Stromversorgung erfolgt über einen **Transformator** 230/24 V. Ein Außen-Thermostat (101.0389) kann dem Transformator vorgeschaltet werden.

- **Zusatzheizung Modell 523** (Best.-Nr. 131.0523), 24 V, 80 W, zum Frostfreihalten des Wassers in der Tränkschale
- **In besonders kalten Regionen kann für erhöhten Frostschutz des Ventils die Ventil-Heizung** (24 V, 7 W, 131.0527) kann jederzeit nachgerüstet werden.

Anschluss an eine Sticheitung

Frostschutz-Heizleitung 24 V (20 W, 2 m, 101.0861 oder 30 W, 3 m, 101.1863) zum Beheizen einer Sticheitung. Bei Verwendung einer Frostschutz-Heizleitung wird diese parallel mit der vom Transformator kommenden Stromzuleitung an der Heizspirale des Tränkebeckens angeschlossen. Wird die Frostschutz-Heizleitung auf Kunststoff-Leitungen verlegt, achten Sie bitte darauf, dass die Leitung für Warm- und Kaltwasser geeignet ist. Zur besseren Wärmeverteilung muss die Kunststoff-Leitung, bevor das Kabel aufgelegt wird, zunächst mit einem Alu-Klebeband (Best.-Nr. 101.1099) umwickelt werden.

Anschluss an eine Ringleitung

- In Verbindung mit einem **Ringleitungs-Anschluss-Set 3/4"** (Best.-Nr. 103.1984) ist ein problemloser Einbau in eine Ringleitung möglich! Beim Anschluss an eine Ringleitung empfehlen wir den Einsatz eines **SUEVIA Heizgerätes** Modell 300/303 (Best.-Nr. 101.0300/101.0303), Modell 311 (Best.-Nr. 101.0311), Modell 312 (Best.-Nr. 101.0312).
- Soll auch das Wasser in der Tränkschale frostfrei gehalten werden, wie oben beschrieben, wird die **Zusatzheizung** Modell 523 eingesetzt.

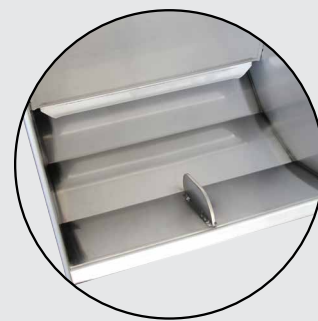

mit Schutznase gegen Wasserschlagen der Tiere

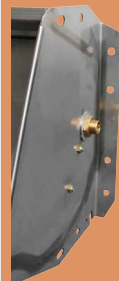

Ansicht Anschluss



131.0523



101.1099



Ventil-Heizung (Best.-Nr. 131.0527)

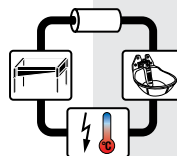

103.1984



2 m: 101.0861
3 m: 101.1863



Best.-Nr.	Modellbeschreibung	Verpackungseinheit	Preis [€/St.] ohne MwSt.	Preis [€/St.] inkl. 19% MwSt.
130.5020	Ventil-Trogtränke Mod. 502, für Sauen	1 St.	425,00 €	505,75 €
131.0523	Zusatzheizung Mod. 523, 24 V, 80 W	1 St.	43,50 €	51,77 €
131.0527	Ventil-Heizung Mod. 527, 24 V, 7 W	1 St./Tüte	54,50 €	64,86 €
101.0380	Transformator 230/24 V, 100 W	1 St./Karton	88,50 €	105,32 €
101.0390	Transformator 230/24 V, 200 W	1 St./Karton	116,00 €	138,04 €
101.0392	Transformator 230/24 V, 400 W	1 St./Karton	190,00 €	226,10 €
101.0861	Frostschutz-Heizleitung, 24 V, 20 W, 2 m	1 St.	38,00 €	45,22 €
101.1863	Frostschutz-Heizleitung, 24 V, 30 W, 3 m	1 St.	43,00 €	51,17 €
101.1099	Alu-Klebeband, Breite 50 mm, Länge 50 m	50 m/Rolle	7,30 €	8,69 €
101.0389	Außen-Thermostat	1 St./Karton	71,50 €	85,09 €
103.1984	Ringleitungs-Anschluss-Set 3/4"	1 St./Tüte	47,00 €	55,93 €



PROFI-TIPP!

Immer frisches und sauberes Wasser für die Tiere!

Futterreste werden durch das zulaufende Wasser und die spezielle Form der Tränkschale aufgespült und von den Tieren selbst wieder aufgenommen!



BEISSNIPPEL FÜR FERKEL

**ALLE BEISSNIPPEL
SIND IN BLISTER-PACKUNGEN
ERHÄLTLICH**



EDELSTAHL
**Rost
frei**
STAINLESS STEEL



180.0304-2

Beißnippel für Ferkel Modell 304

Best.-Nr. 180.0304

- Mundstück aus Edelstahl (Ø 17 mm)
- Wassermengenregulierung durch Vergrößern der Bohrung der im Ventil eingebauten Düse
- Anschluss 1/2" AG

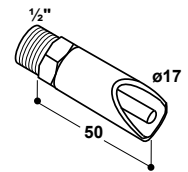

Best.-Nr.	Modellbeschreibung	Verpackungs- einheit	Preis [€/St.] ohne MwSt.	Preis [€/St.] inkl. 19% MwSt.
180.0304	Beißnippel für Ferkel, Mod. 304	1 St.	7,10 €	8,45 €
180.0304-2	Beißnippel für Ferkel, Mod. 304 (2 Stück im Blister)	2	15,55 €	18,50 €



EDELSTAHL
**Rost
frei**
STAINLESS STEEL



180.0323-2

Beißnippel für Ferkel Modell 323

Best.-Nr. 180.0323

- Mundstück aus Edelstahl (Ø 17 mm)
- **Wassermenge stufenlos einstellbar** von außen über eine Regulierschraube
- Anschluss 1/2" AG

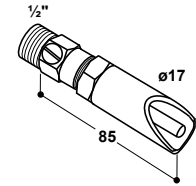

Best.-Nr.	Modellbeschreibung	Verpackungs- einheit	Preis [€/St.] ohne MwSt.	Preis [€/St.] inkl. 19% MwSt.
180.0323	Beißnippel für Ferkel, Mod. 323	1 St.	14,10 €	16,78 €
180.0323-2	Beißnippel für Ferkel, Mod. 323 (2 Stück im Blister)	2	29,65 €	35,28 €



EDELSTAHL
**Rost
frei**
STAINLESS STEEL



180.1290-3

Beißnippel für Ferkel Modell 1290

Best.-Nr. 180.1290

- Komplette aus Edelstahl
- Mundstück (Ø 16 mm)
- Mit Sieb und 3-facher Reguliermöglichkeit
- Anschluss 1/2" AG

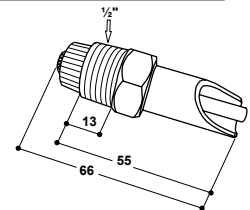

Best.-Nr.	Modellbeschreibung	Verpackungs- einheit	Preis [€/St.] ohne MwSt.	Preis [€/St.] inkl. 19% MwSt.
180.1290	Beißnippel für Ferkel, Mod. 1290	20 St./Karton	3,70 €	4,40 €
180.1290-3	Beißnippel für Ferkel, Mod. 1290 (3 Stück im Blister)	3	12,45 €	14,82 €

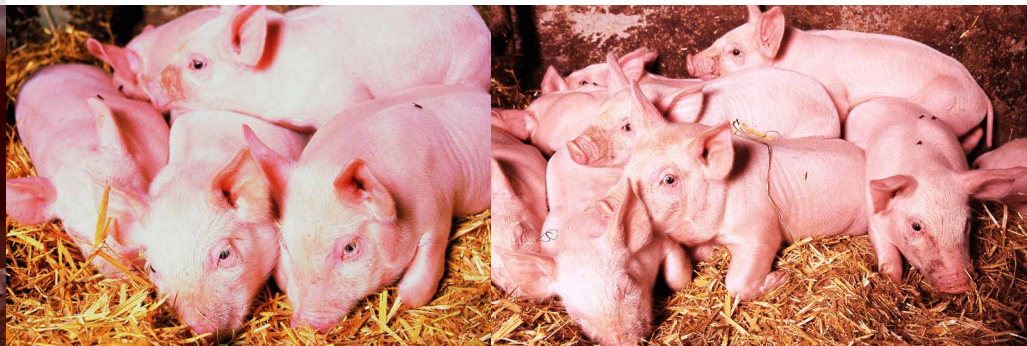



Beißnippel für Mastschweine Modell 305

Best.-Nr. 180.0305

- Mundstück aus Edelstahl (Ø 21 mm)
- Wassermengenregulierung durch Vergrößern der Bohrung der im Ventil eingebauten Düse
- Anschluss 1/2" AG

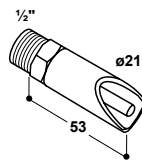

Best.-Nr.	Modellbeschreibung	Verpackungs-einheit	Preis [€/St.] ohne MwSt.	Preis [€/St.] inkl. 19% MwSt.
180.0305	Beißnippel für Mastschweine, Mod. 305	1 St.	7,45 €	8,87 €
180.0305-2	Beißnippel für Mastschweine, Mod. 305 (2 Stück im Blister)		16,25 €	19,34 €



180.0305-2



Beißnippel für Mastschweine Modell 324

Best.-Nr. 180.0324

- Mundstück aus Edelstahl (Ø 22 mm)
- **Wassermenge stufenlos einstellbar** von außen über eine Regulierschraube
- Anschluss 1/2" AG

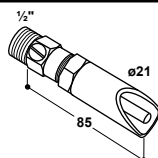

Best.-Nr.	Modellbeschreibung	Verpackungs-einheit	Preis [€/St.] ohne MwSt.	Preis [€/St.] inkl. 19% MwSt.
180.0324	Beißnippel für Mastschweine, Mod. 324	1 St.	14,45 €	17,20 €
180.0324-2	Beißnippel für Mastschweine, Mod. 324 (2 Stück im Blister)		30,35 €	36,12 €



180.0324-2



Beißnippel für Mastschweine Modell 293

Best.-Nr. 180.0293

- Mundstück (Ø 21 mm)
- Komplett aus hochwertigem Edelstahl
- Mit roter Regulierkappe für **5-fache Reguliermöglichkeit**, dadurch einfache Einstellung der Wassermenge
- Anschluss 1/2" AG

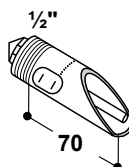

Best.-Nr.	Modellbeschreibung	Verpackungs-einheit	Preis [€/St.] ohne MwSt.	Preis [€/St.] inkl. 19% MwSt.
180.0293	Beißnippel für Mastschweine, Mod. 293	1 St.	7,60 €	9,04 €
180.0293-2	Beißnippel für Mastschweine, Mod. 293 (2 Stück im Blister)		16,55 €	19,69 €



180.0293-2



5-fache Regulierung

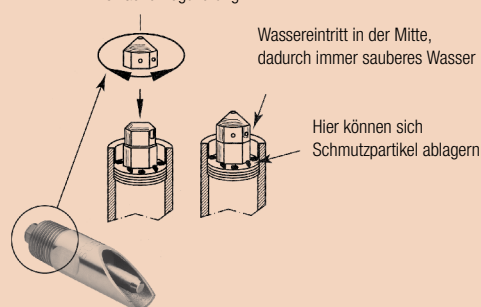

Beißnippel für Mastschweine Modell 1292

Best.-Nr. 180.1292

- Komplett aus Edelstahl
- Mundstück (Ø 21 mm)
- Mit Sieb und 3-facher Reguliermöglichkeit
- Anschluss 1/2" AG

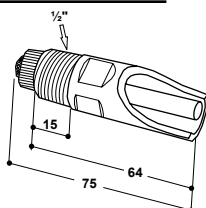

Best.-Nr.	Modellbeschreibung	Verpackungs-einheit	Preis [€/St.] ohne MwSt.	Preis [€/St.] inkl. 19% MwSt.
180.1292	Beißnippel für Mastschweine, Mod. 1292	20 St./Karton	3,95 €	4,70 €
180.1292-3	Beißnippel für Mastschweine, Mod. 1292 (3 Stück im Blister)		13,20 €	15,71 €



180.1292-3





BEISSNIPPEL FÜR SAUEN UND EBER



180.0306-2



180.0329-1



180.0326-1



180.0326-1



180.0330-1



180.1295



180.1295-2



Beißnippel für Sauen und Eber Modell 306

Best.-Nr. 180.0306

- Mundstück aus Edelstahl (Ø 27 mm)
- Wassermengenregulierung durch Vergrößern der Bohrung der im Ventil eingebauten Düse
- Anschluss 1/2" AG

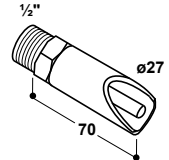

Best.-Nr.	Modellbeschreibung	Verpackungseinheit	Preis [€/St.] ohne MwSt.	Preis [€/St.] inkl. 19% MwSt.
180.0306	Beißnippel für Sauen und Eber, Mod. 306	1 St.	13,90 €	16,54 €
180.0306-2	Beißnippel für Sauen und Eber, Mod. 306 (2 Stück im Blister)	2	29,15 €	34,69 €

Beißnippel für Sauen und Eber Modell 329

Best.-Nr. 180.0329

- Mundstück aus Edelstahl (Ø 27 mm)
- **Wassermenge stufenlos einstellbar** von außen über eine Regulierschraube
- Anschluss 1/2" AG

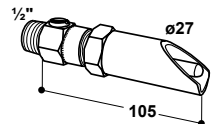

Best.-Nr.	Modellbeschreibung	Verpackungseinheit	Preis [€/St.] ohne MwSt.	Preis [€/St.] inkl. 19% MwSt.
180.0329	Beißnippel für Sauen und Eber, Mod. 329	1 St.	20,90 €	24,87 €
180.0329-1	Beißnippel für Sauen und Eber, Mod. 329 (1 Stück im Blister)	1	22,50 €	26,78 €

Tränkenuckel für Sauen und Eber Modell 326-MS 1/2" Modell 326-VA 1/2"

Best.-Nr. 180.0326-1

Best.-Nr. 180.0330-1

- Robustes Mundstück aus rostfreiem Edelstahl
- Einfaches Anpassen der Wassermenge an den vorhandenen Wasserdruck durch Auswechseln der mitgelieferten Düsen
- Anschluss 1/2" AG
- 180.0326-1 Anschluss in Messing
- 180.0330-1 Anschluss in Edelstahl

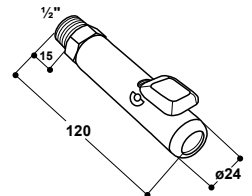

Best.-Nr.	Modellbeschreibung	Verpackungseinheit	Preis [€/St.] ohne MwSt.	Preis [€/St.] inkl. 19% MwSt.
180.0326-1	Tränkenuckel Mod. 326-MS 1/2" (1 Stück im Blister)	1	29,60 €	35,22 €
180.0330-1	Tränkenuckel Mod. 326-VA 1/2" (1 Stück im Blister)	1	31,75 €	37,78 €

Beißnippel für Sauen und Eber 3/4" Modell 1295

Best.-Nr. 180.1295

- Komplette aus rostfreiem Edelstahl
- Mundstück (Ø 24 mm)
- Mit Sieb und 3-facher Reguliermöglichkeit
- Anschluss 3/4" AG

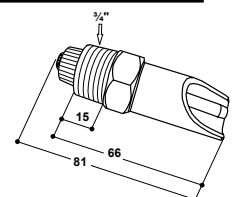

Best.-Nr.	Modellbeschreibung	Verpackungseinheit	Preis [€/St.] ohne MwSt.	Preis [€/St.] inkl. 19% MwSt.
180.1295	Beißnippel für Sauen und Eber 3/4" Mod. 1295	1 St.	6,00 €	7,14 €
180.1295-2	Beißnippel für Sauen und Eber 3/4" Mod. 1295 (2 Stück im Blister)	2	13,45 €	16,01 €



Sprühnippel für Schweine Modell 530

Best.-Nr. 180.0530

- Zum Einbau über dem Futtertrog
- Aus Messing, mit schrägem Schlitz
- Anschluss 1/2" AG

Best.-Nr.	Modellbeschreibung	Verpackungs- einheit	Preis [€/St.] ohne MwSt.	Preis [€/St.] inkl. 19% MwSt.
180.0530	Sprühnippel Mod. 530	1 St.	7,80 €	9,28 €
180.0530-2	Sprühnippel Mod. 530 (2 Stück im Blister)		16,95 €	20,17 €



180.0530-2

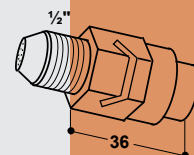

Trogsprüher für Schweine, Sauen und Eber Modell 1294

Best.-Nr. 180.1294

- Zum Einbau über dem Futtertrog
- **Komplett aus Edelstahl**
- Mit Sieb und 3-facher Reguliermöglichkeit
- Anschluss 1/2" AG

Best.-Nr.	Modellbeschreibung	Verpackungs- einheit	Preis [€/St.] ohne MwSt.	Preis [€/St.] inkl. 19% MwSt.
180.1294	Trogsprüher Mod. 1294	20 St./Karton	3,90 €	4,64 €
180.1294-3	Trogsprüher Mod. 1294 (3 Stück im Blister)		13,05 €	15,53 €



180.1294-3

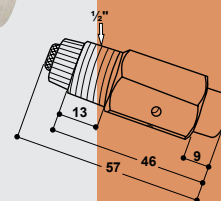

Durchfluss-Mengenregler

- Der Mengenregler reguliert automatisch die Wassermenge unabhängig vom Druck auf einen konstanten Durchfluss.
- Zum Einbau in Beißnippel 180.1177, 180.1290, 180.1292, durch Austausch mit der Düse.

Best.-Nr.	Modellbeschreibung	VPE	Preis [€/St.] ohne MwSt.	Preis [€/St.] inkl. 19% MwSt.
181.1102	Mengenregler 0,25 l/min. weiß, Saugferkel	1 St.	0,85 €	1,01 €
181.1105	Mengenregler 0,5 l/min. gelb, Saugferkel und abgesetzte Ferkel	1 St.	0,85 €	1,01 €
181.1110	Mengenregler 1,0 l/min. pink, Mastschweine, Eber, Sauen (leer und tragend)	1 St.	0,85 €	1,01 €
181.1125	Mengenregler 2,5 l/min. grün, ferkelführende Sauen	1 St.	0,85 €	1,01 €



Durchflussdiagramm für 181.1110: Mengenregler 1,0 l/min

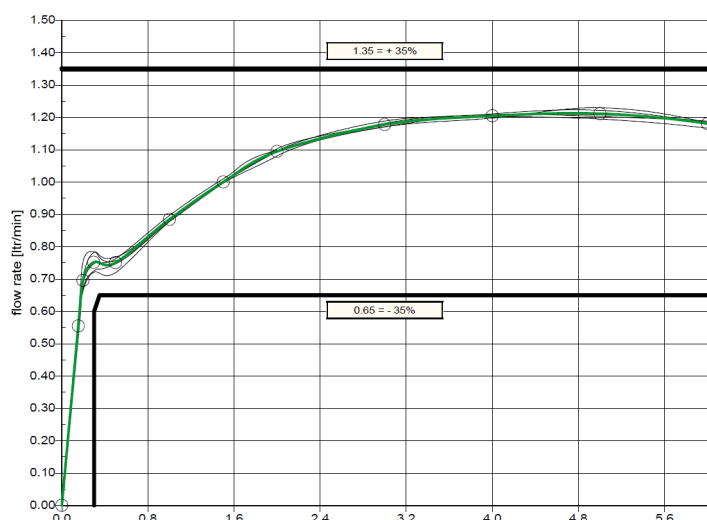

Originaldüse einfach mit dem Mengenregler tauschen!





STIFTVENTILE



180.0550-2 180.0559-2



180.0895-2



180.0890



180.0890-2



180.1182



180.1177-3

Stiftventil für Schweine

Modell 550 in Messing

Best.-Nr. 180.0550

Modell 559 in Edelstahl

Best.-Nr. 180.0559

- Zum Einbau über dem Futtertrog oder in Futterautomaten
- Anschluss 1/2" IG, mit Dichtung
- Wassermengenregulierung durch Vergrößern der Bohrung der im Ventil eingebauten Düse

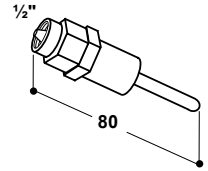

Best.-Nr.	Modellbeschreibung	Verpackungseinheit	Preis [€/St.] ohne MwSt.	Preis [€/St.] inkl. 19% MwSt.
180.0550	Stiftventil Mod. 550, Messing	1 St.	8,00 €	9,52 €
180.0550-2	Stiftventil Mod. 550, Messing (2 Stück im Blister)		17,35 €	20,65 €
180.0559	Stiftventil Mod. 559, Edelstahl	1 St.	9,65 €	11,48 €
180.0559-2	Stiftventil Mod. 559, Edelstahl (2 Stück im Blister)		20,65 €	24,57 €

Stiftventil für Ferkel

Modell 895

Best.-Nr. 180.0895

- Komplet aus Edelstahl
- Zum Einbau über dem Futtertrog oder in Futterautomaten
- Anschluss 1/2" AG
- Mit roter Regulierkappe für 5-fache Reguliermöglichkeit, dadurch einfache Einstellung der Wassermenge

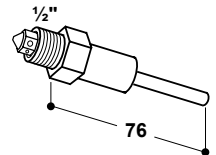

Best.-Nr.	Modellbeschreibung	Verpackungseinheit	Preis [€/St.] ohne MwSt.	Preis [€/St.] inkl. 19% MwSt.
180.0895	Stiftventil Mod. 895, Edelstahl	1 St.	7,25 €	8,63 €
180.0895-2	Stiftventil Mod. 895, Edelstahl (2 Stück im Blister)		15,85 €	18,86 €

Stiftventil für Mastschweine

- Komplet aus Edelstahl
- Zum Einbau über dem Futtertrog oder in Futterautomaten
- 180.0890: 1/2" IG mit Dichtung
- 180.1182: 1/2" AG (passend für Mod. 72U, 74U, 76U, 95U)
- Mit roter Regulierkappe für 5-fache Reguliermöglichkeit, dadurch einfache Einstellung der Wassermenge

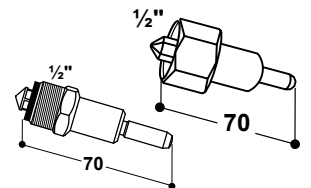

Best.-Nr.	Modellbeschreibung	Verpackungseinheit	Preis [€/St.] ohne MwSt.	Preis [€/St.] inkl. 19% MwSt.
180.0890	Stiftventil Mod. 890, Edelstahl	1 St.	6,50 €	7,74 €
180.0890-2	Stiftventil Mod. 890, Edelstahl (2 Stück im Blister)		14,35 €	17,08 €
180.1182	Stiftventil Mod. 1182, Edelstahl	1 St.	8,70 €	10,35 €

Stiftventil für Schweine, Sauen und Eber

Modell 1177

Best.-Nr. 180.1177

- Passend für Mod. 72, 74, 76.
- Komplet aus Edelstahl
- Mit Sieb und 3-facher Reguliermöglichkeit
- Anschluss 1/2" AG

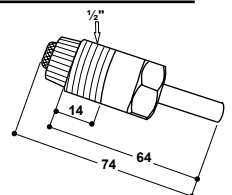

Best.-Nr.	Modellbeschreibung	Verpackungseinheit	Preis [€/St.] ohne MwSt.	Preis [€/St.] inkl. 19% MwSt.
180.1177	Stiftventil Mod. 1177	1 St.	3,75 €	4,46 €
180.1177-3	Stiftventil Mod. 1177 (3 Stück im Blister)		12,60 €	14,99 €



Doppelanschluss-Wandwinkel Modell 314

Best.-Nr. 101.0314

- Aus hochwertigem **Gusseisen**, mit zwei Befestigungslaschen, lackiert
- Anschlussgewinde 1/2" IG von oben
- Zwei Abgänge 1/2" IG, Neigung 15°

Best.-Nr.	Modellbeschreibung	Verpackungs- einheit	Preis [€/St.] ohne MwSt.	Preis [€/St.] inkl. 19% MwSt.
101.0314	Doppelanschluss-Wandwinkel, Mod. 314, Abgang 2x 1/2", 15°	1 St.	13,00 €	15,47 €

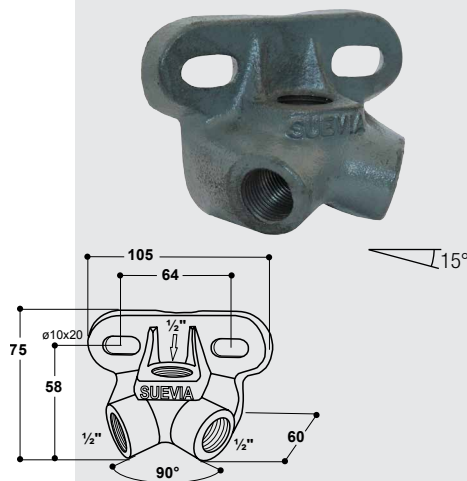

Wandwinkel Modell 315

Best.-Nr. 101.0315

- Aus hochwertigem **Gusseisen**, mit zwei Befestigungslaschen, lackiert
- Anschlussgewinde 1/2" IG von oben
- Abgang 1/2" IG, Neigung 25°

Best.-Nr.	Modellbeschreibung	Verpackungs- einheit	Preis [€/St.] ohne MwSt.	Preis [€/St.] inkl. 19% MwSt.
101.0315	Wandwinkel Mod. 315, Abgang 1x 1/2", 25°	1 St.	8,50 €	10,12 €

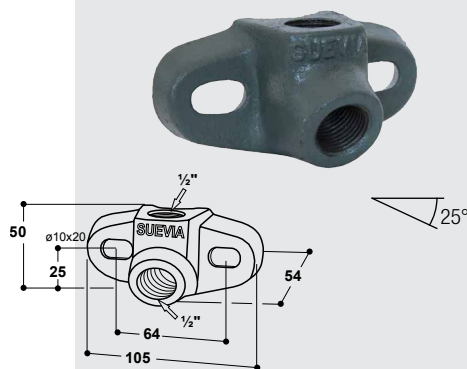

Wandwinkel Neigung 15° Neigung 30°

Best.-Nr. 101.0325

Best.-Nr. 101.1964

- Aus **Edelstahl**, mit zwei Befestigungslaschen
- Anschlussgewinde 1/2" IG von oben
- Abgang 1/2" IG, Neigung 15° oder 30°



Best.-Nr.	Modellbeschreibung	Verpackungs- einheit	Preis [€/St.] ohne MwSt.	Preis [€/St.] inkl. 19% MwSt.
101.0325	Wandwinkel Mod. 325, Abgang 1x 1/2", 15°, Edelstahl	1 St.	3,90 €	4,64 €
101.1964	Wandwinkel Mod. 1964, Abgang 1x 1/2", 30°, Edelstahl	1 St.	4,05 €	4,82 €

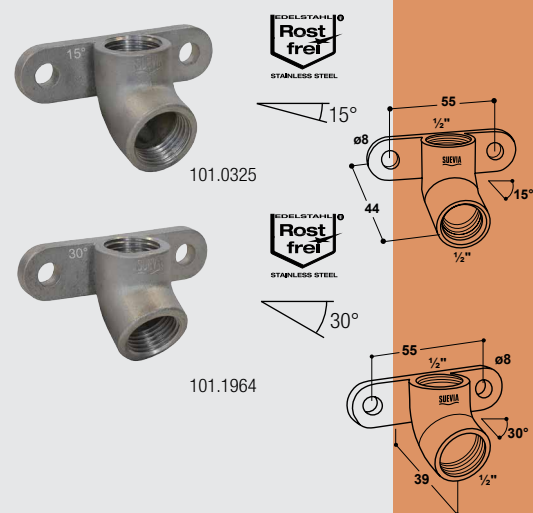

Wandwinkel Modell 328

Best.-Nr. 101.0328

- Aus hochwertigem **Gusseisen**, mit zwei Befestigungslaschen, lackiert
- Anschlussgewinde 1/2" IG
- Mit Oben- und Untenanschluss, dadurch **zum Einbau in eine Ringleitung geeignet**
- Abgang 1/2" IG, Neigung 10°

Best.-Nr.	Modellbeschreibung	Verpackungs- einheit	Preis [€/St.] ohne MwSt.	Preis [€/St.] inkl. 19% MwSt.
101.0328	Wandwinkel Mod. 328, Abgang 1x 1/2", 10°	1 St.	12,00 €	14,28 €

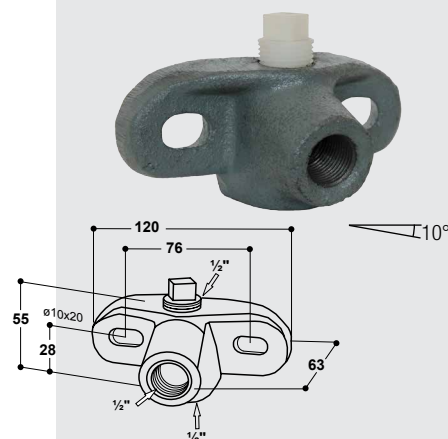



ANSCHLUSSROHRE AUS EDELSTAHL

**SONDERVARIANTEN
AUF ANFRAGE!**

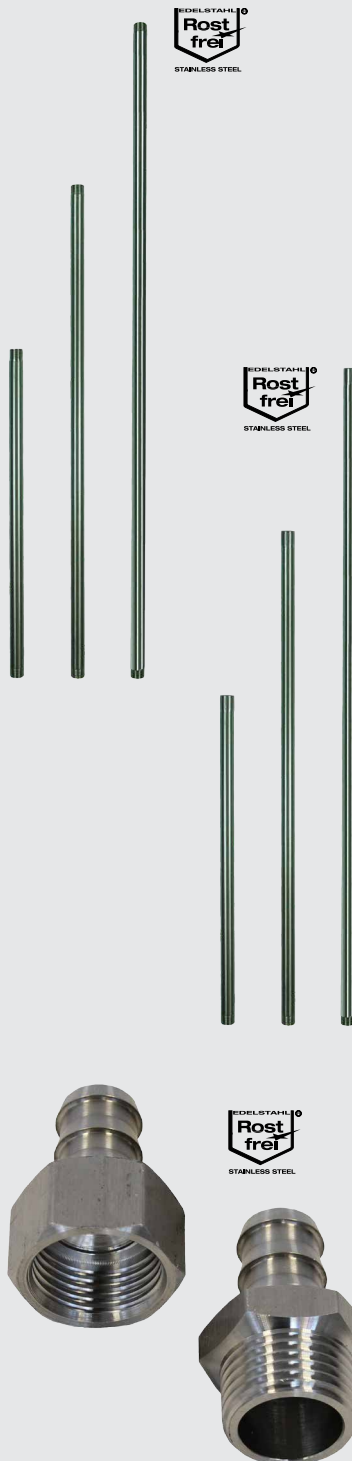

SUEVIA Anschlussrohre aus Edelstahl

Das komplett überarbeitete Edelstahl-Rohr Programm von SUEVIA ermöglicht eine Vielzahl von verschiedenen Anschlussvarianten. Zusätzlich zu den alt bewährten "Stichleitungs"-Rohren, wurde das Programm durch ein **umfangreiches Sortiment von Umlaufrohren** abgerundet. Die SUEVIA Anschlussrohre der neuesten Generation zeichnen sich durch eine **verschiebbare obere Befestigungslasche** aus, welche eine **Montage an den unterschiedlichsten Trennwandsystemen** ermöglicht. Durch eine **Verringerung des Wandabstandes** ragen die Nippel nicht mehr so tief in die Bucht, wodurch das Verletzungsrisiko der Tiere deutlich reduziert wurde. Einen zusätzlichen Schutz vor Verletzungen bietet der neu konstruierte, universell einsetzbare **Schutzbügel**, der auch an bestehenden Tränkanlagen jederzeit nachgerüstet werden kann.

Anschlussrohre aus Edelstahl 1/2" AG/AG

- Gerades Anschlussrohr aus Edelstahl
- Anschluss 1/2" AG, 1/2" AG

Best.-Nr.	Modellbeschreibung	Verpackungseinheit	Preis [€/St.] ohne MwSt.	Preis [€/St.] inkl. 19% MwSt.
103.1938	Anschlussrohr VA 1/2", 10 cm, gerade, AG, AG	1 St.	4,55 €	5,41 €
103.1939	Anschlussrohr VA 1/2", 15 cm, gerade, AG, AG	1 St.	5,25 €	6,25 €
102.1255	Anschlussrohr VA 1/2", 19 cm, gerade, AG, AG	1 St.	5,50 €	6,55 €
103.1934	Anschlussrohr VA 1/2", 25 cm, gerade, AG, AG	1 St.	5,90 €	7,02 €
103.1935	Anschlussrohr VA 1/2", 35 cm, gerade, AG, AG	1 St.	7,25 €	8,63 €
103.1941	Anschlussrohr VA 1/2", 50 cm, gerade, AG, AG	1 St.	9,10 €	10,83 €
103.1942	Anschlussrohr VA 1/2", 75 cm, gerade, AG, AG	1 St.	10,65 €	12,67 €
103.1943	Anschlussrohr VA 1/2", 100 cm, gerade, AG, AG	1 St.	13,45 €	16,01 €
103.1948	Anschlussrohr VA 1/2", 125 cm, gerade, AG, AG	1 St.	19,15 €	22,79 €
103.1949	Anschlussrohr VA 1/2", 150 cm, gerade, AG, AG	1 St.	24,90 €	29,63 €

Anschlussrohre aus Edelstahl 1/2" IG/AG

- Gerades Anschlussrohr aus Edelstahl
- Anschluss 1/2" IG, 1/2" AG

Best.-Nr.	Modellbeschreibung	Verpackungseinheit	Preis [€/St.] ohne MwSt.	Preis [€/St.] inkl. 19% MwSt.
103.1931	Anschlussrohr VA 1/2", 50 cm, gerade, IG, AG	1 St.	8,45 €	10,06 €
103.1932	Anschlussrohr VA 1/2", 75 cm, gerade, IG, AG	1 St.	10,90 €	12,97 €
103.1933	Anschlussrohr VA 1/2", 100 cm, gerade, IG, AG	1 St.	13,30 €	15,83 €

Anschlussrohre aus Edelstahl 3/4" AG/AG

- Gerades Anschlussrohr aus Edelstahl
- Anschluss 3/4" AG, 3/4" AG

Best.-Nr.	Modellbeschreibung	Verpackungseinheit	Preis [€/St.] ohne MwSt.	Preis [€/St.] inkl. 19% MwSt.
103.1993	Anschlussrohr VA 3/4", 10 cm, gerade, AG, AG	1 St.	5,35 €	6,37 €
103.1994	Anschlussrohr VA 3/4", 15 cm, gerade, AG, AG	1 St.	6,55 €	7,79 €
102.1127	Anschlussrohr VA 3/4", 19 cm, gerade, AG, AG	1 St.	8,00 €	9,52 €
132.1256	Anschlussrohr VA 3/4", 22 cm, gerade, AG, AG	1 St.	10,00 €	11,90 €
103.1995	Anschlussrohr VA 3/4", 50 cm, gerade, AG, AG	1 St.	12,85 €	15,29 €
103.1996	Anschlussrohr VA 3/4", 75 cm, gerade, AG, AG	1 St.	18,35 €	21,84 €
103.1997	Anschlussrohr VA 3/4", 100 cm, gerade, AG, AG	1 St.	23,60 €	28,08 €
103.1998	Anschlussrohr VA 3/4", 125 cm, gerade, AG, AG	1 St.	37,20 €	44,27 €
103.1999	Anschlussrohr VA 3/4", 150 cm, gerade, AG, AG	1 St.	42,10 €	50,10 €

Schlauchtülle 1/2" aus Edelstahl

- je nach Ausführung mit AG oder IG

Best.-Nr.	Modellbeschreibung	Verpackungseinheit	Preis [€/St.] ohne MwSt.	Preis [€/St.] inkl. 19% MwSt.
103.1971	Schlauchtülle VA 1/2", AG	1 St.	2,55 €	3,03 €
103.1972	Schlauchtülle VA 1/2", IG, mit Dichtung	1 St.	2,40 €	2,86 €



ANSCHLUSSROHRE AUS EDELSTAHL

Anschlussrohre aus Edelstahl

ein Abgang

- **Mit einem Abgang** ½" IG, Neigung 30°
- Anschluss ½" AG
- Mit Befestigungslaschen
- Durch die **verschiebbare obere Befestigungslasche** ist eine zuverlässige Anbringung an den unterschiedlichsten Buchten-Trennwandsystemen möglich!

Best.-Nr.	Länge ca. [cm]	Befestigungslaschen
103.1905	38	1 + 1 verschiebbar
103.1906	50	1 + 1 verschiebbar
103.1907	75	1 + 1 verschiebbar
103.1908	100	1 + 1 verschiebbar

Best.-Nr.	Modellbeschreibung	VPE	Preis [€/St.] ohne MwSt.	Preis [€/St.] inkl. 19% MwSt.
103.1905	Anschlussrohr VA ½", 38 cm, 1 Abgang IG 30°, AG	1 St.	12,45 €	14,82 €
103.1906	Anschlussrohr VA ½", 50 cm, 1 Abgang IG 30°, AG	1 St.	13,90 €	16,54 €
103.1907	Anschlussrohr VA ½", 75 cm, 1 Abgang IG 30°, AG	1 St.	16,55 €	19,69 €
103.1908	Anschlussrohr VA ½", 100 cm, 1 Abgang IG 30°, AG	1 St.	19,20 €	22,85 €



Verringerte Verletzungsgefahr durch kurzen Abstand zur Wand!

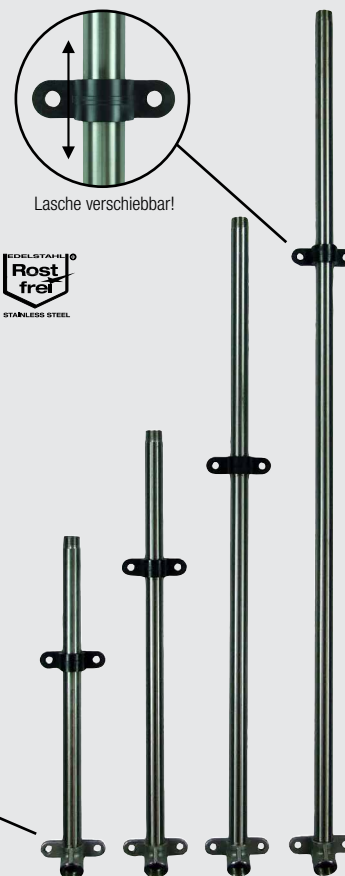

EDELSTAHL 10
**Rost
frei**
STAINLESS STEEL

30°

Anschlussrohre aus Edelstahl

zwei Abgänge

- **Mit zwei Abgängen** ½" IG, Neigung 30°
- Anschluss ½" AG
- Mit Befestigungslaschen
- Durch die **verschiebbare obere Befestigungslasche** ist eine zuverlässige Anbringung an den unterschiedlichsten Buchten-Trennwandsystemen möglich!

Best.-Nr.	Länge ca. [cm]	Befestigungslaschen
103.1914	60	2 + 1 verschiebbar
103.1915	70	2 + 1 verschiebbar
103.1916	100	2 + 1 verschiebbar

Best.-Nr.	Modellbeschreibung	VPE	Preis [€/St.] ohne MwSt.	Preis [€/St.] inkl. 19% MwSt.
103.1914	Anschlussrohr VA ½", 60 cm, 2 Abgänge IG 30°, AG	1 St.	22,85 €	27,19 €
103.1915	Anschlussrohr VA ½", 70 cm, 2 Abgänge IG 30°, AG	1 St.	23,85 €	28,38 €
103.1916	Anschlussrohr VA ½", 100 cm, 2 Abgänge IG 30°, AG	1 St.	26,75 €	31,83 €

Anwendungsbeispiel mit
Schutzbügel 103.1953
(S. 123)



EDELSTAHL 10
**Rost
frei**
STAINLESS STEEL

30°

30°



ANSCHLUSSROHRE AUS EDELSTAHL

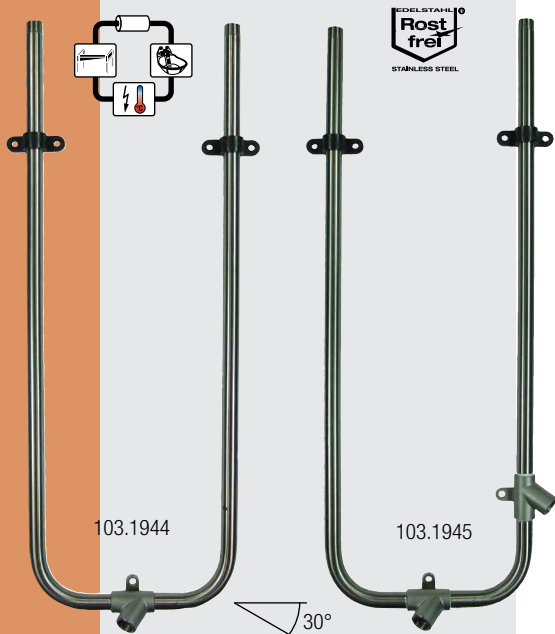

Umlaufrohr

1 Abgang waagrecht

Best.-Nr. 103.1944

- Aus Edelstahl, mit einem Abgang ½" IG
- Anschlüsse ½" AG
- Durch die **verschiebbaren oberen Befestigungsglaschen** ist eine zuverlässige Anbringung an den unterschiedlichsten Buchten-Trennwandsystemen möglich!
- H x B: ca. 75 x 26 cm

Umlaufrohr 1 Abgang waagrecht, 1 Abgang senkrecht

Best.-Nr. 103.1945

- Aus Edelstahl, mit 2 Abgängen ½" IG
- Anschlüsse ½" AG
- Durch die **verschiebbaren oberen Befestigungsglaschen** ist eine zuverlässige Anbringung an den unterschiedlichsten Buchten-Trennwandsystemen möglich!
- H x B: ca. 75 x 26 cm

Best.-Nr.	Modellbeschreibung	Verpackungseinheit	Preis [€/St.] ohne MwSt.	Preis [€/St.] inkl. 19% MwSt.
103.1944	Umlaufrohr VA ½", 1 Abgang IG waagrecht	1 St.	32,50 €	38,68 €
103.1945	Umlaufrohr VA ½", 1 Abgang waagr/1 Abgang senkrecht	1 St.	41,60 €	49,50 €

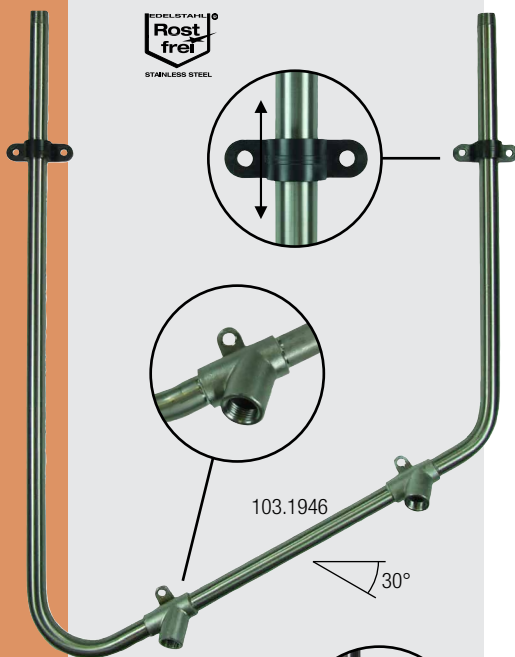

Umlaufrohr

2 Abgänge schräg

Best.-Nr. 103.1946

- Aus Edelstahl, mit 2 Abgängen ½" IG
- Anschlüsse ½" AG
- Durch die **verschiebbaren oberen Befestigungsglaschen** ist eine zuverlässige Anbringung an den unterschiedlichsten Buchten-Trennwandsystemen möglich!
- H x B: ca. 75 x 50 cm

Best.-Nr.	Modellbeschreibung	Verpackungseinheit	Preis [€/St.] ohne MwSt.	Preis [€/St.] inkl. 19% MwSt.
103.1946	Umlaufrohr VA ½", 2 Abgänge IG schräg	1 St.	43,20 €	51,41 €

Umlaufrohr

2 Abgänge waagrecht

Best.-Nr. 103.1947

- Aus Edelstahl, mit 2 Abgängen ½" IG
- Anschlüsse ½" AG
- Durch die **verschiebbaren oberen Befestigungsglaschen** ist eine zuverlässige Anbringung an den unterschiedlichsten Buchten-Trennwandsystemen möglich!
- H x B: ca. 75 x 50 cm

Umlaufrohr

4 Abgänge waagrecht

Best.-Nr. 103.1952

- Aus Edelstahl, mit 4 Abgängen ½" IG
- Anschlüsse ½" AG
- Durch die **verschiebbaren oberen Befestigungsglaschen** ist eine zuverlässige Anbringung an den unterschiedlichsten Buchten-Trennwandsystemen möglich!
- H x B: ca. 75 x 92 cm

Best.-Nr.	Modellbeschreibung	Verpackungseinheit	Preis [€/St.] ohne MwSt.	Preis [€/St.] inkl. 19% MwSt.
103.1947	Umlaufrohr VA ½", 2 Abgänge IG waagrecht	1 St.	46,30 €	55,10 €
103.1952	Umlaufrohr VA ½", 4 Abgänge IG waagrecht	1 St.	72,45 €	86,22 €

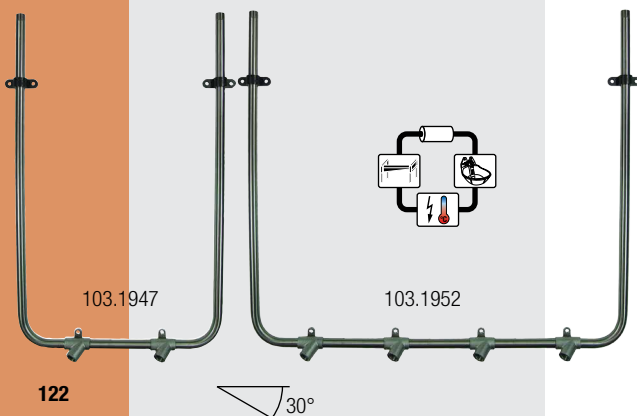

Verringerte Verletzungsgefahr durch kurzen Abstand zur Wand!



Schutzbügel

Best.-Nr. 103.1953

- Schützt das Tier vor Verletzungen am Beißnippel
- H x B: ca. 14 x 14 cm
- Passend für 103.1914, 103.1915, 103.1916, 103.1954

Best.-Nr.	Modellbeschreibung	Verpackungseinheit	Preis [€/St.] ohne MwSt.	Preis [€/St.] inkl. 19% MwSt.
103.1953	Schutzbügel VA	1 St.	14,90 €	17,73 €

Edelstahlrohr für Trennwand

für Beißnippel

Best.-Nr. 103.1954

- **Mit 4 Abgängen** ½" IG, für Beißnippel, 30°
- Anschluss ½" IG
- Durch die **variable Breite** ist eine zuverlässige Anbringung an den unterschiedlichsten Buchten-Trennwandsystemen möglich!
- Rohrlänge ca. 42 cm. Geeignet für Trennwände mit Breiten von 30 bis 40 mm

Edelstahlrohr für Trennwand

für Tränken

Best.-Nr. 103.1955

- **Mit 2 Abgängen** ½" AG, für Tränkebecken
- Anschluss ½" IG
- Durch die **variable Breite** ist eine zuverlässige Anbringung an den unterschiedlichsten Buchten-Trennwandsystemen möglich!
- Rohrlänge ca. 42 cm. Geeignet für Trennwände mit Breiten von 30 bis 40 mm

Best.-Nr.	Modellbeschreibung	Verpackungseinheit	Preis [€/St.] ohne MwSt.	Preis [€/St.] inkl. 19% MwSt.
103.1954	Edelstahlrohr VA ½" Trennwand, für Beißnippel, 4 Abgänge IG	1 St.	54,50 €	64,86 €
103.1955	Edelstahlrohr VA ½" Trennwand, für Tränken, 2 Abgänge AG	1 St.	28,50 €	33,92 €



103.1953



103.1954

103.1955

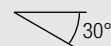

Montagebeispiele





INSTALLATIONSZUBEHÖR

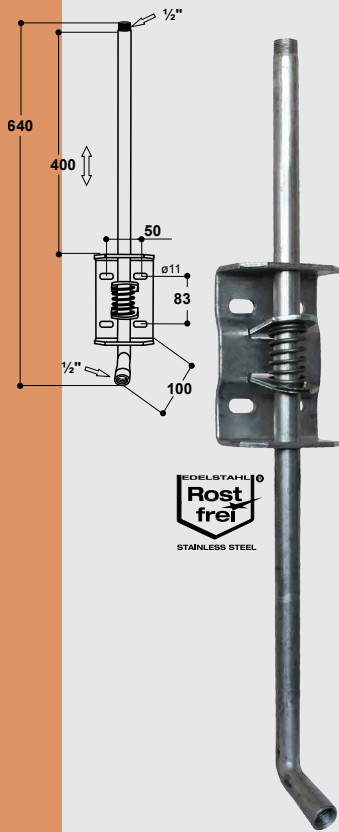

101.0349

Werkzeuglose Höhenschnellverstellung aus Edelstahl Modell 349

Best.-Nr. 101.0349

- Abgang 1/2" IG für Nippel
- Anschluss 1/2" AG
- Edelstahlrohr
- **Verstellbereich 400 mm**

Best.-Nr.	Modellbeschreibung	Verpackungs- einheit	Preis [€/St.] ohne MwSt.	Preis [€/St.] inkl. 19% MwSt.
101.0349	Werkzeuglose Höhenverstellung, Mod. 349, 1/2", Edelstahlrohr	1 St.	30,00 €	35,70 €



Anbohrschelle Modell 529

Best.-Nr. 101.0529

- Für Rohre 3/4" und 1"
- Aus **Edelstahl**
- Abgang: 1/2" IG
- Mit Dichtung, Edelstahl-Bügelschraube, Muttern und Scheiben

Best.-Nr.	Modellbeschreibung	Verpackungseinheit	Preis [€/St.] ohne MwSt.	Preis [€/St.] inkl. 19% MwSt.
101.0529	Anbohrschelle Mod. 529, für Rohre 3/4" - 1", Edelstahl	1 St.	8,70 €	10,35 €

Anbohrschelle Modell 535

Best.-Nr. 101.0535

- Für Rohre 1 1/2", 1 1/4" und 2"
- Aus **Gusseisen**
- Abgang: 1/2" IG
- Mit Dichtung, verzinkter Bügelschraube, Muttern und Scheiben

Best.-Nr.	Modellbeschreibung	Verpackungseinheit	Preis [€/St.] ohne MwSt.	Preis [€/St.] inkl. 19% MwSt.
101.0535	Anbohrschelle Mod. 535, für Rohre 1 1/4" - 2", Grauguss	1 St.	9,20 €	10,95 €

Anbohrschelle Modell 563 Modell 564

Best.-Nr. 101.0563

Best.-Nr. 101.0564

- Modell 563: für 3/4"-Rohre oder Kunststoffrohre DN 25
- Modell 564: für 1"-Rohre oder Kunststoffrohr DN 32
- Aus **Kunststoff**
- Mit Schlauchanschluss-Stutzen
- **Eingebautes Absperrventil:** Der Wassernachlauf stoppt, sobald der Schlauchanschluss-Stutzen durch eine halbe Umdrehung von der Anbohrschelle gelöst wird. Der Einbau eines zusätzlichen Kugelhahnes ist dadurch nicht erforderlich!
- Mit Dichtung, breitem Kunststoffbügel und Edelstahl-Schrauben

Best.-Nr.	Modellbeschreibung	Verpackungseinheit	Preis [€/St.] ohne MwSt.	Preis [€/St.] inkl. 19% MwSt.
101.0563	Anbohrschelle Mod. 563, für 3/4"/DN25, mit Absperrventil	1 St.	10,50 €	12,50 €
101.0564	Anbohrschelle Mod. 564, für 1"/DN32, mit Absperrventil	1 St.	10,50 €	12,50 €

Anbohrschelle Modell 594 Modell 595

Best.-Nr. 101.0594

Best.-Nr. 101.0595

- Modell 594: für 3/4"-Rohre oder Kunststoffrohr DN 25
- Modell 595: für 1"-Rohre oder Kunststoffrohr DN 32
- Aus **Kunststoff**
- Abgang: 1/2" IG
- Mit Dichtung, breitem Kunststoffbügel und Edelstahl-Schrauben

Best.-Nr.	Modellbeschreibung	Verpackungseinheit	Preis [€/St.] ohne MwSt.	Preis [€/St.] inkl. 19% MwSt.
101.0594	Anbohrschelle Mod. 594, für 3/4"/DN25	1 St.	7,70 €	9,16 €
101.0595	Anbohrschelle Mod. 595, für 1"/DN32	1 St.	7,70 €	9,16 €

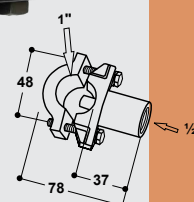
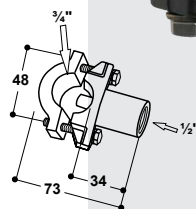
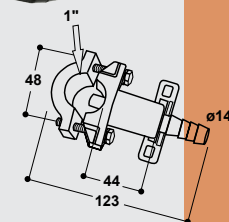
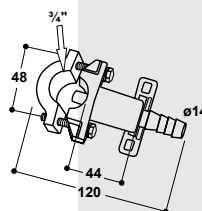
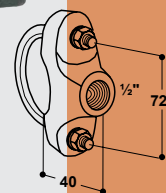
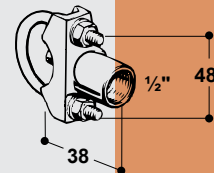



INSTALLATIONSZUBEHÖR

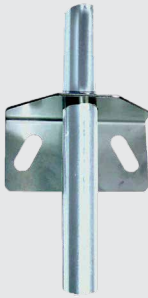

Regulierstück Modell 657

Best.-Nr. 102.0657

- Aus **Edelstahl**, zum Einbau vor einer Tränke ohne Regulierung
- Wassermenge stufenlos einstellbar von außen über eine Regulierschraube
- ½" IG x Anschlussgewinde ½" AG

Best.-Nr.	Modellbeschreibung	VPE	Preis [€/St.] ohne MwSt.	Preis [€/St.] inkl. 19% MwSt.
102.0657	Regulierstück Mod. 657, ½" IG x ½" AG, Edelstahl	1 St.	6,25 €	7,44 €

Winkelhalter Modell 1975

Best.-Nr. 103.1975

- Aus **Edelstahl**
- Zur Fixierung von Wasserrohrleitungen ½" an der Wand

Best.-Nr.	Modellbeschreibung	Verpackungs- einheit	Preis [€/St.] ohne MwSt.	Preis [€/St.] inkl. 19% MwSt.
103.1975	Winkelhalter, Edelstahl	1 St.	5,80 €	6,90 €

Klemmhalter Modell 1976

Best.-Nr. 103.1976

- Aus **Edelstahl**
- Zur Befestigung von Wasserleitungen ½" an Aufstallungs-Querrohren 1"

Best.-Nr.	Modellbeschreibung	Verpackungs- einheit	Preis [€/St.] ohne MwSt.	Preis [€/St.] inkl. 19% MwSt.
103.1976	Klemmhalter, Edelstahl	1 St.	7,00 €	8,33 €

Rohrschellen aus Edelstahl

- Zur Befestigung von Kunststoffrohren

Best.-Nr.	Modellbeschreibung	Verpackungs- einheit	Preis [€/St.] ohne MwSt.	Preis [€/St.] inkl. 19% MwSt.
103.0912	Edelstahl-Rohrschelle ½"	1 St.	1,40 €	1,67 €
103.0934	Edelstahl-Rohrschelle ¾"	1 St.	1,35 €	1,61 €
103.0910	Edelstahl-Rohrschelle 1"	1 St.	1,55 €	1,84 €

Blaues Rohr

- Blaues Kunststoff-Rohr für Kaltwasserleitungen bis 6 bar Wasserdruck
- **Dickwandiges Polypropylen-Rohr – Kein Rosten!**
- Die ideale Lösung um Kaltwasserleitungen auf Putz in Stallungen zu verlegen.
- **Leicht zu verarbeiten:** Auf die Rohrenden kann mit handelsüblichen Schneideisen das Gewinde aufgeschnitten werden.
- Die Abdichtung kann mit Hanf, Teflonband oder mit dem SUEVIA Dichtmittel (Best.-Nr. 102.0358) erfolgen
- Großes Sortiment an SUEVIA Kunststoff- oder Edelstahl-Fittings lieferbar (siehe S. 124)!

Best.-Nr.	Ø	Wandstärke s [mm]
103.0891	½"	3,7
103.0892	¾"	4,8
103.0893	1"	5,4

Best.-Nr.	Modellbeschreibung	Verpackungs- einheit	Preis [€/m] ohne MwSt.	Preis [€/m] inkl. 19% MwSt.
103.0891	Blaues Rohr ½", PP, je Meter	4 m/Stange	2,00 €	2,38 €
103.0892	Blaues Rohr ¾", PP, je Meter	4 m/Stange	3,00 €	3,57 €
103.0893	Blaues Rohr 1", PP, je Meter	4 m/Stange	4,50 €	5,36 €
102.0358	Dichtmittel, 90 g, für Kunststoff-Fittings	1 St./Tube	39,00 €	46,41 €



STIEFEL-DESINFEKTIONSWANNE / KADAVERABDECKUNG

Stiefel-Desinfektionswanne SD80

Best.-Nr. 160.1086

- Zur Vermeidung des Eintragens von Keimen in die Stallgebäude sollten alle Eingänge mit einer Stiefel-Desinfektionswanne ausgestattet werden.
- Aus **hochwertigem Polyethylen** Kunststoff gefertigt
- **Rutschfestes Bodenprofil**
- Für alle handelsüblichen Desinfektionsmittel geeignet
- Inhalt 19 l; Länge 80 cm, Breite 60 cm, Tiefe 11 cm

Best.-Nr.	Modellbeschreibung	Verpackungs-einheit	Preis [€/St.] ohne MwSt.	Preis [€/St.] inkl. 19% MwSt.
160.1086	Stiefel-Desinfektionswanne SD80	1 St.	62,00 €	73,78 €



Kadaverabdeckung

Best.-Nr. 160.0200

- **Zum Abdecken von verendeten Tieren**
- Laut Schweinehaltungs-Hygieneverordnung sind verendete Tiere so abzudecken, dass keine Haustiere, Vögel, Schadinsekten, etc. den Tierkörper erreichen können.
- Aus hochwertigem **UV-beständigem Polyethylen**
- Mit Aufhängeösen und zwei Edelstahl-Tragegriffen

EMPFOHLEN FÜR:

Ferkel, Schweine, Kälber

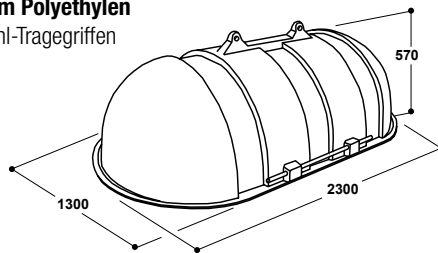

Best.-Nr.	Modellbeschreibung	Verpackungs-einheit	Preis [€/St.] ohne MwSt.	Preis [€/St.] inkl. 19% MwSt.
160.0200	Kadaverabdeckung Modell 200	1 St.	263,00 €	312,97 €



PROFI-TIPP!

Der Platz für die Kadaverlagerung wird am besten außerhalb der Hoffläche, möglichst weit vom Tier-Bestand, gewählt, damit das Sammelfahrzeug die Wege des Betriebes nicht befahren muss. Ideal ist ein kühler, schattiger Platz an der Zufahrtsstraße, mit einer Betonfläche als Untergrund. Gleichzeitig sollte darauf geachtet werden, dass die Lagerstätte nicht unmittelbar als Blickfang für Jogger oder Spaziergänger dient. Austretende Flüssigkeiten müssen unterirdisch abgeleitet werden können. Die Kadaverplätze sollten nach der Abholung zumindest abgewaschen oder bei Bedarf desinfiziert werden.

Wasserfilter 80 µm, Modell 487

Best.-Nr. 101.0487

- Anschluss 3/4" IG
- Mit auswaschbarer Filterpatrone
- 80 µm, 6 m³/h

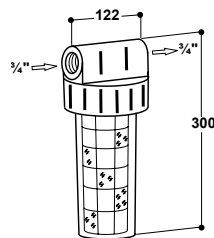

Best.-Nr.	Modellbeschreibung	Verpackungs-einheit	Preis [€/St.] ohne MwSt.	Preis [€/St.] inkl. 19% MwSt.
101.0487	Wasserfilter Mod. 487, 80 µm	1 St./Karton	52,75 €	62,77 €





FITTINGS

Fittings aus Kunststoff



Best.-Nr.		VPE	Preis [€/St.] ohne MwSt.	Preis [€/St.] inkl. 19%	
103.0012	Winkel 90°	½"	10 St./Tüte	1,75 €	2,08 €
103.0034	Winkel 90°	¾"	10 St./Tüte	1,95 €	2,32 €
103.0010	Winkel 90°	1"	10 St./Tüte	2,70 €	3,21 €
103.0112	T-Stück 90°	½"	10 St./Tüte	2,00 €	2,38 €
103.0134	T-Stück 90°	¾"	10 St./Tüte	2,70 €	3,21 €
103.0110	T-Stück 90°	1"	10 St./Tüte	3,45 €	4,10 €
103.0234	T-Reduzierung 90°	¾" x ½" x ¾"	10 St./Tüte	2,70 €	3,21 €
103.0334	Reduzierung gerade	AG ¾" x IG ½"	10 St./Tüte	1,80 €	2,14 €
103.0335	Reduzierung gerade	AG 1" x IG ½"	10 St./Tüte	2,25 €	2,68 €
103.0336	Reduzierung gerade	AG 1" x IG ¾"	10 St./Tüte	2,25 €	2,68 €
103.0412	Muffe	½"	10 St./Tüte	1,30 €	1,55 €
103.0434	Muffe	¾"	10 St./Tüte	1,40 €	1,67 €
103.0410	Muffe	1"	10 St./Tüte	1,80 €	2,14 €
103.0512	Verschlusskappe	½"	10 St./Tüte	0,70 €	0,83 €
103.0534	Verschlusskappe	¾"	10 St./Tüte	0,95 €	1,13 €
103.0510	Verschlusskappe	1"	10 St./Tüte	1,20 €	1,43 €
103.0712	Verschraubung	½"	10 St./Tüte	2,90 €	3,45 €
103.0734	Verschraubung	¾"	10 St./Tüte	3,50 €	4,17 €
103.0710	Verschraubung	1"	10 St./Tüte	4,35 €	5,18 €
103.0812	Doppelnippel	½"	10 St./Tüte	0,95 €	1,13 €
103.0834	Doppelnippel	¾"	10 St./Tüte	1,05 €	1,25 €
103.0810	Doppelnippel	1"	10 St./Tüte	1,35 €	1,61 €
103.1612	Rohrklemmen	½"	10 St./Tüte	0,70 €	0,83 €
103.1634	Rohrklemmen	¾"	10 St./Tüte	0,90 €	1,07 €
103.1610	Rohrklemmen	1"	10 St./Tüte	1,00 €	1,19 €



Fittings aus Edelstahl



Best.-Nr.		VPE	Preis [€/St.] ohne MwSt.	Preis [€/St.] inkl. 19%	
103.2012	Winkel 90°, IG/IG	½"	1 St.	3,15 €	3,75 €
103.2034	Winkel 90°, IG/IG	¾"	1 St.	4,50 €	5,36 €
103.2010	Winkel 90°, IG/IG	1"	1 St.	7,10 €	8,45 €
103.2037	Winkel 90°, IG/AG	½"	1 St.	3,70 €	4,40 €
103.2035	Winkel 90°, IG/AG	¾"	1 St.	5,15 €	6,13 €
103.2036	Winkel 90°, IG/AG	1"	1 St.	7,15 €	8,51 €
103.2112	T-Stück 90°	½"	1 St.	4,40 €	5,24 €
103.2134	T-Stück 90°	¾"	1 St.	6,45 €	7,68 €
103.2110	T-Stück 90°	1"	1 St.	9,50 €	11,31 €
103.2116	T-Reduzierung 90°	1" x ¾" x 1"	1 St.	11,80 €	14,04 €
103.2334	Reduzierung gerade	AG ¾" x IG ½"	1 St.	2,85 €	3,39 €
103.2335	Reduzierung gerade	AG 1" x IG ½"	1 St.	4,65 €	5,53 €
103.2336	Reduzierung gerade	AG 1" x IG ¾"	1 St.	4,65 €	5,53 €
103.2919	Reduziermuffe	IG ¾" x IG ½"	1 St.	4,45 €	5,30 €
103.2920	Reduziermuffe	IG 1" x IG ¾"	1 St.	6,35 €	7,56 €
103.2412	Muffe	½"	1 St.	2,75 €	3,27 €
103.2434	Muffe	¾"	1 St.	4,05 €	4,82 €
103.2410	Muffe	1"	1 St.	5,75 €	6,84 €
103.2512	Verschlusskappe	½"	1 St.	2,50 €	2,98 €
103.2534	Verschlusskappe	¾"	1 St.	3,50 €	4,17 €
103.2510	Verschlusskappe	1"	1 St.	4,70 €	5,59 €
103.2712	Verschraubung	½"	1 St.	8,50 €	10,12 €
103.2734	Verschraubung	¾"	1 St.	11,10 €	13,21 €
103.2710	Verschraubung	1"	1 St.	16,60 €	19,75 €
103.2812	Doppelnippel	½"	1 St.	2,90 €	3,45 €
103.2834	Doppelnippel	¾"	1 St.	3,65 €	4,34 €
103.2810	Doppelnippel	1"	1 St.	5,15 €	6,13 €



Thermo-Trog Mod. 6600

Best.-Nr. 130.6600

- Trog ohne Ventil. Volumen ca. 50 l.
- **Heizbar durch Kerzen**, frostfrei bis -12°C (3 Kerzen), bis -20°C (6 Kerzen).
- Für Aussenbereiche ohne Wasserleitung und Strom. Das Wasser wird mit Wasserkanistern eingefüllt.
- **Doppelwandiges isoliertes Gehäuse** aus hochwertigem Polyethylen mit 6 Befestigungslöchern für Bodenmontage auf ein Betonfundament.
- Die Tränkschale ist **komplett aus Edelstahl** gefertigt und entnehmbar
- Eine **große Serviceöffnung**, ermöglicht einen einfachen und sicheren Zugang zu den Kerzen. Ein Abstand zu brennbaren Materialien muss eingehalten werden.
- Abmaße (L x B x H): ca. 780 x 500 x 600 mm

EMPFOHLEN FÜR:

Pferde



Best.-Nr.	Modellbeschreibung	VPE	Preis [€/St.] ohne MwSt.	Preis [€/St.] inkl. 19% MwSt.
130.6600	Thermo-Trog Mod. 6600	1 St.	689,00 €	819,91 €





UNSER STAND AUF DER MESSE EUROTIER IN HANNOVER, NOVEMBER 2018





SUEVIA

UNSER STAND AUF DER MESSE EUROTIER IN HANNOVER, NOVEMBER 2018



**Besuchen Sie uns auf den internationalen Messen
und regionalen Ausstellungen!**



SUEVIA

suevia.com



PDF download



Ihr SUEVIA Fachhändler:

SUEVIA HAIGES GmbH

Spezialfabrik für Tränkebecken

Max-Eyth-Str. 1 · D-74366 Kirchheim am Neckar
Telefon +49 7143 971-0 · Fax +49 7143 971-80
suevia.com · info@suevia.com

Es gelten unsere allgemeinen Lieferbedingungen, die wir Ihnen gerne zukommen lassen.